



Ручной инструмент



Системы торцевых гаечных ключей

Страница 15/100



Ударные инструменты, молотки, зубила, топоры

Страница 15/468



Инструменты с крутящим моментом

Страница 15/169



Измерительные приборы

Страница 15/500



Инструменты для шиномонтажа

Страница 15/173



Специальные инструменты для авто

Страница 15/605



Накидные, рожковые и трещоточные ключи

Страница 15/200



Инструменты для строительства

Страница 15/700



Отвертки

Страница 15/300



Биты, вставки

Страница 15/348



Цанги

Страница 15/400



Ножницы для резки листового металла, труборезы, ножи, напильники

Страница 15/436

Трещотка Неха мелкозубчатая

| Артикул №. | Наименование продукта | УЕ |
|------------|-----------------------------|----|
| 4416 19 1 | ТРЕЩОТКА НЕХА МЕЛКОЗУБЧАТАЯ | 1 |



Удлинитель Неха 75 мм

| Артикул №. | Наименование продукта | УЕ |
|------------|------------------------------|----|
| 4416 75 | УДЛИНИТЕЛЬ НЕХА. 19ММ L-75ММ | 1 |



Адаптер Неха 4-гранный

| Артикул №. | Наименование продукта | УЕ |
|------------|--------------------------|----|
| 4416 12 1 | НЕХА-АДАПТЕР Д 1/2" 4ГР. | 1 |
| 4416 38 1 | НЕХА-АДАПТЕР 3/8" 4ГР. | 1 |



Торцовые сменные головки Неха, 6-гр.

| Артикул №. | Наименование продукта | УЕ |
|------------|--------------------------|----|
| 4416 10 | НЕХА-ТОРЦ.СМ.ГОЛ.. SW 10 | 1 |
| 4416 11 | НЕХА-ТОРЦ.СМ.ГОЛ.. SW 11 | 1 |
| 4416 12 | НЕХА-ТОРЦ.СМ.ГОЛ.. SW 12 | 1 |
| 4416 14 | НЕХА-ТОРЦ.СМ.ГОЛ.. SW 14 | 1 |
| 4416 15 | НЕХА-ТОРЦ.СМ.ГОЛ.. SW 15 | 1 |
| 4416 16 | НЕХА-ТОРЦ.СМ.ГОЛ.. SW 16 | 1 |
| 4416 18 | НЕХА-ТОРЦ.СМ.ГОЛ.. SW 18 | 1 |
| 4416 19 | НЕХА-ТОРЦ.СМ.ГОЛ.. SW 19 | 1 |
| 4416 20 | НЕХА-ТОРЦ.СМ.ГОЛ.. SW 20 | 1 |
| 4416 21 | НЕХА-ТОРЦ.СМ.ГОЛ.. SW 21 | 1 |
| 4416 22 | НЕХА-ТОРЦ.СМ.ГОЛ.. SW 22 | 1 |
| 4416 24 | НЕХА-ТОРЦ.СМ.ГОЛ.. SW 24 | 1 |
| 4416 27 | НЕХА-ТОРЦ.СМ.ГОЛ.. SW 27 | 1 |
| 4416 30 | НЕХА-ТОРЦ.СМ.ГОЛ.. SW 30 | 1 |
| 4416 32 | НЕХА-ТОРЦ.СМ.ГОЛ.. SW 32 | 1 |



Набор вставок отверточных Неха 10 мм, 27-пр. **VARO**soft



- дополнение для набора торцовых гаечных ключей Förch-Неха, 21-предмет арт. № . 4416 6
- приводится в действие при помощи стандартной 1/2" трещотки
- мощные 10 мм отверточные вставки
- в ложементе VAROsoft арт. № . 9026 89



| Артикул №. | Наименование продукта | УЕ |
|------------|-------------------------------|----|
| 4416 10 27 | Н-Р ОТВ. ВСТАВ.НЕХА 10ММ 27ШТ | 1 |

Содержимое: по 1х:

- арт. № 4416 38 10 Неха-штекерный адаптер для 10 мм отверточных вставок, короткий
- арт. № 4416 150 10 Неха-штекерный адаптер для 10 мм отверточных вставок, длинный
- артикульная группа: 4325 PH-отверточные вставки 10 мм, PH2 и PH3
- артикульная группа: 4324 шлицевые вставки 10 мм, LS8 и LS10
- артикульная группа: 4323 внутренние 6 гр. вставки 10 мм 4/5/6/7/8/10/12 мм
- артикульная группа: 4322 вставка зубчатая 10 мм XZN 5/6/8/10/12 мм
- артикульная группа: 4320 TORX-вставки 10 мм TX 20/25/27/30/40/45/50/55/60 мм

Удлинитель Неха для 10 мм бит

- Неха 6-гр, 19 мм или 1/2" 4-х гр.
- способ фиксации отверточной вставки: 10 мм 6-гранник
- приводится в действие при помощи 1/2" трещотки



| Артикул №. | Наименование продукта | УЕ |
|-------------|--------------------------------|----|
| 4416 38 10 | НЕХА-УДЛИН. Д.ВСТ. 10ММ L-38ММ | 1 |
| 4416 150 10 | НЕХА-УДЛ. Д.ВСТ. 10ММ L-150ММ | 1 |

Набор сменных торцовых головок Triple+ 1/4", 16 пр VAROsoft



- 4 в 1 – умные головки
- подходит для 6-гранных, 12-гранных, дюймовых и E-Torx головок болтов
- в пластмассовом кофре арт. № 4415 14 16 1, в ложементе VA-ROsoft- арт. №. 9026 81

| Артикул №. | Наименование продукта | УЕ |
|------------|-------------------------|----|
| 4431 14 | НАБОР ИНСТРУМЕНТА 16ПР. | 1 |

В набор входит по 1х:

- арт. № 4401 14 4 флажковая трещотка 1/4" 110 мм
- арт. №. 4402 14 вороток 1/4" 115 мм
- арт. №. 4407 14 шарнир 1/4" 33 мм
- арт. № 4418 50 удлинитель 4-хгранный 1/4" 50 мм
- арт. №. 4418 150 удлинитель 4-хгранный 1/4" 150 мм
- артикульная группа 4431 Triple+ сменные торцовые головки 1/4" 25 мм размер 4/4,5/5/5,5/6/7/8/10/11/12/13



Набор сменных торцовых головок Triple+ 1/4", 47-пр VAROsoft



- 4 в 1 – умные головки
- подходит для 6-гранных, 12-гранных, дюймовых и E-Torx головок болтов
- в пластмассовом кофре арт. № 4415 14 47 1, в ложементе VA-ROsoft- арт. № 9026 63

| Артикул №. | Наименование продукта | УЕ |
|------------|--------------------------------|----|
| 4431 14 1 | НАБОР ИНСТР. 1/4" TRIPLE+47ПР. | 1 |

В набор входит по 1х:

- арт. № 4401 14 4 трещотка мелкозубчатая 1/4"
- арт. № 4403 14 1 рукоятка реверсивная
- арт. № 4402 14 вороток
- арт. №. 4418 50 4-гранный удлинитель 50 мм
- арт. № 4418 125 4-гранный удлинитель 125 мм
- арт. № 4417 14 150 4-гранный удлинитель гибкий 150 мм
- арт. № 4361 14 64 адаптер 1/4" 6-гранный x 1/4" 4-гранный
- артикульная группа 4431 головки торцовые короткие 25 мм размер 4/4,5/5/5,5/6/7/8/9/10/11/12/13
- артикульная группа 4431 головки торцовые длинные 50 мм размер 6/7/8/10/11/12/13
- артикульная группа 4450 бит – сменные насадки с внутренним шестигранником размер 3/4/5/6/7/8
- артикульная группа 4470 бит – сменные насадки крестообразный шлиц PH 1/2/3
- артикульная группа 4471 бит – сменные насадки шлиц 4/5
- артикульная группа 4455 бит – сменные насадки -Torx с отверстием TX 10/15/20/25/27/30/40
- артикульная группа 4462 бит – сменные насадки – многозубчатые XZN; M5/M6/M8



Сменные торцовые головки Triple+ 1/4"



| Артикул №. | Наименование продукта | УЕ |
|-------------|--------------------------------|----|
| 4431 14 4 | 1/4"ГОЛ.ТОР.СМЕН.ТРИ P.4 25MM | 1 |
| 4431 14 4 5 | 1/4"ГОЛ.ТОР.СМЕН. P.4,5 25MM | 1 |
| 4431 14 5 | 1/4"ГОЛ.ТОР.СМЕН.ТРИ P.5 25MM | 1 |
| 4431 14 5 5 | 1/4"ГОЛ.ТОР.СМЕНТРИ P.5,5 25MM | 1 |
| 4431 14 6 | 1/4"ГОЛ.ТОР.СМЕН.ТРИ P.6 25MM | 1 |
| 4431 14 7 | 1/4"ГОЛ.ТОР.СМЕН.ТРИ P.7 25MM | 1 |
| 4431 14 8 | 1/4"ГОЛ.ТОР.СМЕН.ТРИ P.8 25MM | 1 |
| 4431 14 10 | 1/4"ГОЛ.ТОР.СМЕН.ТРИ P.10 25MM | 1 |
| 4431 14 11 | 1/4"ГОЛ.ТОР.СМЕН.ТРИ P.11 25MM | 1 |

| Артикул №. | Наименование продукта | УЕ |
|--------------|--------------------------------|----|
| 4431 14 12 | 1/4"ГОЛ.ТОР.СМЕН.ТРИ P.12 25MM | 1 |
| 4431 14 13 | 1/4"ГОЛ.ТОР.СМЕН.ТРИ P.13 25MM | 1 |
| 4431 14 6 1 | 1/4"ГОЛ.ТОР.СМЕН.ТРИ P.6 50MM | 1 |
| 4431 14 7 1 | 1/4"ГОЛ.ТОР.СМЕН.ТРИ P.7 50MM | 1 |
| 4431 14 8 1 | 1/4"ГОЛ.ТОР.СМЕН.ТРИ P.8 50MM | 1 |
| 4431 14 10 1 | 1/4"ГОЛ.ТОР.СМЕН.ТРИ P.10 50MM | 1 |
| 4431 14 11 1 | 1/4"ГОЛ.ТОР.СМЕН.ТРИ P.11 50MM | 1 |
| 4431 14 12 1 | 1/4"ГОЛ.ТОР.СМЕН.ТРИ P.12 50MM | 1 |
| 4431 14 13 1 | 1/4"ГОЛ.ТОР.СМЕН.ТРИ P.13 50MM | 1 |

Набор сменных торцовых головок Triple+ 1/2", 22-пр VAROsoft



- 4 в 1 – умные головки
- подходит для 6-гранных, 12-гранных, дюймовых и E-Torx головок болтов
- в пластмассовом кофре арт. № 4415 12 25 1, в ложементе VAROsoft- арт. №. 9026 71

| Артикул №. | Наименование продукта | УЕ |
|------------|------------------------------|----|
| 4431 12 | НАБОР ИНСТР.1/2"TRIPLE+22ПР. | 1 |

В набор входит по 1х:

- арт. № 4401 12 4 фляжковая трещотка 1/2" 250 мм
- арт. № 4402 12 вороток 1/2" 300 мм
- арт. № 4407 12 шарнир 1/2" 67 мм
- арт. №. 4420 125 удлинитель 1/2" 4-хгранный 125 мм
- арт. № 4420 250 удлинитель 1/2" 4-хгранный 250 мм
- артикульная группа 4431 сменные торцовые головки 1/2" Triple+ размер 10/11/12/13/14/15/16/17/18/19/20/21/22/24/27/30/32



Сменные торцовые головки Triple+ 1/2"



| Артикул №. | Наименование продукта | УЕ |
|------------|--------------------------------|----|
| 4431 12 10 | 1/2"ГОЛ.ТОР.СМЕH.ТРИ P.10 38MM | 1 |
| 4431 12 11 | 1/2"ГОЛ.ТОР.СМЕH.ТРИ P.11 38MM | 1 |
| 4431 12 12 | 1/2"ГОЛ.ТОР.СМЕH.ТРИ P.12 38MM | 1 |
| 4431 12 13 | 1/2"ГОЛ.ТОР.СМЕH.ТРИ P.13 38MM | 1 |
| 4431 12 14 | 1/2"ГОЛ.ТОР.СМЕH.ТРИ P.14 38MM | 1 |
| 4431 12 15 | 1/2"ГОЛ.ТОР.СМЕH.ТРИ P.15 38MM | 1 |
| 4431 12 16 | 1/2"ГОЛ.ТОР.СМЕH.ТРИ P.16 38MM | 1 |
| 4431 12 17 | 1/2"ГОЛ.ТОР.СМЕH.ТРИ P.17 38MM | 1 |
| 4431 12 18 | 1/2"ГОЛ.ТОР.СМЕH.ТРИ P.18 38MM | 1 |

| Артикул №. | Наименование продукта | УЕ |
|------------|--------------------------------|----|
| 4431 12 19 | 1/2"ГОЛ.ТОР.СМЕH.ТРИ P.19 38MM | 1 |
| 4431 12 20 | 1/2"ГОЛ.ТОР.СМЕH.ТРИ P.20 38MM | 1 |
| 4431 12 21 | 1/2"ГОЛ.ТОР.СМЕH.ТРИ P.21 38MM | 1 |
| 4431 12 22 | 1/2"ГОЛ.ТОР.СМЕH.ТРИ P.22 38MM | 1 |
| 4431 12 24 | 1/2"ГОЛ.ТОР.СМЕH.ТРИ P.24 38MM | 1 |
| 4431 12 27 | 1/2"ГОЛ.ТОР.СМЕH.ТРИ P.27 42MM | 1 |
| 4431 12 30 | 1/2"ГОЛ.ТОР.СМЕH.ТРИ P.30 45MM | 1 |
| 4431 12 32 | 1/2"ГОЛ.ТОР.СМЕH.ТРИ P.32 45MM | 1 |

Набор сменных торц. головок Triple+ 3/8", 17- пр VAROsoft



- 4 в 1 – умные головки
- подходит для 6-гранных, 12-гранных, дюймовых и E-Torx головок болтов
- в пластмассовом кофре арт. № 4415 14 47 1, в ложементе VAROsoft арт. № 9026 65

| Артикул №. | Наименование продукта | УЕ |
|------------|-------------------------------|----|
| 4431 38 | НАБОР ИНСТР. 3/8"TRIPLE+17ПР. | 1 |

В набор входит по 1х:

- арт. № 4401 38 4 фляжковая трещотка 3/8" 195 мм
- арт. № 4402 38 вороток 3/8" 200 мм
- арт. № 4407 38 шарнир 3/8" 55 мм
- арт. № 4405 125 угловой удлинитель 3/8" 125 мм
- арт. № 4405 250 угловой удлинитель 3/8" 250 мм
- артикульная группа 4431 Triple+ сменные торцовые головки 3/8" размер 8/9/10/11/12/13/14/15/16/17/18/19



Сменные торцовые головки Triple+ 3/8"



| Артикул №. | Наименование продукта | УЕ |
|------------|------------------------------|----|
| 4431 38 6 | 3/8"ГОЛ.ТОР.СМ.ТРИ P.6 27MM | 1 |
| 4431 38 7 | 3/8"ГОЛ.ТОР.СМ.ТРИ P.7 27MM | 1 |
| 4431 38 8 | 3/8"ГОЛ.ТОР.СМ.ТРИ P.8 27MM | 1 |
| 4431 38 9 | 3/8"ГОЛ.ТОР.СМ.ТРИ P.9 27MM | 1 |
| 4431 38 10 | 3/8"ГОЛ.ТОР.СМ.ТРИ P.10 27MM | 1 |
| 4431 38 11 | 3/8"ГОЛ.ТОР.СМ.ТРИ P.11 27MM | 1 |
| 4431 38 12 | 3/8"ГОЛ.ТОР.СМ.ТРИ P.12 30MM | 1 |
| 4431 38 13 | 3/8"ГОЛ.ТОР.СМ.ТРИ P.13 30MM | 1 |
| 4431 38 14 | 3/8"ГОЛ.ТОР.СМ.ТРИ P.14 30MM | 1 |
| 4431 38 15 | 3/8"ГОЛ.ТОР.СМ.ТРИ P.15 30MM | 1 |

| Артикул №. | Наименование продукта | УЕ |
|------------|------------------------------|----|
| 4431 38 16 | 3/8"ГОЛ.ТОР.СМ.ТРИ P.16 30MM | 1 |
| 4431 38 17 | 3/8"ГОЛ.ТОР.СМ.ТРИ P.17 30MM | 1 |
| 4431 38 18 | 3/8"ГОЛ.ТОР.СМ.ТРИ P.18 30MM | 1 |
| 4431 38 19 | 3/8"ГОЛ.ТОР.СМ.ТРИ P.19 30MM | 1 |
| 4431 38 20 | 3/8"ГОЛ.ТОР.СМ.ТРИ P.20 30MM | 1 |
| 4431 38 21 | 3/8"ГОЛ.ТОР.СМ.ТРИ P.21 32MM | 1 |
| 4431 38 22 | 3/8"ГОЛ.ТОР.СМ.ТРИ P.22 32MM | 1 |
| 4431 38 23 | 3/8"ГОЛ.ТОР.СМ.ТРИ P.23 32MM | 1 |
| 4431 38 24 | 3/8"ГОЛ.ТОР.СМ.ТРИ P.24 32MM | 1 |

Набор торцовых инструментов 1/4", 16 пр. **VARO**soft

- в пластмассовом кофре арт. № 4415 14 16 1, в ложементе VA-ROsoft- арт. № 9026 81

| Артикул №. | Наименование продукта | УЕ |
|------------|-----------------------------|----|
| 4400 14 16 | 1/4" НАБОР ТОРЦ, ИНСТ.16ПР. | 1 |

В набор входит по 1х:

- арт. № 4401 14 4 трещотка мелкозубчатая зубчатая 1/4"
- арт. № 4402 14 вороток
- арт. № 4407 14 шарнир
- арт. № 4418 50 4-гранный удлинитель 50 мм
- арт. № 4418 150 4-гранный удлинитель 150 мм
- артикульная группа 4408 сменные торцовые головки 25 мм размер 4/5/5,5/6/7/8/9/10/11/12/13



Набор торцовых инструментов 1/4", 47-предметов **VARO**soft

- в пластмассовом кофре арт. № 4415 14 47, в ложементе VARO-soft арт. № 9026 63 1

| Артикул №. | Наименование продукта | УЕ |
|------------|-----------------------------|----|
| 4400 14 47 | 1/4" НАБОР ТОРЦ, ИНСТ.47ПР. | 1 |

В набор входит по 1х:

- арт. № 4401 14 4 трещотка мелкозубчатая 1/4"
- арт. № 4403 141 рукоятка реверсивная
- арт. № 4402 14 вороток
- арт. № . 4407 14 шарнир
- арт. № . 4418 50 4-хгранный удлинитель 50 мм
- Art.-Nr. 4418 125 4-kant-Verlängerung 125 mm
- арт. № . 4417 14 150 4-хгранный удлинитель гибкий 150 мм
- арт. № . 4361 14 64 адаптер 1/4" 6-хгранный 1/4" 4-хгранный
- артикульная группа 4408 торцовые головки короткие 25 мм размер 4/5/5,5/6/7/8/9/10/11/12/13
- артикульная группа 4409 головки торцовые длинные 50 мм размер 6/7/8/10/11/12/13
- артикульная группа 4450 бит – сменные насадки с внутренним шестигранником 3/4/5/6/7/8
- артикульная группа 4470 бит – сменные насадки крестовый шлиц PH1/2/3
- артикульная группа 4471 бит – сменные насадки шлиц 4/5
- артикульная группа 4455 бит – сменные насадки Torx TX 10/15/20/25/27/30/40
- артикульная группа 4462 бит – сменные насадки с зубчатым профилем XZN M5/M6/M8



Торцовые головки 1/4"

| Артикул №. | Наименование продукта | УЕ |
|------------|-------------------------------|-----|
| 4408 4 | 1/4"1/4" ТОРЦОВ.ГОЛ. P.4 22MM | 1 |
| 4408 5 | 1/4"1/4" ТОРЦОВ.ГОЛ. P.5 22MM | 1 |
| 4408 55 | 1/4"1/4" ТОРЦ.ГОЛ. P.5,5 22MM | 1 |
| 4408 6 | 1/4"1/4" ТОРЦОВ.ГОЛ. P.6 22MM | 1 |
| 4408 7 | 1/4"1/4" ТОРЦОВ.ГОЛ. P.7 22MM | 1 |
| 4408 8 | 1/4"1/4" ТОРЦОВ.ГОЛ. P.8 22MM | 1 |
| 4408 9 | 1/4"1/4" ТОРЦОВ.ГОЛ. P.9 22MM | 1 z |
| 4408 10 | 1/4" ТОРЦОВ.ГОЛ. P.10 22MM | 1 |
| 4408 11 | 1/4" ТОРЦОВ.ГОЛ. P.11 22MM | 1 z |

| Артикул №. | Наименование продукта | УЕ |
|------------|----------------------------|-----|
| 4408 12 | 1/4" ТОРЦОВ.ГОЛ. P.12 22MM | 1 z |
| 4408 13 | 1/4" ТОРЦОВ.ГОЛ. P.13 22MM | 1 |
| 4409 6 | 1/4" ТОРЦОВ.ГОЛ. P. 6 50MM | 1 |
| 4409 7 | 1/4" ТОРЦОВ.ГОЛ. P. 7 50MM | 1 |
| 4409 8 | 1/4" ТОРЦОВ.ГОЛ. P. 8 50MM | 1 |
| 4409 10 | 1/4" ТОРЦОВ.ГОЛ. P.10 50MM | 1 |
| 4409 11 | 1/4" ТОРЦОВ.ГОЛ. P.11 50MM | 1 |
| 4409 12 | 1/4" ТОРЦОВ.ГОЛ. P.12 50MM | 1 |
| 4409 13 | 1/4" ТОРЦОВ.ГОЛ. P.13 50MM | 1 |

Торцовые головки на планке 1/4"

- 1/4" торцовые головки длинные
- на планке

| Артикул №. | Наименование продукта | УЕ |
|------------|-------------------------|----|
| 4495 4409 | 1/4" ТОРЦ.ГОЛ.НА ПЛАНКЕ | 1 |

В набор входит по 1х:

- размер 8/10/12/13



Набор торцовых инструментов 3/8", 17-предметов VAROsoft

- в пластмассовом кофре арт. № 4415 14 47, в ложементе VAROsoft арт. № 9026 65



| Артикул №. | Наименование продукта | УЕ |
|------------|-------------------------------|----|
| 4400 38 17 | 3/8" НАБОР ТОРЦ. ИНСТ. 17 ПР. | 1 |

В набор входит по 1х:

- арт. № 4401 38 4 флажковая трещотка 3/8"
- арт. № 4407 38 шарнир
- арт. № 4402 38 вороток
- арт. № 4405 125 угловой удлинитель 125 мм
- арт. № 4405 250 угловой удлинитель 250 мм
- артикульная группа 4410 торцовые головки размер 8/9/10/11/12/13/14/15/16/17/18/19

Торцовые головки 3/8"

| Артикул №. | Наименование продукта | УЕ |
|------------|------------------------|-----|
| 4410 7 | 3/8" ТОРЦ.ГОЛ.Р 7 | 1 |
| 4410 8 | 3/8" ТОРЦ.ГОЛ.Р 8 | 1 |
| 4410 10 | 3/8" ТОРЦ.ГОЛ.Р 10 | 1 |
| 4410 11 | 3/8" ТОРЦ.ГОЛ.Р 11 | 1 f |
| 4410 12 | 3/8" ТОРЦ.ГОЛ.Р 12 | 1 |
| 4410 13 | 3/8" ТОРЦ.ГОЛ.Р 13 | 1 |
| 4410 14 | 3/8" ТОРЦ.ГОЛ.Р 14 | 1 |
| 4410 15 | 3/8" ТОРЦ.ГОЛ.Р 15 | 1 |
| 4410 16 | 3/8" ТОРЦ.ГОЛ.Р 16 | 1 |
| 4410 17 | 3/8" ТОРЦ.ГОЛ.Р 17 | 1 f |
| 4410 18 | 3/8" ТОРЦ.ГОЛ.Р 18 | 1 f |
| 4410 19 | 3/8" ТОРЦ.ГОЛ.Р 19 | 1 b |
| 4410 21 | 3/8" ТОРЦ.ГОЛ.Р 21 | 1 z |
| 4410 22 | 3/8" ТОРЦ.ГОЛ.Р 22 | 1 b |
| 4411 10 | 3/8" ТОРЦ.ГОЛ. ДЛ.Р.10 | 1 z |
| 4411 12 | 3/8" ТОРЦ.ГОЛ. ДЛ.Р.12 | 1 z |
| 4411 13 | 3/8" ТОРЦ.ГОЛ. ДЛ.Р.13 | 1 z |
| 4411 14 | 3/8" ТОРЦ.ГОЛ. ДЛ.Р.14 | 1 z |
| 4411 17 | 3/8" ТОРЦ.ГОЛ. ДЛ.Р.17 | 1 z |

Тех. характеристики

| Арт. № | Длина мм |
|---------|----------|
| 4410 7 | 26 |
| 4410 8 | 26 |
| 4410 10 | 26 |
| 4410 11 | 26 |
| 4410 12 | 26 |
| 4410 13 | 26 |
| 4410 14 | 27 |
| 4410 15 | 28 |
| 4410 16 | 28 |
| 4410 17 | 29 |
| 4410 18 | 30 |
| 4410 19 | 30 |
| 4410 21 | 32 |
| 4410 22 | 32 |
| 4411 10 | 55 |
| 4411 12 | 55 |
| 4411 13 | 55 |
| 4411 14 | 55 |
| 4411 17 | 55 |



Торцовые головки на планке 3/8"

- 3/8" торцовые головки длинные
- на планке

| Артикул №. | Наименование продукта | УЕ |
|------------|-------------------------------|----|
| 4495 4411 | 3/8" ТОРЦ. ГОЛ. НА ПЛАНКЕ ДЛ. | 1 |

В набор входит по 1х:

- размер 10/12/13/14/17



Торцовые головки 1/2" на планке

- 1/2" торцовые головки длинные
- на планке

| Артикул №. | Наименование продукта | УЕ |
|------------|-------------------------------|----|
| 4495 4413 | 1/2" ТОРЦ. ГОЛ. НА ПЛАНКЕ ДЛ. | 1 |

В набор входит по 1х:

- размер 12/13/14/17/19/22



Набор торцовых инструментов 3/8", 17-предметов **VARO**soft



- в пластмассовом кофре арт. № 4415 12 25 1, в ложементе VA-ROsoft арт. № . 9026 71

| Артикул №. | Наименование продукта | УЕ |
|------------|-------------------------------|----|
| 4400 12 25 | 1/2" НАБОР ТОРЦ. ИНСТР. 25ПР. | 1 |

В набор входит по 1х:

- арт. № 4401 12 4 флажковая трещотка 1/2"
- арт. № 4420 125 4-гранный удлинитель 125 мм
- арт. № 4420 250 4-гранный удлинитель 250 мм
- арт. № 4407 12 шарнир
- арт. № 4402 12 рукоятка реверсивная
- артикульная группа торцовые головки
размер 8/9/10/11/12/13/14/15/16/17/18/19/20/21/22/24/27/30/32/34



Торцовые головки 1/2"



| Артикул №. | Наименование продукта | УЕ |
|------------|-----------------------------|-----|
| 4412 8 | 1/2" ТОРЦ. ГОЛ. Р 8 38MM | 1 z |
| 4412 9 | 1/2" ТОРЦОВ.ГОЛ. Р 9 38MM | 1 |
| 4412 10 | 1/2" ТОРЦ. ГОЛ. Р 10 38MM | 1 |
| 4412 11 | 1/2" ТОРЦ. ГОЛ. Р 11 38MM | 1 |
| 4412 12 | 1/2" ТОРЦ. ГОЛ. Р 12 38MM | 1 |
| 4412 13 | 1/2" ТОРЦ. ГОЛ. Р 13 38MM | 1 |
| 4412 14 | 1/2" ТОРЦ. ГОЛ. Р 14 38MM | 1 |
| 4412 15 | 1/2" ТОРЦ. ГОЛ. Р 15 38MM | 1 |
| 4412 16 | 1/2" ТОРЦ. ГОЛ. Р 16 38MM | 1 |
| 4412 17 | 1/2" ТОРЦ. ГОЛ. Р 17 38MM | 1 |
| 4412 18 | 1/2" ТОРЦ. ГОЛ. Р 18 38MM | 1 |
| 4412 19 | 1/2" ТОРЦ. ГОЛ. Р 19 38MM | 1 |
| 4412 20 | 1/2" ТОРЦ. ГОЛ. Р 20 38MM | 1 |
| 4412 21 | 1/2" ТОРЦ. ГОЛ. Р 21 38MM | 1 |
| 4412 22 | 1/2" ТОРЦ. ГОЛ. Р 22 38MM | 1 |
| 4412 24 | 1/2" ТОРЦ. ГОЛ. Р 24 40MM | 1 |
| 4412 27 | 1/2" ТОРЦ. ГОЛ. Р 27 42MM | 1 |
| 4412 30 | 1/2" ТОРЦ. ГОЛ. Р 30 45MM | 1 |
| 4412 32 | 1/2" ТОРЦ. ГОЛ. Р 32 45MM | 1 |
| 4412 34 | 1/2" ТОРЦОВ. ГОЛ. Р.34 45MM | 1 |
| 4413 10 | 1/2" ТОРЦ. ГОЛ. Р 10 76MM | 1 |
| 4413 11 | 1/2" ТОРЦ. ГОЛ. Р 11 76MM | 1 |
| 4413 12 | 1/2" ТОРЦ. ГОЛ. Р 12 76MM | 1 |
| 4413 13 | 1/2" ТОРЦ. ГОЛ. Р 13 76MM | 1 |
| 4413 14 | 1/2" ТОРЦ. ГОЛ. Р 14 76MM | 1 |
| 4413 15 | 1/2" ТОРЦ. ГОЛ. Р 15 76MM | 1 |
| 4413 16 | 1/2" ТОРЦ. ГОЛ. Р 16 76MM | 1 |
| 4413 17 | 1/2" ТОРЦ. ГОЛ. Р 17 76MM | 1 |
| 4413 18 | 1/2" ТОРЦ. ГОЛ. Р 18 76MM | 1 |
| 4413 19 | 1/2" ТОРЦ. ГОЛ. Р 19 76MM | 1 |
| 4413 21 | 1/2" ТОРЦ. ГОЛ. Р 21 76MM | 1 z |
| 4413 22 | 1/2" ТОРЦ. ГОЛ. Р 22 76MM | 1 |
| 4413 24 | 1/2" ТОРЦ. ГОЛ. Р 24 76MM | 1 |
| 4413 27 | 1/2" ТОРЦ. ГОЛ. Р 27 76MM | 1 z |
| 4413 30 | 1/2" ТОРЦ. ГОЛ. Р 30 76MM | 1 |
| 4413 32 | 1/2" ТОРЦ. ГОЛ. Р 32 76MM | 1 |



Набор торцевых головок 1/2" длинные

VAROsoft



арт. № 4413V 007:

- в ложементе VAROsoft арт. 9026 621

арт. № 4413V 010:

- в ложементе VAROsoft арт. 9026 68



4413V 007



4413V 010

| Артикул №. | Наименование продукта | УЕ |
|------------|--------------------------------|----|
| 4413V 007 | НАБОР ТОРЦ. ГОЛ. ДЛ.1/2" 7 ПР | 1 |
| 4413V 010 | НАБОР ТОРЦ. ГОЛ. ДЛ.1/2" 10 ПР | 1 |

содержание арт. № 4413V 007:

- 1х артикульная группа 4413 торцовые насадки 1/2" размер 20/21/22/24/27/30/32

содержание арт. № 4413V 010:

- 1х артикульная группа 4413 торцовые насадки 1/2" размер 10/11/12/13/14/15/16/17/18/19

Набор торцевых головок 1/2" коротких **VARO**soft



| Артикул №. | Наименование продукта | УЕ |
|------------|----------------------------|----|
| 4412V 010 | НАБОР ТОРЦ. ГОЛ. КОР. 1/2" | 1 |

В набор входит по 1х:

- торцовые головки 1/2" размер 10/11/12/13/14/15/16/17/18/19



Набор торцовых инструментов 6-ти гр. 1/4", 16 пр. **VARO**soft

- в пластмассовом кофре арт № 4415 14 16 1, в ложементе VA-ROsoft -арт. № 9026 81

| Артикул №. | Наименование продукта | УЕ |
|------------|--------------------------------|----|
| 4415 14 16 | НАБОР ТОРЦ.ИНСТ.1/4" 6ГР.16ПР. | 1 |

В набор входит по 1х:

- арт. № 4401 14 4 трещотка мелкозубчатая 1/4"
- арт. № 4402 14 реверсивная рукоятка
- арт. № 4407 14 шарнир
- арт. № 4418 50 4-гранный удлинитель 50 мм
- арт. № 4418 150 4-гранный удлинитель 150 мм
- артикульная группа 4425 торцовые головки 25 мм размер 4/5/5,5/6/7/8/9/10/11/12/13



Набор инстру. 6-гран 1/4", 47-предметов **VARO**soft

- в пластмассовом кофре арт. № 4415 14 47 1 с мягким VAROsoft ложементом арт. № 9026 63

| Артикул №. | Наименование продукта | УЕ |
|------------|--------------------------------|----|
| 4415 14 47 | НАБОР ТОРЦ. ИНСТ.1/4" 6ГР.47ПР | 1 |

В набор входит по 1х:

- арт. № . 4401 14 4 трещотка мелкозубчатая 1/4"
- арт. № . 4403 14 1 вороток
- арт. № . 4402 14 реверсивная рукоятка
- арт. № . 4407 14 шарнир
- арт. № . 4418 50 4-гранный удлинитель 50 мм
- арт. № . 4418 125 4-гранный удлинитель 125 мм
- арт. № . 4417 14 150 4-гранный удлинитель гибкий 150 мм
- арт. № . 4361 14 64 адаптер 1/4" 6-гранный x 1/4" 4-гранный
- артикульная группа 4425 торцовые головки 25 мм размер 4/5/5,5/6/7/8/9/10/11/12/13
- артикульная группа 4425 торцовые головки длинные 50 мм размер 6/7/8/10/11/12/13
- артикульная группа 4450 бит – сменные насадки с внутренним шестигранником размер 3/4/5/6/7/8
- артикульная группа 4470 бит – сменные насадки – крестообразный шлиц PH 1/2/3
- артикульная группа 4471 бит – сменные насадки – шлиц 4/5
- артикульная группа 4455 бит – сменные насадки –Torx TX 10/15/20/25/27/30/40
- артикульная группа 4462 бит – сменные насадки зубчатого профиля XZN M5/M6/M8



Набор инструм. 6-гран. 3/8", 17-предметов **VARO**soft

- в пластмассовом кофре арт. № 4415 14 47 1 с VAROsoft ложементом арт. № 9026 65

| Артикул №. | Наименование продукта | УЕ |
|------------|-------------------------------|----|
| 4415 38 17 | 3/8"НАБОР ТОРЦ. ИНСТ.6ГР.17ПР | 1 |

В набор входит по 1х:

- арт. № 4401 38 4 флажковая трещотка 3/8"
- арт. № 4402 38 вороток
- арт. № 4407 38 шарнир
- артикульная группа 4419 4-гранный удлинитель 125, 250 мм
- артикульная группа 4426 торцовые головки 6-гранные размер 8/9/10/11/12/13/14/15/16/17/18/19



VAROsoft

Набор торцовых инструментов, 6 гр. 3/8", 44 пр. **VARO**soft



- в пластмассовом кофре арт. № 4415 12 25 1, в ложементе VA-ROsoft- арт. № 9026 78

| Артикул №. | Наименование продукта | УЕ |
|------------|--------------------------------|----|
| 4415 38 44 | 3/8"НАБОР ТОРЦ. ИНС 6ГР. 44ПР. | 1 |

В набор входит по 1х:

- арт. № 4401 38 7 трещотка 3/8" мелкозубчатая
- арт. № 4405 12 38 скользящая головка удлинитель
- арт. № 4405 250 1 опрокидывающийся удлинитель 3/8", 250 мм
- арт. № . 4405 75 опрокидывающийся удлинитель 3/8", 75 мм
- арт. № 4407 38 шарнир 3/8", 50 мм
- артикульная группа 4426 торцовые насадки 3/8" 6-гранные, размеры 8/9/10/11/12/13/14/15/16/17/18/19/21/22/24
- артикульная группа 4441 торцовые насадки 3/8" TORX наружный профиль E5/E6/E7/E8/E10/E11/E12/E14
- артикульная группа 4456 торцовые насадки 3/8" TORX внутренний профиль T10/T15/T20/T25/T27/T30/T40/T45/T50/T55
- артикульная группа 4451 торцовые насадки 3/8" с внутренним шестигранником, размер 3/4/5/6/7/8/10



Набор торцовых инструментов, 6 гр. 1/2", 21 пр. **VARO**soft

- в пластмассовом кофре арт. № 4415 12 25 1, в ложементе VAROsoftарт. № 9026 71

| Артикул №. | Наименование продукта | УЕ |
|------------|--------------------------------|----|
| 4415 12 21 | 1/2"НАБОР ТОРЦ.ИНСТР.6ГР.21ПР. | 1 |

В набор входит по 1х:

- арт. № 4401 12 4 трещотка 1/2" мелкозубчатая
- арт. № 4420 125 4-гранный удлинитель 125 мм
- арт. № 4420 250 4-гранный удлинитель 250 мм
- арт. № . 4407 12 шарнир
- арт. № . 4402 12 рукоятка
- артикульная группа 4427 насадки торцовые 6-гранные размер 8/9/10/11/12/13/14/15/16/17/18/19/20/21/22/24



Набор торцовых инструментов, 6 гр. 1/2", 25 пр. **VARO**soft

- в пластмассовом кофре арт. № 4415 12 25 1, в ложементе VAROsoftарт. № 9026 71

| Артикул №. | Наименование продукта | УЕ |
|------------|--------------------------------|----|
| 4415 12 25 | 1/2"НАБОР ТОРЦ.ИНСТР.6ГР.25ПР. | 1 |

В набор входит по 1х:

- арт. № 4401 12 4 трещотка 1/2" мелкозубчатая
- арт. № 4420 125 4-гранный удлинитель 125 мм
- арт. № 4420 250 4-гранный удлинитель 250 мм
- арт. № 4407 12 шарнир
- арт. № 4402 12 вороток
- артикульная группа 4427 торцовые насадки размер 8/9/10/11/12/13/14/15/16/17/18/19/20/21/22/24/27/30/32/34



Торцовые инструменты, 6 гр. д. грузов. - 3/4, 21 пр

| Артикул №. | Наименование продукта | УЕ |
|------------|---------------------------------|----|
| 4415 34 21 | 3/4" TL-НАБОР ТОРЦ. ИНСТ. 21ПР. | 1 |

В набор входит по 1х:

- арт. № 4401 34 1 трещотка флажковая 3/4" 500 мм
- арт. № 4402 34 вороток 450 мм
- арт. № 4423 100 4-гранный удлинитель 100 мм
- арт. № 4423 200 100 4-гранный удлинитель 200 мм
- арт. № 4423 400 100 4-гранный удлинитель 400 мм
- артикульная группа 4428 3/4" торцовые насадки 6-тигранные размер 19/21/22/23/24/26/27/29/30/32/35/36/38/41/46/50



Торцовые инструменты, 6 гр. для грузов. 1", 22 пр.

| Артикул №. | Наименование продукта | УЕ |
|------------|--------------------------------|----|
| 4415 1 22 | 1" TL НАБОР ТОРЦ. ИНСТР. 22ПР. | 1 |

В набор входит по 1х:

- флажковая трещотка 1"
- скользящая головка 1"
- удлинитель 550 мм (для использования в качестве рукоятки для трещотки и вместе со скользящей головкой в качестве воротка)
- 4-хгранный удлинитель 200 мм
- 4-гранный удлинитель 400 мм
- 1"- насадки 6-гранные размер 36/38/41/46/50/54/55/58/60/63/65/67/70/71/75/77/80 мм



Набор инструментов, 6- гр. 1/4" + 1/2", 167 предм.

| Артикул №. | Наименование продукта | УЕ |
|------------|-----------------------------|----|
| 4415 167 | НАБОР ИНСТРУМЕНТОВ 167ПРЕД. | 1 |



В набор входит 1х:

- арт. № 4401 14 4 трещотка мелкозубчатая 1/4"
- арт. № 4403 14 1 вращающаяся рукоятка
- арт. № 4402 14 вороток
- арт. № 4407 14 кардан
- арт. № 4418 50 4-х гранный удлинитель 50 мм
- арт. № 4418 125 4-х гранный удлинитель 125 мм
- арт. № 4417 14 150 4-х гранный удлинитель гибкий 150 мм
- арт. № 4361 14 64 адаптер 1/4" 6-ти гранный x 1/4" 4—х гранный
- артикульная группа 4425 торцовые насадки короткие 25 мм размер 4/5/5,5/6/7/8/9/10/11/12/13
- артикульная группа 4425 торцовые насадки длинные 50 мм размер 6/7/8/9/10/11/12/13
- артикульная группа 4450 бит – сменные насадки с внутренним шестигранником размер 3/4/5/6/7/8
- артикульная группа 4470 бит – сменные насадки крестообразный шлиц размер 1/2/3
- артикульная группа 4471 бит – сменные насадки шлиц размер 4/5
- артикульная группа 4455 бит – сменные насадки Torx с отверстием TX 10/15/20/25/27/30/40
- артикульная группа 4462 бит – сменные насадки многозубчатые M5/M6/M8
- арт. № 4401 12 4 трещотка мелкозубчатая 1/2"
- арт. № 4420 125 4-х гранный удлинитель 125 мм
- арт. № 4420 250 4-х гранный удлинитель 250 мм
- арт. № 4407 12 шарнир
- арт. № 4402 12 поперечная рукоятка
- артикульная группа 4427 торцовые головки размер 8/9/10/11/12/13/14/15/16/17/18/19/20/21/22/24/27/30/32/34
- артикульная группа 4427 торцовые насадки длинные 1/2" 6-гранные размер 10/11/12/13/14/15/16/17/18/19
- артикульная группа 4440 вставка 1/4"-профиль TX E4/E5/E6/E7/E8
- артикульная группа 4441 вставка 3/8"- профиль TX E10/E11/E12/E14/E16/E18/E20
- артикульная группа 4442 вставка 1/2"- профиль TX E16/E18/E20
- артикульная группа 4320 специальный бит TX-длинный TX 20/25/27/30/40/45/50/55/60
- артикульная группа 4320 специальный бит TX-короткий с отверстием торцового профиля TX 20/25/27/30/40/45/50/55/60
- артикульная группа 4322 бит – многозубчатый внутренний, короткий XZN 5/6/8/10/12
- артикульная группа 4322 бит многозубчатый, длинный XZN 6/8/10/12
- артикульная группа 4323 бит внутренний шестигранный, короткий, размер 4/5/6/7/8/10/12
- артикульная группа 4323 бит внутренний шестигранный, длинный, размер 5/6/7/8/10
- артикульная группа 4324 бит - шлиц короткий LS 8 / 10
- артикульная группа 4325 бит – Philips, короткий PH 2 / 3
- арт. № 4361 12 10 бит – адаптер 1/2"
- артикульная группа 4628 гаечный накидной ключ с трещоткой размер 8/9/10/11/12/13/14/15/16/17/18/19
- артикульная группа 4586 гаечный накидной ключ с открытым зевом Mini размер 10/11/12/13/14/17/19
- артикульная группа 4158 торцовый ключ сферическая головка, внутренний 6-ти гранный профиль размер 1,5/2/2,5/3/4/5/6/7/8/10



Трещетка флажковая 1/4" 119 мм

- 1/4"-, 3/8"- и 1/2"-трещетки: 72 зубца с фиксатором и флажком
- 4401 34 1 / 4401 34 2: 24 зубца с фиксатором и флажком
- 4401 34 16: 72 зубца с дисковым флажком

| Артикул №. | Наименование продукта | УЕ |
|------------|--------------------------|----|
| 4401 14 4 | 1/4"ФЛАЖК.ТРЕЩОТКА110ММ | 1 |
| 4401 38 4 | 3/8"ФЛАЖК.ТРЕЩОТКА200ММ | 1 |
| 4401 12 4 | 1/2"ФЛАЖК.ТРЕЩОТКА250ММ | 1 |
| 4401 34 1 | 3/4"ФЛАЖК.ТРЕЩОТКА500ММ | 1 |
| 4401 34 2 | 3/4"ФЛАЖК.ТРЕЩОТКА1000ММ | 1 |
| 4401 34 16 | 3/4"ФЛАЖК.ТРЕЩОТКА 513ММ | 1 |
| 4401 1 1 | 1" ФЛАЖК.ТРЕЩОТКА650ММ | 1 |



Флажковая трещотка, очень узкая

- с фиксацией инструмента
- 72 зубца
- очень маленькая головка

| Артикул №. | Наименование продукта | УЕ |
|------------|--------------------------|----|
| 4401 14 7 | 1/4"ТРЕЩОТКА ТОНКАЯ140ММ | 1 |
| 4401 38 7 | 3/8"ТРЕЩОТКА ТОНКАЯ195ММ | 1 |
| 4401 12 7 | 1/2"ТРЕЩОТКА ТОНКАЯ245ММ | 1 |



Флажковая трещотка с шарниром

- с фиксацией инструмента
- 24 зубца

| Артикул №. | Наименование продукта | УЕ |
|------------|------------------------------|----|
| 4401 14 1 | 1/4" ШАРНИРН. ТРЕЩОТКА165ММ | 1 |
| 4401 38 1 | 3/8"ШАРНИРН. ТРЕЩОТКА 285ММ | 1 |
| 4401 12 1 | 1/2" ШАРНИРН. ТРЕЩОТКА 330ММ | 1 |



Трещотка с качающейся головкой

- с фиксацией инструмента
- 72 зубца
- левого/правого хода
- головка трещотки вертикально поворачивается прим. на 270°

| Артикул №. | Наименование продукта | УЕ |
|------------|--------------------------------|----|
| 4401 14 10 | 1/4"ТРЕЩОТ. КАЧ. ГОЛОВК. 155ММ | 1 |



Трещотка с вращающейся головкой

- с фиксацией инструмента
- 48 зубов
- расположенное внутри храповое блокировочное устройство обеспечивает точную установку плоского шарнира в каждой позиции

| Артикул №. | Наименование продукта | УЕ |
|------------|----------------------------------|----|
| 4401 14 3 | 1/4" ТРЕЩОТКА С ВРАЩ. ГОЛ. 190ММ | 1 |
| 4401 38 5 | 3/8" ТРЕЩОТКА С ВРАЩ. ГОЛ. 265ММ | 1 |
| 4401 12 3 | 1/2" ТРЕЩОТКА С ВРАЩ. ГОЛ. 315ММ | 1 |
| 4401 93 | НАБОР ТРЕЩ. С ВРАЩ. ГОЛОВ. | 1 |



Трещотка с битом

- 72 зуба
- арт. № 4401 10:
• профиль для бит с шаровой фиксацией
- арт. № 4401 14 14:
• профиль для бит с магнитной фиксацией

| Артикул №. | Наименование продукта | УЕ |
|------------|---------------------------|----|
| 4401 10 | 10ММ БИТ ТРЕЩЕТКИ L-112ММ | 1 |
| 4401 14 14 | 1/4" БИТ ТРЕЩЕТКИ L-110ММ | 1 |



Поперечный вороток

| Артикул №. | Наименование продукта | УЕ |
|------------|-----------------------|----|
| 4402 14 | 1/4" ВОРОТОК 115ММ | 1 |
| 4402 38 | 3/8" ВОРОТОК 200ММ | 1 |
| 4402 12 | 1/2" ВОРОТОК 300ММ | 1 |
| 4402 34 | 3/4" ВОРОТОК 450ММ | 1 |
| 4402 1 | 1" ВОРОТОК 550ММ | 1 |



Вороток с шарниром

- для отвинчивания неподдающихся резьбовых соединений
- модель с удлиненным 180° шарниром

| Артикул №. | Наименование продукта | УЕ |
|-------------|----------------------------------|----|
| 4402 12 2 | 1/2" ШТ. РУКОЯТ С ШАРН. 600ММ | 1 |
| 4402 34 2 | 3/4" ШТ. РУКОЯТ С ШАРН. 1000ММ | 1 |
| 4402 12 2 1 | ГОЛОВКА ДЛЯ ШТ. РУК. С ШАРНИРОМ. | 1 |



Набор для ремонта флажковых трещоток

Применение

| Арт. № | Для арт. № | Название артикула | |
|-------------|------------|-------------------------|---------|
| 4401 14 4 9 | 4401 14 4 | 1/4" флажковая трещотка | 110 мм |
| 4401 38 4 9 | 4401 38 4 | 3/8" флажковая трещотка | 200 мм |
| 4401 12 4 9 | 4401 12 4 | 1/2" флажковая трещотка | 250 мм |
| 4401 34 9 1 | 4401 34 1 | 3/4" флажковая трещотка | 500 мм |
| | 4401 34 2 | 3/4" флажковая трещотка | 1000 мм |

| Артикул №. | Наименование продукта | УЕ |
|-------------|---------------------------------|----|
| 4401 14 4 9 | НАБОР РЕМ. 1/4" ФЛ. ТРЕЩ. 110ММ | 1 |
| 4401 38 4 9 | НАБОР РЕМ. 3/8" ФЛ. ТРЕЩ. 200ММ | 1 |
| 4401 12 4 9 | НАБОР РЕМ. 1/2" ФЛ. ТРЕЩ. 250ММ | 1 |
| 4401 34 9 1 | НАБОР РЕМ. 3/4" ФЛ. ТРЕЩ. | 1 |



Набор для ремонта флажковых трещоток

Применение

| Арт. № | Для арт. № | Название артикула | |
|-------------|------------|---------------------------------------|--------|
| 4401 14 7 9 | 4401 14 7 | 1/4" флажковая трещотка, очень тонкая | 140 мм |
| 4401 38 7 9 | 4401 38 7 | 3/8" флажковая трещотка, очень тонкая | 195 мм |
| 4401 12 7 9 | 4401 12 7 | 1/2" флажковая трещотка, очень тонкая | 195 мм |

| Артикул №. | Наименование продукта | УЕ |
|-------------|---------------------------------|----|
| 4401 14 7 9 | НАБОР РЕМ. 1/4" ФЛ. ТРЕЩ. ТОНК. | 1 |
| 4401 38 7 9 | НАБОР РЕМ. 3/8" ФЛ. ТРЕЩ. ТОНК. | 1 |
| 4401 12 7 9 | НАБОР РЕМ. 1/2" ФЛ. ТРЕЩ. ТОНК. | 1 |



Набор для ремонта флаж. трещоток с шарниром

Применение

| Арт. № | Для арт. № | Название артикула | |
|-----------|------------|-------------------------|--------|
| 4401 14 8 | 4401 14 1 | 1/4" шарнирные трещотки | 165 мм |
| 4401 12 9 | 4401 12 1 | 1/2" шарнирные трещотки | 330 мм |

| Артикул №. | Наименование продукта | УЕ |
|------------|---------------------------|----|
| 4401 14 8 | НАБОР РЕМ. 1/4" ФЛ. ТРЕЩ. | 1 |
| 4401 12 9 | НАБОР РЕМ. 1/2" ФЛ. ТРЕЩ. | 1 |



Набор для ремонта трещоток с поворотной головкой

Применение

| Арт. № | Для арт. № | Название артикула | |
|--------------|------------|-------------------------------------|--------|
| 4401 14 10 9 | 4401 14 10 | 1/4" трещотка с поворотной головкой | 155 мм |
| 4401 38 10 9 | 4401 38 10 | 3/8" трещотка с поворотной головкой | 235 мм |

| Артикул №. | Наименование продукта | УЕ |
|--------------|---------------------------------|----|
| 4401 14 10 9 | НАБОР РЕМ. 1/4" ТРЕЩ. ПОВ. ГОЛ. | 1 |
| 4401 38 10 9 | НАБОР РЕМ. 3/8" ТРЕЩ. ПОВ. ГОЛ. | 1 |



Набор для ремонта трещоток с вращающейся головкой

Применение

| Арт. № | Для арт. № | Название артикула |
|-------------|------------|--------------------------------------|
| 4401 14 3 9 | 4401 14 3 | 1/4" трещотка с вращающейся головкой |
| 4401 38 3 9 | 4401 38 5 | 3/8" трещотка с вращающейся головкой |
| 4401 12 3 9 | 4401 12 3 | 1/2" трещотка с вращающейся головкой |



| Артикул №. | Наименование продукта | УЕ |
|-------------|-------------------------------|----|
| 4401 14 3 9 | РЕМ.НАБОР 1/4"ТРЕЩ. ВРЩ. ГОЛ. | 1 |
| 4401 38 3 9 | РЕМ.НАБОР 3/8"ТРЕЩ. ВРЩ. ГОЛ. | 1 |
| 4401 12 3 9 | РЕМ.НАБОР 1/2"ТРЕЩ. ВРЩ. ГОЛ. | 1 |

Удлинитель угловой

- механизм со стопорным устройством
- вставки могут наклоняться под углом 15° ,при прямом положении 4х гранного удлинителя /UL>



| Артикул №. | Наименование продукта | УЕ |
|------------|---------------------------|-----|
| 4404 28 | 1/4"УГЛ. УДЛИНИТЕЛЬ 28ММ | 1 z |
| 4404 50 | 1/4"УГЛ. УДЛИНИТЕЛЬ 50ММ | 1 z |
| 4404 150 | 1/4"УГЛ. УДЛИНИТЕЛЬ 150ММ | 1 z |
| 4405 125 | 3/8" УДЛИНИТЕЛЬ 125ММ | 1 z |
| 4405 250 | 3/8" УДЛИНИТЕЛЬ 250ММ | 1 ü |
| 4406 50 | 1/2" УДЛИНИТЕЛЬ 50ММ | 1 z |
| 4406 125 | 1/2" УДЛИНИТЕЛЬ 125ММ | 1 ü |
| 4406 250 | 1/2" УДЛИНИТЕЛЬ 250ММ | 1 ü |

Удлинитель 4-х гранный

| Артикул №. | Наименование продукта | УЕ |
|------------|---------------------------|-----|
| 4418 50 | 1/4" УДЛИНИТЕЛЬ 4ГР.50ММ | 1 |
| 4418 100 | 1/4" УДЛИНИТЕЛЬ 4ГР.100ММ | 1 |
| 4418 125 | 1/4" УДЛИНИТЕЛЬ 4ГР.125ММ | 1 |
| 4418 150 | 1/4" УДЛИНИТЕЛЬ 4ГР.150ММ | 1 |
| 4419 75 | 3/8" УДЛИНИТЕЛЬ 4ГР.75ММ | 1 z |
| 4419 125 | 3/8" УДЛИНИТЕЛЬ 4ГР.125ММ | 1 z |
| 4419 250 | 3/8" УДЛИНИТЕЛЬ 4ГР.250ММ | 1 ü |
| 4420 75 | 1/2" УДЛИНИТЕЛЬ 4ГР.75ММ | 1 |
| 4420 125 | 1/2" УДЛИНИТЕЛЬ 4ГР.125ММ | 1 |
| 4420 250 | 1/2" УДЛИНИТЕЛЬ 4ГР.250ММ | 1 |
| 4423 75 | 3/4" УДЛИНИТЕЛЬ 4ГР.75ММ | 1 ü |
| 4423 100 | 3/4" УДЛИНИТЕЛЬ 4ГР.100ММ | 1 |
| 4423 200 | 3/4" УДЛИНИТЕЛЬ 4ГР.200ММ | 1 |
| 4423 400 | 3/4" УДЛИНИТЕЛЬ 4ГР.400ММ | 1 |



Удлинитель

- 1/2"- 4- х гранный профиль для применения с инструментами с высокой передачей усилия
- 3/8"- 4-х гранный профиль для компактных торцовых головок, отверточных вставок и т.д.

| Артикул №. | Наименование продукта | УЕ |
|------------|----------------------------|-----|
| 4421 125 | 1/2-3/8"УДЛИН. ПЕРЕХ.125ММ | 1 z |
| 4421 250 | 1/2-3/8"УДЛИН. ПЕРЕХ.250ММ | 1 ü |
| 4421 600 | 1/2-3/8"УДЛИН. ПЕРЕХ.600ММ | 1 |



Удлинитель гибкий

| Артикул №. | Наименование продукта | УЕ |
|-------------|--------------------------|----|
| 4417 14 | 1/4" УДЛИН. ГИБКИЙ 300ММ | 1 |
| 4417 14 150 | 1/4" УДЛИН. ГИБКИЙ 150ММ | 1 |
| 4417 38 | 3/8" УДЛИН. ГИБКИЙ 300ММ | 1 |



Шарнир

| Артикул №. | Наименование продукта | УЕ |
|------------|-----------------------|----|
| 4407 14 | 1/4" ШАРНИР 33ММ | 1 |
| 4407 38 | 3/8" ШАРНИР 50ММ | 1 |
| 4407 12 | 1/2" ШАРНИР 67ММ | 1 |
| 4407 34 | 3/4" ШАРНИР 105ММ | 1 |



Сменные шарнир. головки к торцовому ключу

1/4"

• 6-ти гранный профиль с двойным креплением

| Артикул №. | Наименование продукта | УЕ |
|------------|--------------------------|-----|
| 4435 8 | 1/4" ГОЛ.ТОРЦ. ШАРНИР.8 | 1 z |
| 4435 10 | 1/4" ГОЛ.ТОРЦ. ШАРНИР.10 | 1 |
| 4435 13 | 1/4" ГОЛ.ТОРЦ. ШАРНИР.13 | 1 |
| 4436 10 | 3/8" ГОЛ.ТОРЦ. ШАРНИР.10 | 1 z |
| 4436 11 | 3/8" ГОЛ.ТОРЦ. ШАРНИР.11 | 1 |
| 4436 12 | 3/8" ГОЛ.ТОРЦ. ШАРНИР.12 | 1 z |
| 4436 13 | 3/8" ГОЛ.ТОРЦ. ШАРНИР.13 | 1 z |
| 4436 14 | 3/8" ГОЛ.ТОРЦ. ШАРНИР.14 | 1 z |
| 4436 15 | 3/8" ГОЛ.ТОРЦ. ШАРНИР.15 | 1 z |
| 4436 16 | 3/8" ГОЛ.ТОРЦ. ШАРНИР.16 | 1 z |
| 4436 17 | 3/8" ГОЛ.ТОРЦ. ШАРНИР.17 | 1 z |
| 4436 18 | 3/8" ГОЛ.ТОРЦ. ШАРНИР.18 | 1 z |
| 4436 19 | 3/8" ГОЛ.ТОРЦ. ШАРНИР.19 | 1 z |



Адаптер для бит Standard

| Артикул №. | Наименование продукта | УЕ |
|---------------|--------------------------------|-----|
| 4361 14 14 1 | 1/4X1/4" АДАПТЕР БИТ STANDARD | 1 |
| 4361 38 10 | 3/8"X10ММ АДАП. Д/БИТ STANDARD | 1 |
| 4361 12 10 | 1/2"X10ММ АДАП. Д/БИТ STANDARD | 1 |
| 4361 12 516 1 | 1/2X5/16АДАПТЕР БИТSTANDARD | 1 z |



Адаптер для бит Profi

| Артикул №. | Наименование продукта | УЕ |
|-------------|--------------------------------|-----|
| 4361 14 14 | 1/4"АДАП. Д/БИТ 1/4"БИТ PROFИ | 1 ü |
| 4361 38 14 | 3/8"АДАП. Д/БИТ 1/4"БИТ PROFИ | 1 ü |
| 4361 38 516 | 3/8"АДАП. Д/БИТ 5/16"БИТ PROFИ | 1 ü |
| 4361 12 14 | 1/2"АДАП. Д/БИТ 1/4"БИТ PROFИ | 1 ü |
| 4361 12 516 | 1/2"АДАП. Д/БИТ 5/16"БИТ PROFИ | 1 ü |



Адаптер 1/4"

| Артикул №. | Наименование продукта | УЕ |
|------------|----------------------------|----|
| 4361 14 64 | АДАПТЕР 1/4"6ГР - 1/4"4ГР. | 1 |



Адаптер для торцовых головок

- R = уменьшение
- V = увеличение

| Артикул №. | Наименование продукта | УЕ |
|------------|--------------------------------|-----|
| 4424 14 38 | 1/4-3/8" АДАП. Д. ТОРЦ.ГОЛОВ V | 1 z |
| 4424 38 14 | 3/8-1/4" АДАП. Д. ТОРЦ.ГОЛОВ R | 1 z |
| 4424 38 12 | 3/8-1/2"АДАП. Д. ТОРЦ. ГОЛОВ V | 1 z |
| 4424 12 38 | 1/2-3/8" АДАП. Д.ТОРЦ. ГОЛОВ R | 1 z |
| 4424 12 34 | 1/2-3/4" АДАП. Д.ТОРЦ. ГОЛОВ V | 1 z |
| 4424 34 12 | 3/4-1/2" АДАП. Д.ТОРЦ. ГОЛОВ R | 1 ü |
| 4424 34 1 | 3/4-1 "АДАП. Д. ТОРЦ. ГОЛОВ V | 1 ü |
| 4424 1 34 | 1 -3/4"АДАП. Д. ТОРЦ. ГОЛОВ R | 1 |

(4-х гранный профиль)



Сменные головки к торцовым ключам, 6 гр., 1/4"

Модели:

- длинной и
- короткой формы



| Артикул №. | Наименование продукта | УЕ |
|------------|-------------------------------|-----|
| 4425 4 | 1/4" 6ГР. ТОРЦ.ГОЛ. P 4 25MM | 1 |
| 4425 5 | 1/4" 6ГР. ТОРЦ.ГОЛ. P 5 25MM | 1 |
| 4425 55 | 1/4" 6ГР. ТОРЦ.ГОЛ. P5,5 25MM | 1 |
| 4425 6 | 1/4" 6ГР. ТОРЦ.ГОЛ. P 6 25MM | 1 |
| 4425 6 1 | 1/4" 6ГР. ТОРЦ.ГОЛ. P 6 50MM | 1 |
| 4425 7 | 1/4" 6ГР. ТОРЦ.ГОЛ. P 7 25MM | 1 |
| 4425 7 1 | 1/4" 6ГР. ТОРЦ.ГОЛ. P 7 50MM | 1 |
| 4425 8 | 1/4" 6ГР. ТОРЦ.ГОЛ. P 8 25MM | 1 |
| 4425 8 1 | 1/4" 6ГР. ТОРЦ.ГОЛ. P 8 50MM | 1 |
| 4425 9 | 1/4" 6ГР. ТОРЦ.ГОЛ. P 9 25MM | 1 |
| 4425 9 1 | 1/4" 6ГР. ТОРЦ.ГОЛ. P 9 50MM | 1 |
| 4425 10 | 1/4" 6ГР. ТОРЦ.ГОЛ. P 10 25MM | 1 |
| 4425 10 1 | 1/4" 6ГР. ТОРЦ.ГОЛ. P 10 50MM | 1 |
| 4425 11 | 1/4" 6ГР. ТОРЦ.ГОЛ. P 11 25MM | 1 |
| 4425 11 1 | 1/4" 6ГР. ТОРЦ.ГОЛ. P 11 50MM | 1 |
| 4425 12 | 1/4" 6ГР. ТОРЦ.ГОЛ. P 12 25MM | 1 |
| 4425 12 1 | 1/4" 6ГР. ТОРЦ.ГОЛ. P 12 50MM | 1 |
| 4425 13 | 1/4" 6ГР. ТОРЦ.ГОЛ. P 13 25MM | 1 |
| 4425 13 1 | 1/4" 6ГР. ТОРЦ.ГОЛ. P 13 50MM | 1 |
| 4425 14 | 1/4" 6ГР. ТОРЦ.ГОЛ. P 14 25MM | 1 z |

Сменные головки к торцовым ключам 6 гр., 3/8"

Модели:

- длинные
- короткие



| Артикул №. | Наименование продукта | УЕ |
|------------|------------------------------|----|
| 4426 8 | 3/8" 6ГР. ТОРЦ.ГОЛ. P 8 27MM | 1 |
| 4426 8 1 | 3/8" 6ГР. ТОРЦ.ГОЛ. P 8 55MM | 1 |
| 4426 9 | 3/8" 6ГР. ТОРЦ.ГОЛ. P 9 27MM | 1 |
| 4426 9 1 | 3/8" 6ГР. ТОРЦ.ГОЛ. P 9 55MM | 1 |
| 4426 10 | 3/8" 6ГР. ТОРЦ.ГОЛ. P10 27MM | 1 |
| 4426 10 1 | 3/8" 6ГР. ТОРЦ.ГОЛ. P10 55MM | 1 |
| 4426 11 | 3/8" 6ГР. ТОРЦ.ГОЛ. P11 27MM | 1 |
| 4426 11 1 | 3/8" 6ГР. ТОРЦ.ГОЛ. P11 55MM | 1 |
| 4426 12 | 3/8" 6ГР. ТОРЦ.ГОЛ. P12 30MM | 1 |
| 4426 12 1 | 3/8" 6ГР. ТОРЦ.ГОЛ. P12 55MM | 1 |
| 4426 13 | 3/8" 6ГР. ТОРЦ.ГОЛ. P13 30MM | 1 |
| 4426 13 1 | 3/8" 6ГР. ТОРЦ.ГОЛ. P13 55MM | 1 |
| 4426 14 | 3/8" 6ГР. ТОРЦ.ГОЛ. P14 30MM | 1 |
| 4426 14 1 | 3/8" 6ГР. ТОРЦ.ГОЛ. P14 55MM | 1 |
| 4426 15 | 3/8" 6ГР. ТОРЦ.ГОЛ. P15 30MM | 1 |
| 4426 15 1 | 3/8" 6ГР. ТОРЦ.ГОЛ. P15 55MM | 1 |
| 4426 16 | 3/8" 6ГР. ТОРЦ.ГОЛ. P16 30MM | 1 |
| 4426 16 1 | 3/8" 6ГР. ТОРЦ.ГОЛ. P16 55MM | 1 |
| 4426 17 | 3/8" 6ГР. ТОРЦ.ГОЛ. P17 30MM | 1 |
| 4426 17 1 | 3/8" 6ГР. ТОРЦ.ГОЛ. P17 55MM | 1 |
| 4426 18 | 3/8" 6ГР. ТОРЦ.ГОЛ. P18 30MM | 1 |
| 4426 18 1 | 3/8" 6ГР. ТОРЦ.ГОЛ. P18 55MM | 1 |
| 4426 19 | 3/8" 6ГР. ТОРЦ.ГОЛ. P19 30MM | 1 |
| 4426 19 1 | 3/8" 6ГР. ТОРЦ.ГОЛ. P19 55MM | 1 |
| 4426 21 | 3/8" 6ГР. ТОРЦ.ГОЛ. P21 30MM | 1 |
| 4426 22 | 3/8" 6ГР. ТОРЦ.ГОЛ. P22 30MM | 1 |
| 4426 24 | 3/8" 6ГР. ТОРЦ.ГОЛ. P24 30MM | 1 |

Сменные головки к торцовым ключам, 6 гр., 1/2"

Модели:

- длинные
- короткие



| Артикул №. | Наименование продукта | УЕ |
|------------|-------------------------------|-----|
| 4427 8 | 1/2" 6ГР. ТОРЦ.ГОЛ. P 8 36MM | 1 |
| 4427 9 | 1/2" 6ГР. ТОРЦ.ГОЛ. P 9 37MM | 1 |
| 4427 10 | 1/2" 6ГР. ТОРЦ.ГОЛ. P 10 37MM | 1 |
| 4427 10 1 | 1/2" 6ГР. ТОРЦ.ГОЛ. P 10 76MM | 1 |
| 4427 11 | 1/2" 6ГР. ТОРЦ.ГОЛ. P 11 37MM | 1 |
| 4427 11 1 | 1/2" 6ГР. ТОРЦ.ГОЛ. P 11 76MM | 1 |
| 4427 12 | 1/2" 6ГР. ТОРЦ.ГОЛ. P 12 37MM | 1 |
| 4427 12 1 | 1/2" 6ГР. ТОРЦ.ГОЛ. P 12 76MM | 1 |
| 4427 13 | 1/2" 6ГР. ТОРЦ.ГОЛ. P 13 37MM | 1 |
| 4427 13 1 | 1/2" 6ГР. ТОРЦ.ГОЛ. P 13 76MM | 1 |
| 4427 14 | 1/2" 6ГР. ТОРЦ.ГОЛ. P 14 37MM | 1 |
| 4427 14 1 | 1/2" 6ГР. ТОРЦ.ГОЛ. P 14 76MM | 1 |
| 4427 15 | 1/2" 6ГР. ТОРЦ.ГОЛ. P 15 37MM | 1 |
| 4427 15 1 | 1/2" 6ГР. ТОРЦ.ГОЛ. P 15 76MM | 1 |
| 4427 16 | 1/2" 6ГР. ТОРЦ.ГОЛ. P 16 37MM | 1 |
| 4427 16 1 | 1/2" 6ГР. ТОРЦ.ГОЛ. P 16 76MM | 1 |
| 4427 17 | 1/2" 6ГР. ТОРЦ.ГОЛ. P 17 37MM | 1 |
| 4427 17 1 | 1/2" 6ГР. ТОРЦ.ГОЛ. P 17 76MM | 1 |
| 4427 18 | 1/2" 6ГР. ТОРЦ.ГОЛ. P 18 37MM | 1 |
| 4427 18 1 | 1/2" 6ГР. ТОРЦ.ГОЛ. P 18 76MM | 1 |
| 4427 19 | 1/2" 6ГР. ТОРЦ.ГОЛ. P 19 38MM | 1 |
| 4427 19 1 | 1/2" 6ГР. ТОРЦ.ГОЛ. P 19 76MM | 1 |
| 4427 20 | 1/2" 6ГР. ТОРЦ.ГОЛ. P 20 38MM | 1 |
| 4427 20 1 | 1/2" 6ГР. ТОРЦ.ГОЛ. P 20 76MM | 1 |
| 4427 21 | 1/2" 6ГР. ТОРЦ.ГОЛ. P 21 38MM | 1 |
| 4427 21 1 | 1/2" 6ГР. ТОРЦ.ГОЛ. P 21 76MM | 1 |
| 4427 22 | 1/2" 6ГР. ТОРЦ.ГОЛ. P 22 40MM | 1 |
| 4427 22 1 | 1/2" 6ГР. ТОРЦ.ГОЛ. P 22 76MM | 1 |
| 4427 23 | 1/2" 6ГР. ТОРЦ.ГОЛ. P 23 40MM | 1 |
| 4427 24 | 1/2" 6ГР. ТОРЦ.ГОЛ. P 24 42MM | 1 |
| 4427 24 1 | 1/2" 6ГР. ТОРЦ.ГОЛ. P 24 76MM | 1 z |
| 4427 26 1 | 1/2" 6ГР. ТОРЦ.ГОЛ. P 26 76MM | 1 |
| 4427 27 | 1/2" 6ГР. ТОРЦ.ГОЛ. P 27 43MM | 1 |
| 4427 27 1 | 1/2" 6ГР. ТОРЦ.ГОЛ. P 27 76MM | 1 |
| 4427 28 | 1/2" 6ГР. ТОРЦ.ГОЛ. P 28 43MM | 1 |
| 4427 30 | 1/2" 6ГР. ТОРЦ.ГОЛ. P 30 46MM | 1 |
| 4427 30 1 | 1/2" 6ГР. ТОРЦ.ГОЛ. P 30 76MM | 1 |
| 4427 32 | 1/2" 6ГР. ТОРЦ.ГОЛ. P 32 46MM | 1 |
| 4427 32 1 | 1/2" 6ГР. ТОРЦ.ГОЛ. P 32 76MM | 1 |
| 4427 34 | 1/2" 6ГР. ТОРЦ.ГОЛ. P 34 43MM | 1 |
| 4427 36 | 1/2" 6ГР. ТОРЦ.ГОЛ. P 36 47MM | 1 ü |

Набор головок к торцовым ключам, 6 гр., 1/2" VAROsoft

- в ложементе VAROsoft арт. № 9026 102



| Артикул №. | Наименование продукта | УЕ |
|------------|------------------------------|----|
| 4427V 010 | НАБОР СМ. ТОРЦ.ГОЛ. 6ГР 1/2" | 1 |

В набор входит 1х:

- сменные торцовые головки 1/2" размер 10/11/12/13/14/15/16/17/18/19

Сменные головки к торцовым ключам 6 гр., 3/4"

| Артикул №. | Наименование продукта | УЕ |
|------------|--------------------------------|----|
| 4428 19 | 3/4" 6ГР. ТОРЦ.ГОЛ. Р 19 50ММ | 1 |
| 4428 21 | 3/4" 6ГР. ТОРЦ.ГОЛОВ.Р 21 50ММ | 1 |
| 4428 22 | 3/4" 6ГР.ТОРЦ.ГОЛОВ. Р 22 50ММ | 1 |
| 4428 23 | 3/4" 6ГР. ТОРЦ.ГОЛОВ.Р 23 50ММ | 1 |
| 4428 24 | 3/4" 6ГР. ТОРЦ.ГОЛОВ.Р 24 50ММ | 1 |
| 4428 26 | 3/4" 6ГР. ТОРЦ.ГОЛОВ.Р 26 50ММ | 1 |
| 4428 27 | 3/4" 6ГР. ТОРЦ.ГОЛОВ.Р 27 53ММ | 1 |
| 4428 29 | 3/4" 6ГР. ТОРЦ.ГОЛОВ.Р 29 50ММ | 1 |
| 4428 30 | 3/4" 6ГР. ТОРЦ.ГОЛОВ.Р 30 55ММ | 1 |
| 4428 32 | 3/4" 6ГР. ТОРЦ.ГОЛОВ.Р 32 57ММ | 1 |
| 4428 34 | 3/4" 6ГР.ТОРЦ.ГОЛОВ. Р 34 57ММ | 1 |
| 4428 35 | 3/4" 6ГР.ТОРЦ.ГОЛОВ. Р 35 58ММ | 1 |
| 4428 36 | 3/4" 6ГР.ТОРЦ.ГОЛОВ. Р 36 59ММ | 1 |
| 4428 38 | 3/4" 6ГР.ТОРЦ.ГОЛОВ. Р 38 59ММ | 1 |
| 4428 41 | 3/4" 6ГР.ТОРЦ.ГОЛОВ. Р 41 62ММ | 1 |
| 4428 46 | 3/4" 6ГР.ТОРЦ.ГОЛОВ. Р 46 68ММ | 1 |
| 4428 50 | 3/4" 6ГР.ТОРЦ.ГОЛОВ. Р 50 68ММ | 1 |
| 4428 55 | 3/4" 6ГР.ТОРЦ.ГОЛОВ. Р 55 72ММ | 1 |
| 4428 60 | 3/4" 6ГР.ТОРЦ.ГОЛОВ. Р 60 72ММ | 1 |



Сменные торцовые головки 12-ти гранные 1/2"

Модели:

- длинная
- короткая



| Артикул №. | Наименование продукта | УЕ |
|------------|---------------------------|------|
| 4429 8 | 1/2"ТОРЦ.ГОЛ.12ГР 8 39ММ | 1 z |
| 4429 9 | 1/2"ТОРЦ.ГОЛ.12ГР 9 39ММ | 1 |
| 4429 10 | 1/2"ТОРЦ.ГОЛ.12ГР 10 39ММ | 1 |
| 4429 10 1 | 1/2"ТОРЦ.ГОЛ.12ГР 10 77ММ | 1 |
| 4429 11 | 1/2"ТОРЦ.ГОЛ.12ГР 11 39ММ | 1 |
| 4429 11 1 | 1/2"ТОРЦ.ГОЛ.12ГР 11 77ММ | 1 |
| 4429 12 | 1/2"ТОРЦ.ГОЛ.12ГР 12 39ММ | 1 |
| 4429 12 1 | 1/2"ТОРЦ.ГОЛ.12ГР 12 77ММ | 1 |
| 4429 13 | 1/2"ТОРЦ.ГОЛ.12ГР 13 39ММ | 1 |
| 4429 13 1 | 1/2"ТОРЦ.ГОЛ.12ГР 13 77ММ | 1 |
| 4429 14 | 1/2"ТОРЦ.ГОЛ.12ГР 14 39ММ | 1 |
| 4429 14 1 | 1/2"ТОРЦ.ГОЛ.12ГР 14 77ММ | 1 |
| 4429 15 | 1/2"ТОРЦ.ГОЛ.12ГР 15 39ММ | 1 |
| 4429 15 1 | 1/2"ТОРЦ.ГОЛ.12ГР 15 77ММ | 1 |
| 4429 16 | 1/2"ТОРЦ.ГОЛ.12ГР 16 39ММ | 1 |
| 4429 16 1 | 1/2"ТОРЦ.ГОЛ.12ГР 16 77ММ | 1 |
| 4429 17 | 1/2"ТОРЦ.ГОЛ.12ГР 17 39ММ | 1 |
| 4429 17 1 | 1/2"ТОРЦ.ГОЛ.12ГР 17 77ММ | 1 |
| 4429 18 | 1/2"ТОРЦ.ГОЛ.12ГР 18 39ММ | 1 |
| 4429 18 1 | 1/2"ТОРЦ.ГОЛ.12ГР 18 77ММ | 1 |
| 4429 19 | 1/2"ТОРЦ.ГОЛ.12ГР 19 39ММ | 1 |
| 4429 19 1 | 1/2"ТОРЦ.ГОЛ.12ГР 19 77ММ | 1 |
| 4429 20 1 | 1/2"ТОРЦ.ГОЛ.12ГР 20 77ММ | 1 |
| 4429 21 | 1/2"ТОРЦ.ГОЛ.12ГР 21 39ММ | 1 |
| 4429 21 1 | 1/2"ТОРЦ.ГОЛ.12ГР 21 77ММ | 1 |
| 4429 22 | 1/2"ТОРЦ.ГОЛ.12ГР 22 39ММ | 1 z |
| 4429 22 1 | 1/2"ТОРЦ.ГОЛ.12ГР 22 77ММ | 1 |
| 4429 24 | 1/2"ТОРЦ.ГОЛ.12ГР 24 43ММ | 1 z |
| 4429 24 1 | 1/2"ТОРЦ.ГОЛ.12ГР 24 77ММ | 1 |
| 4429 26 1 | 1/2"ТОРЦ.ГОЛ.12ГР 26 77ММ | 1 |
| 4429 27 | 1/2"ТОРЦ.ГОЛ.12ГР 27 43ММ | e 10 |
| 4429 27 1 | 1/2"ТОРЦ.ГОЛ.12ГР 27 77ММ | 1 |
| 4429 30 | 1/2"ТОРЦ.ГОЛ.12ГР 30 43ММ | 1 |
| 4429 30 1 | 1/2"ТОРЦ.ГОЛ.12ГР 30 77ММ | 1 |
| 4429 32 | 1/2"ТОРЦ.ГОЛ.12ГР 32 43ММ | 1 z |
| 4429 32 1 | 1/2"ТОРЦ.ГОЛ.12ГР 32 77ММ | 1 |
| 4429 34 1 | 1/2"ТОРЦ.ГОЛ.12ГР 34 77ММ | 1 |
| 4429 36 | 1/2"ТОРЦ.ГОЛ.12ГР 36 47ММ | 1 |
| 4429 36 1 | 1/2"ТОРЦ.ГОЛ.12ГР 36 77ММ | 1 |

Набор торцовых головок 12-ти гранных, 1/2" **VARO**soft

- в ложементе арт. № 9026 102

| Артикул №. | Наименование продукта | УЕ |
|------------|---------------------------|----|
| 4429V 010 | НАБОР ТОРЦ. ГОЛ. 12ГР1/2" | 1 |

В набор входит 1х:

- сменная торцовая головка 1/2" размер 10/11/12/13/14/15/16/17/18/19



Сменные торцовые головки 12-ти гранные 3/8"

Модели:

- длинная



| Артикул №. | Наименование продукта | УЕ |
|------------|---------------------------|----|
| 4432 8 1 | 3/8"ТОРЦ.ГОЛ.12ГР 8 55ММ | 1 |
| 4432 9 1 | 3/8"ТОРЦ.ГОЛ.12ГР 9 55ММ | 1 |
| 4432 10 1 | 3/8"ТОРЦ.ГОЛ.12ГР 10 55ММ | 1 |
| 4432 11 1 | 3/8"ТОРЦ.ГОЛ.12ГР 11 55ММ | 1 |
| 4432 12 1 | 3/8"ТОРЦ.ГОЛ.12ГР 12 55ММ | 1 |
| 4432 13 1 | 3/8"ТОРЦ.ГОЛ.12ГР 13 55ММ | 1 |
| 4432 14 1 | 3/8"ТОРЦ.ГОЛ.12ГР 14 55ММ | 1 |
| 4432 15 1 | 3/8"ТОРЦ.ГОЛ.12ГР 15 55ММ | 1 |
| 4432 16 1 | 3/8"ТОРЦ.ГОЛ.12ГР 16 55ММ | 1 |
| 4432 17 1 | 3/8"ТОРЦ.ГОЛ.12ГР 17 55ММ | 1 |
| 4432 18 1 | 3/8"ТОРЦ.ГОЛ.12ГР 18 55ММ | 1 |
| 4432 19 1 | 3/8"ТОРЦ.ГОЛ.12ГР 19 55ММ | 1 |

Головки к торцовым ключам Torx наружный 1/4"



| Артикул №. | Наименование продукта | УЕ |
|------------|-----------------------------|-----|
| 4440 4 | 1/4" TORX ТОРЦ.ГОЛ.Е 4 22MM | 1 |
| 4440 5 | 1/4" TORX ТОРЦ.ГОЛ.Е 5 22MM | 1 |
| 4440 6 | 1/4" TORX ТОРЦ.ГОЛ.Е 6 22MM | 1 |
| 4440 7 | 1/4" TORX ТОРЦ.ГОЛ.Е 7 22MM | 1 z |
| 4440 8 | 1/4" TORX ТОРЦ.ГОЛ.Е 8 22MM | 1 |
| 4440 10 | 1/4" TORX ТОРЦ.ГОЛ.Е10 22MM | 1 |

Головки к торцовым ключам Torx наружный 3/8"

| Артикул №. | Наименование продукта | УЕ |
|------------|-------------------------------|-----|
| 4441 5 | 3/8"ТХ-ТОРЦОВ. ГОЛ. Е 5 26MM | 1 z |
| 4441 6 | 3/8"ТХ-ТОРЦОВ. ГОЛ. Е 6 26MM | 1 z |
| 4441 7 | 3/8"ТХ-ТОРЦОВ. ГОЛ. Е 7 26MM | 1 z |
| 4441 8 | 3/8"ТХ-ТОРЦОВ. ГОЛ. Е 8 26MM | 1 |
| 4441 10 | 3/8"ТХ-ТОРЦОВ. ГОЛ. Е 10 26MM | 1 z |
| 4441 11 | 3/8"ТХ-ТОРЦОВ. ГОЛ. Е 11 26MM | 1 z |
| 4441 12 | 3/8"ТХ-ТОРЦОВ. ГОЛ. Е 12 26MM | 1 z |
| 4441 14 | 3/8"ТХ-ТОРЦОВ. ГОЛ. Е 14 26MM | 1 z |
| 4441 16 | 3/8"ТХ-ТОРЦОВ. ГОЛ. Е 16 26MM | 1 z |

Головки к торцовым ключам Torx наружный 1/2"

| Артикул №. | Наименование продукта | УЕ |
|------------|--------------------------------|----|
| 4442 10 | 1/2"ТХ-ТОРЦОВ. ГОЛ.. Е 10 36MM | 1 |
| 4442 11 | 1/2"ТХ-ТОРЦОВ. ГОЛ.. Е 11 37MM | 1 |
| 4442 12 | 1/2"ТХ-ТОРЦОВ. ГОЛ.. Е 12 37MM | 1 |
| 4442 14 | 1/2"ТХ-ТОРЦОВ. ГОЛ.. Е 14 37MM | 1 |
| 4442 16 | 1/2"ТХ-ТОРЦОВ. ГОЛ.. Е 16 37MM | 1 |
| 4442 18 | 1/2"ТХ-ТОРЦОВ. ГОЛ.. Е 18 37MM | 1 |
| 4442 20 | 1/2"ТХ-ТОРЦОВ. ГОЛ.. Е 20 37MM | 1 |
| 4442 24 | 1/2"ТХ-ТОРЦОВ. ГОЛ.. Е 24 40MM | 1 |

Головки к торцовым ключам Torx внутр. 1/4"



• KB = отверстие в головке

| Артикул №. | Наименование продукта | УЕ |
|--------------|-------------------------------|----|
| 4455 10 32 | 1/4"ТХ-ОТВЕРТ. ВСТВ.КВ10 32MM | 1 |
| 4455 10 32 1 | 1/4"ТХ-ОТВЕРТ. ВСТВ.10 32MM | 1 |
| 4455 15 32 | 1/4"ТХ-ОТВЕРТ. ВСТВ.КВ15 32MM | 1 |
| 4455 15 32 1 | 1/4"ТХ-ОТВЕРТ. ВСТВ.15 32MM | 1 |
| 4455 20 32 | 1/4"ТХ-ОТВЕРТ. ВСТВ.КВ20 32MM | 1 |
| 4455 20 32 1 | 1/4"ТХ-ОТВЕРТ. ВСТВ.20 32MM | 1 |
| 4455 25 32 | 1/4"ТХ-ОТВЕРТ. ВСТВ.КВ25 32MM | 1 |
| 4455 25 32 1 | 1/4"ТХ-ОТВЕРТ. ВСТВ.25 32MM | 1 |
| 4455 27 32 | 1/4"ТХ-ОТВЕРТ. ВСТВ.КВ27 32MM | 1 |
| 4455 27 32 1 | 1/4"ТХ-ОТВЕРТ. ВСТВ.27 32MM | 1 |
| 4455 30 32 | 1/4"ТХ-ОТВЕРТ. ВСТВ.КВ30 32MM | 1 |
| 4455 30 32 1 | 1/4"ТХ-ОТВЕРТ. ВСТВ.30 32MM | 1 |
| 4455 40 32 | 1/4"ТХ-ОТВЕРТ. ВСТВ.КВ40 32MM | 1 |
| 4455 40 32 1 | 1/4"ТХ-ОТВЕРТ. ВСТВ.40 32MM | 1 |

Отверточные вставки Torx внутренний 3/8"

| Артикул №. | Наименование продукта | УЕ |
|------------|-----------------------------|-----|
| 4456 10 | 3/8"ТХ ОТВЕРТ. ВСТВ.10 50MM | 1 z |
| 4456 15 | 3/8"ТХ ОТВЕРТ. ВСТВ.15 50MM | 1 z |
| 4456 20 | 3/8"ТХ ОТВЕРТ. ВСТВ.20 50MM | 1 z |
| 4456 25 | 3/8"ТХ ОТВЕРТ. ВСТВ.25 50MM | 1 z |
| 4456 27 | 3/8"ТХ ОТВЕРТ. ВСТВ.27 50MM | 1 z |
| 4456 30 | 3/8"ТХ ОТВЕРТ. ВСТВ.30 50MM | 1 z |
| 4456 40 | 3/8"ТХ ОТВЕРТ. ВСТВ.40 50MM | 1 z |
| 4456 45 | 3/8"ТХ ОТВЕРТ. ВСТВ.45 50MM | 1 z |
| 4456 50 | 3/8"ТХ ОТВЕРТ. ВСТВ.50 50MM | 1 z |

Отверточные вставки Torx внутренний 1/2"

| Артикул №. | Наименование продукта | УЕ |
|-------------|-------------------------------|----|
| 4457 20 | 1/2"ТХ-ОТВЕРТ. ВСТВ. 20 60MM | 1 |
| 4457 25 | 1/2"ТХ-ОТВЕРТ. ВСТВ. 25 60MM | 1 |
| 4457 27 | 1/2"ТХ-ОТВЕРТ. ВСТВ. 27 60MM | 1 |
| 4457 30 | 1/2"ТХ-ОТВЕРТ. ВСТВ. 30 60MM | 1 |
| 4457 40 | 1/2"ТХ-ОТВЕРТ. ВСТВ. 40 60MM | 1 |
| 4457 40 140 | 1/2"ТХ-ОТВЕРТ. ВСТВ. 40 140MM | 1 |
| 4457 45 | 1/2"ТХ-ОТВЕРТ. ВСТВ. 45 60MM | 1 |
| 4457 45 140 | 1/2"ТХ-ОТВЕРТ. ВСТВ. 45 140MM | 1 |
| 4457 50 | 1/2"ТХ-ОТВЕРТ. ВСТВ. 50 60MM | 1 |
| 4457 50 140 | 1/2"ТХ-ОТВЕРТ. ВСТВ. 50 140MM | 1 |
| 4457 55 | 1/2"ТХ-ОТВЕРТ. ВСТВ. 55 60MM | 1 |
| 4457 55 140 | 1/2"ТХ-ОТВЕРТ. ВСТВ. 55 140MM | 1 |
| 4457 60 | 1/2"ТХ-ОТВЕРТ. ВСТВ. 60 60MM | 1 |

Набор торцовых ключей Torx, 26 предметов **VARO**soft



- для болтов с наружным и внутренним профилем Torx, с предохранительным штифтом в головке болта
- в пластмассовом кофре арт. № 4415 14 16 1, в ложементе VAROsoft арт. №. 9026 83

| Артикул №. | Наименование продукта | УЕ |
|------------|------------------------------|----|
| 4430 001 | НАБОР ТОРЦ. КЛЮЧЕЙ-ТХ- 26ПР. | 1 |

В набор входит 1х:

- артикульная группа 4440 ТХ 1/4" Е4/Е5/Е6/Е8/Е10
- артикульная группа 4442 ТХ 1/2" Е12/Е14/Е18/Е20/Е24
- артикульная группа 4308 ТХ бит 1/4" с отверстием в головке ТХ 10/15/20/25/27/30
- артикульная группа 4309 ТХ бит 5/16" с отверстием в головке ТХ 40/45/50/55
- артикульная группа 4353 ТХ- бит 5/16" очень длинные (100мм) ТХ 25/40/45/55
- арт. № 4361 14 14 1 адаптер для бит 1/4" для 1/4" бит
- арт. № 4361 12 516 1 адаптер для бит 1/2" для 5/16" бит



Набор торцовых ключей Torx **VARO**soft



- комплектация такая же, как арт. № 4430 001, но без кофера

| Артикул №. | Наименование продукта | УЕ |
|------------|-----------------------------|----|
| 4430V 001 | НАБОР ТОРЦ. КЛЮЧЕЙ 26ПРЕДМ. | 1 |

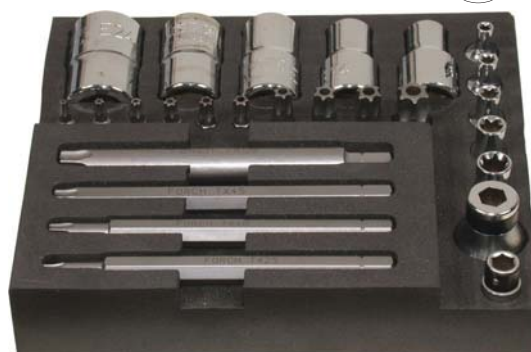

Сменные торцовые головки вн. бгр. 1/4"



| Артикул №. | Наименование продукта | УЕ |
|------------|--------------------------|----|
| 4450 3 32 | 1/4"6ГР ТОРЦ.ГОЛ. 3 32ММ | 1 |
| 4450 4 32 | 1/4"6ГР ТОРЦ.ГОЛ. 4 32ММ | 1 |
| 4450 5 32 | 1/4"6ГР ТОРЦ.ГОЛ. 5 32ММ | 1 |
| 4450 6 32 | 1/4"6ГР ТОРЦ.ГОЛ. 6 32ММ | 1 |
| 4450 7 32 | 1/4"6ГР ТОРЦ.ГОЛ. 7 32ММ | 1 |
| 4450 8 32 | 1/4"6ГР ТОРЦ.ГОЛ. 8 32ММ | 1 |



Сменные торцовые головки вн. бгр. 3/8"



| Артикул №. | Наименование продукта | УЕ |
|-------------|----------------------------|-----|
| 4451 3 | 3/8" 6ГР ТОРЦ.ГОЛ. 3 37ММ | 1 z |
| 4451 4 | 3/8" 6ГР ТОРЦ.ГОЛ. 4 44ММ | 1 z |
| 4451 5 | 3/8" 6ГР ТОРЦ.ГОЛ. 5 44ММ | 1 |
| 4451 5 160 | 3/8" 6ГР ТОРЦ.ГОЛ. 5 160ММ | 1 z |
| 4451 6 | 3/8" 6ГР ТОРЦ.ГОЛ. 6 44ММ | 1 |
| 4451 6 160 | 3/8" 6ГР ТОРЦ.ГОЛ. 6 160ММ | 1 z |
| 4451 7 | 3/8" 6ГР ТОРЦ.ГОЛ. 7 44ММ | 1 |
| 4451 8 | 3/8" 6ГР ТОРЦ.ГОЛ. 8 44ММ | 1 |
| 4451 8 100 | 3/8" 6ГР ТОРЦ.ГОЛ. 8 100ММ | 1 z |
| 4451 10 | 3/8" 6ГР ТОРЦ.ГОЛ.10 44ММ | 1 |
| 4451 10 160 | 3/8" 6ГР ТОРЦ.ГОЛ.10 160ММ | 1 |



Сменные торцовые головки вн. бгр. 1/2"



| Артикул №. | Наименование продукта | УЕ |
|-------------|-----------------------------|------|
| 4452 4 | 1/2" 6ГР. ТОРЦ.ГОЛ. 4 52ММ | 1 |
| 4452 5 | 1/2" 6ГР. ТОРЦ.ГОЛ. 5 52ММ | 1 |
| 4452 5 100 | 1/2" 6ГР. ТОРЦ.ГОЛ. 5 100ММ | 1 |
| 4452 5 180 | 1/2" 6ГР. ТОРЦ.ГОЛ. 5 180ММ | 1 z |
| 4452 6 | 1/2" 6ГР. ТОРЦ.ГОЛ. 6 52ММ | 1 |
| 4452 6 70 | 1/2" 6ГР. ТОРЦ.ГОЛ. 6 70ММ | 1 |
| 4452 6 100 | 1/2" 6ГР. ТОРЦ.ГОЛ. 6 100ММ | 1 |
| 4452 6 137 | 1/2" 6ГР. ТОРЦ.ГОЛ. 6 137ММ | e 10 |
| 4452 6 160 | 1/2" 6ГР. ТОРЦ.ГОЛ. 6 160ММ | 1 |
| 4452 7 | 1/2" 6ГР. ТОРЦ.ГОЛ. 7 52ММ | 1 |
| 4452 7 100 | 1/2" 6ГР. ТОРЦ.ГОЛ. 7 100ММ | 1 |
| 4452 8 | 1/2" 6ГР. ТОРЦ.ГОЛ. 8 52ММ | 1 |
| 4452 8 100 | 1/2" 6ГР. ТОРЦ.ГОЛ. 8 100ММ | 1 |
| 4452 8 120 | 1/2" 6ГР. ТОРЦ.ГОЛ. 8 120ММ | 1 |
| 4452 10 | 1/2" 6ГР. ТОРЦ.ГОЛ.10 52ММ | 1 |
| 4452 10 140 | 1/2" 6ГР. ТОРЦ.ГОЛ.10 140ММ | 1 |
| 4452 12 | 1/2" 6ГР. ТОРЦ.ГОЛ.12 52ММ | 1 |
| 4452 14 | 1/2" 6ГР. ТОРЦ.ГОЛ.14 52ММ | 1 |
| 4452 17 | 1/2" 6ГР. ТОРЦ.ГОЛ.17 60ММ | 1 |
| 4452 19 | 1/2" 6ГР. ТОРЦ.ГОЛ.19 60ММ | 1 z |



Отверточные вставки крестообр. шлиц PH 1/4"



| Артикул №. | Наименование продукта | УЕ |
|------------|-------------------------------|-----|
| 4470 1 | 1/4" PH ОТВЕРТ. ВСТАВ. 1 28ММ | 1 |
| 4470 1 32 | 1/4" PH ОТВЕРТ. ВСТАВ. 1 32ММ | 1 |
| 4470 2 | 1/4" PH ОТВЕРТ. ВСТАВ. 2 28ММ | 1 z |
| 4470 2 32 | 1/4" PH ОТВЕРТ. ВСТАВ. 2 32ММ | 1 |
| 4470 3 | 1/4" PH ОТВЕРТ. ВСТАВ. 3 28ММ | 1 |
| 4470 3 32 | 1/4" PH ОТВЕРТ. ВСТАВ. 3 32ММ | 1 |
| 4470 4 | 1/4" PH ОТВЕРТ. ВСТАВ. 4 28ММ | 1 |



Отверточные вставки, шлиц LS 1/4"



| Артикул №. | Наименование продукта | УЕ |
|------------|-------------------------------|------|
| 4471 4 | 1/4"LS ОТВЕРТ. ВСТАВК. 4 25ММ | 1 |
| 4471 4 32 | 1/4"LS ОТВЕРТ. ВСТАВК. 4 32ММ | 1 |
| 4471 5 | 1/4"LS ОТВЕРТ. ВСТАВК. 5 25ММ | e 10 |
| 4471 5 32 | 1/4"LS ОТВЕРТ. ВСТАВК. 5 32ММ | 1 |
| 4471 6 | 1/4"LS ОТВЕРТ. ВСТАВК. 6 25ММ | 1 z |



Сменные торцовые головки XZN 1/2"

- для болтов с внутренним зубчатым профилем
арт. № 4460 8 100 1:
- специально для простого шарнира VW
арт. № 4460 16:
- для резьбовой пробки маслосливного отверстия трансмиссии VW/Audi

| Артикул №. | Наименование продукта | УЕ |
|--------------|-----------------------------|-----|
| 4460 5 | 1/2" XZN-ТОРЦ. ГОЛ. 5 60MM | 1 |
| 4460 6 | 1/2" XZN-ТОРЦ. ГОЛ. 6 60MM | 1 |
| 4460 8 | 1/2" XZN-ТОРЦ. ГОЛ. 8 60MM | 1 |
| 4460 8 100 | 1/2" XZN-ТОРЦ. ГОЛ. 8 100MM | 1 |
| 4460 8 100 1 | 1/2" XZN-ТОРЦ. ГОЛ. 8 100MM | 1 z |
| 4460 10 | 1/2" XZN-ТОРЦ. ГОЛ.10 60MM | 1 |
| 4460 10 100 | 1/2" XZN-ТОРЦ. ГОЛ.10 100MM | 1 |
| 4460 10 120 | 1/2" XZN-ТОРЦ. ГОЛ.10 120MM | 1 |
| 4460 12 | 1/2" XZN-ТОРЦ. ГОЛ.12 60MM | 1 |
| 4460 12 100 | 1/2" XZN-ТОРЦ. ГОЛ.12 100MM | 1 |
| 4460 12 140 | 1/2" XZN-ТОРЦ. ГОЛ.12 140MM | 1 |
| 4460 14 | 1/2"XZN-ТОРЦ. ГОЛ.14 55MM | 1 |
| 4460 16 | 1/2"XZN-ТОРЦ. ГОЛ.16 60MM | 1 |



Сменные торцовые головки XZN 1/4"

- для болтов с внутренним зубчатым профилем

| Артикул №. | Наименование продукта | УЕ |
|------------|----------------------------|----|
| 4462 5 32 | 1/4" XZN-ТОРЦ. ГОЛ. 5 32MM | 1 |
| 4462 6 32 | 1/4" XZN-ТОРЦ. ГОЛ. 6 32MM | 1 |
| 4462 8 32 | 1/4" XZN-ТОРЦ. ГОЛ. 8 32MM | 1 |



Сменные торцовые головки 5-ти звездные 1/4"

| Артикул №. | Наименование продукта | УЕ |
|------------|----------------------------|----|
| 4454 10 | 1/4" 5-ЗВЕЗ. ТОРЦ.ГОЛ.TS10 | 1 |
| 4454 15 | 1/4" 5-ЗВЕЗ. ТОРЦ.ГОЛ.TS15 | 1 |
| 4454 20 | 1/4" 5-ЗВЕЗ. ТОРЦ.ГОЛ.TS20 | 1 |
| 4454 25 | 1/4" 5-ЗВЕЗ. ТОРЦ.ГОЛ.TS25 | 1 |
| 4454 27 | 1/4" 5-ЗВЕЗ. ТОРЦ.ГОЛ.TS27 | 1 |
| 4454 30 | 1/4" 5-ЗВЕЗ. ТОРЦ.ГОЛ.TS30 | 1 |
| 4454 40 | 1/4" 5-ЗВЕЗ. ТОРЦ.ГОЛ.TS40 | 1 |



Набор инстр. 6-гран 1/4"+1/2", 94-предм.ЕСО

- хромированные матовые

| Артикул №. | Наименование продукта | УЕ |
|------------|-----------------------------|----|
| 4415N 94 | ЕСО 1/2+1/4"НАБОР ИНСТ 94ПР | 1 |

Содержимое набора:

- арт. № 4401 14 5 флажковая трещотка 1/4" MC 140 мм
- арт. № . 4403 14 2 вороток 1/4" MC 115 мм
- арт. № 4402 14 1 поперечная рукоятка 1/4" MC 109 мм
- арт. № 4407 14 1 шарнир 1/4" MC 38 мм
- арт. группа 4418 4-гранный удлинитель 1/4" MC 50 мм, 100 мм
- арт. № 4417 14 150 4-гранный удлинитель гибкий 1/4" 150мм
- арт. № 4361 14 64 адаптер 1/4" 6-тигранный 1/4" 4-хгранный
- арт. группа 4425 сменные торцовые головки 1/4" MC, короткие, 25 мм
размер 4/4,5/5/5,5/6/7/8/9/10/11/12/13/14
- арт. группа 4425 сменные торцовые головки 1/4" MC, длинные, 50 мм
размер 6/7/8/9/10/11/12/13
- арт. группа 4450 бит- торцовые насадки с внутренним шестигранным профилем 1/4" MC, 37 мм
размер 3/4/5/6
- арт. группа 4471 бит- торцовые насадки шлиц 1/4" MC, 37 мм
LS 5/5,5/7
- арт. группа 4470 бит- торцовые насадки крестообразный шлиц 1/4" MC, 37 мм
PH 1/2
- арт. группа 4472 бит- торцовые насадки крестообразный шлиц 1/4" MC, 37 мм
PZ 1/2
- арт. группа 4455 бит- торцовые насадки Torx с отверстием в головке 1/4" MC, 37 мм
TX 8/10/15/20/25/30
- арт. № 4159 3 набор угловых отверток с внутренним 6-тигранным профилем MC, 3-предм.
размер 1,5 / 2 / 2,5 мм
- арт. № 4401 12 6 флажковая трещотка 1/2" MC 250 мм
- арт. № 4407 12 1 шарнир 1/2" MC 74 мм
- арт. № 4420 250 1 4-хгранный удлинитель /1/2" MC 250 мм
- арт. № 4420 125 1 4-хгранный удлинитель 1/2" MC 125 мм
- арт. группа 4427 сменные торцовые головки 1/2" MC, короткие 39-45 мм
размер 10/11/12/13/14/15/16/17/18/19/20/21/22/23/24/27/30/32
- арт. группа 4427 сменные торцовые головки 1/2" MC 76 мм
размер 14/15/17/19
- арт. группа 4485 насадки для свечей зажигания 1/2" MC 65 мм
размер 16 / 21
- арт. № . 4361 12 516 2 адаптер для бит MC 1/2" x 5/16"
- арт. группа 4354 биты с внутр. шестигр. профилем 5/16" MC, 30 мм
размер 8/10/12/14
- арт. группа 4351 PH-биты 5/16" MC, 30 мм
размер 3/4
- арт. группа 4350 LS- биты 5/16" MC, 30 мм
размер 3/4
- арт. группа 4350 LS- биты 5/16" MC, 30 мм
1,3 x 8 мм/1,7 x 10 мм/1,9 x 12 мм
- арт. группа 4309 Torx-биты 5/16" MC с отверстием в головке, 30 мм
TX 40/45/50/55



Набор торцовых ключей 6-ти гр. 1/4", 46 пр. ECO

- матовые хромированные

| Артикул №. | Наименование продукта | УЕ |
|-------------|--------------------------------|----|
| 4415N 14 46 | ECO 1/4" НАБ.ТОРЦ.ИНС.МС 46ПР. | 1 |

В набор входит 1х:

- арт. № 4401 14 5 флажковая трещотка 1/4" МС 140 мм
- арт. № 4403 14 2 вороток 1/4" МС 115 мм
- арт. № . 4402 14 1 поперечная рукоятка 1/4" МС 109 мм
- арт. № 4407 14 1 шарнир 1/4" МС 38 мм
- арт. группа 4418 4-х гранный удлинитель 1/4" МС 50 мм, 100 мм
- арт. № 4417 14 150 4-х гранный удлинитель гибкий 1/4" 150 мм
- арт. № 4361 14 64 адаптер 1/4" 6-ти гранный 1/4" 4-х гранный
- арт. группа 4425 торцовые сменные насадки 1/4" МС, 25мм длина
размер 4/4,5/5/5,5/6/7/8/9/10/11/12/13/14 мм
- арт. группа 4450 бит – торцовые насадки внутренний 6-ти гранный профиль 1/4" МС, 37 мм
размер 3/4/5/6/7/8
- арт. группа 4471 бит – торцовые насадки шлиц 1/4" МС, 37 мм
LS 4/5,5/7
- арт. группа 4470 бит – торцовые насадки крестообразный шлиц 1/4" МС, 37 мм
PH 1/2/3
- AGR 4472 Bit-Steckschlüsseinsatz Kreuzschlitz ¼" МС, 37 мм
PZ 1/2
- арт. группа 4455 бит – торцовые насадки Torx 1/4" МС, 37 мм
TX 10/15/20/25/27/30/40
- арт. № 4159 3 набор угловых отверток с внутренним 6 - ти гранным профилем МС, 3-предмета
размер 1,27/1,5/2/2,5



Набор торцовых ключей 6-ти гр. 1/2", 20 пр. ECO

- матовые хромированные

| Артикул №. | Наименование продукта | УЕ |
|-------------|-------------------------------|----|
| 4415N 12 20 | ECO 1/2"НАБ.ТОР.ИНСТ.МС 20ПР. | 1 |

В набор входит 1х:

- арт. № 4401 12 6 флажковая трещотка 1/2" МС 250 мм
- арт. № 4407 12 1 шарнир 1/2" МС 74 мм
- арт. № 4420 250 1 4-х гранный удлинитель /поперечная рукоятка 1/2" МС 250 мм
- арт. № 4420 125 1 4-х гранный удлинитель 1/2" МС 125 мм
- арт. группа 4427 насадки 1/2" МС, длина: 39-45 мм
размер 10/11/12/13/14/15/16/17/18/19/20/22/24/27/30/32



Головка для лямбда-зонда 1/2", длинная

- подходит для всех длинных лямбда-зондов
- длина шлица 85мм с вытянутым уступом
- вытянутый уступ для Ford, Nissan, DB Motor 111



| Артикул №. | Наименование продукта | УЕ |
|------------|--------------------------------|----|
| 4439 110 | ГОЛ.Д ЛМБДАЗОНД 1/2" P22 110MM | 1 |

Головка для лямбда-зонда 1/2", короткая

- подходит для всех коротких лямбда-зондов
- длина шлица 45мм
- для всех коротких зондов (Opel, Ford, DB, Nissan, VW etc.)



| Артикул №. | Наименование продукта | УЕ |
|------------|--------------------------------|----|
| 4439 70 | ГОЛ. Д ЛМБДАЗОНД 1/2" P22 70MM | 1 |

Ключ для регулировки лямбда-зонда, длинный

- для лямбда-зондов, на которые невозможно насадить головку



| Артикул №. | Наименование продукта | УЕ |
|------------|-----------------------------|----|
| 4439 230 | КЛЮЧ ЛЯМБДА ЗОНДА P22 220MM | 1 |

Ключ для регулировки лямбда зонда, длинный

| Артикул №. | Наименование продукта | УЕ |
|------------|---------------------------|----|
| 4439 65 | КЛЮЧ ЛЯМБДАЗОНДА P22 65MM | 1 |



Торцевая головка для свечи зажигания

- шестигранная головка с фиксирующей вставкой

| Артикул №. | Наименование продукта | УЕ |
|-------------|--------------------------------|-----|
| 4485 38 14 | 3/8" ТОР.ГОЛ.СВЕЧ.ЗАЖ.Р14 70ММ | 1 z |
| 4485 38 16 | 3/8" ТОР.ГОЛ.СВЕЧ.ЗАЖ.Р16 70ММ | 1 z |
| 4485 38 18 | 3/8" ТОР.ГОЛ.СВ.ЗАЖ.Р18 70ММ | 1 |
| 4485 38 208 | 3/8"ГОЛ.Д.СВЕЧ. ЗАЖ.Р20,8 70ММ | 1 z |
| 4485 12 16 | 1/2" ТОР.ГОЛ.СВЕЧ.ЗАЖ.Р16 70ММ | 1 z |
| 4485 12 18 | 1/2" ТОР.ГОЛ.СВЕЧ.ЗАЖ.Р18 70ММ | 1 z |
| 4485 12 208 | 1/2"ГОЛ.Д.СВЕЧ.ЗАЖ.Р20,8 70ММ | 1 z |



Торцевая головка для свечи зажигания, длинная

- шестигранная головка с фиксирующей вставкой

| Артикул №. | Наименование продукта | УЕ |
|-------------|-------------------------------|-----|
| 4486 38 14 | 3/8" ТОР.ГОЛ СВ.ЗАЖ.Р16 250ММ | e 5 |
| 4486 38 16 | 3/8" ТОР.ГОЛ СВ.ЗАЖ.Р16 180ММ | e 5 |
| 4486 38 208 | 3/8" ТОР.ГОЛ ЗАЖ.Р20,8 180ММ | 1 |



Торц. головка для свечи зажигания, с карданом

- шестигранная головка с фиксирующей вставкой

| Артикул №. | Наименование продукта | УЕ |
|-------------|-------------------------------|-----|
| 4487 38 16 | 3/8"ГОЛ СВ.ЗАЖ.ШАРН.Р16 107ММ | 1 z |
| 4487 12 16 | 1/2"ГОЛ СВ.ЗАЖ.ШАРН.Р16 88ММ | 1 |
| 4487 12 208 | 1/2"ГОЛ ЗАЖ.ШАРН.Р20,8 101ММ | 1 ü |



Ключ для свечи зажигания

- Т-образной формы, с фиксирующей вставкой и карданом
- особенно подходит для Mercedes-Benz
- длина 500мм

| Артикул №. | Наименование продукта | УЕ |
|------------|-----------------------|----|
| 4922 16 | КЛЮЧ Д СВ.ЗАЖ.Р 16 | 1 |
| 4922 208 | КЛЮЧ Д СВ.ЗАЖ. Р 20,8 | 1 |



3/8" трещотка для свечей зажигания

- с предварительно установленным крутящим моментом 25 НМ
- для контролируемого затягивания свечей зажигания
- не допускает повреждения резьбы в цилиндре при затягивании свечи

| Артикул №. | Наименование продукта | УЕ |
|------------|------------------------------|----|
| 4401 38 25 | 3/8"ТРЕЩОТКА Д. СВ.ЗАЖ 178ММ | 1 |



Щетка для свечей зажигания

- гофрированная латунная проволока

| Артикул №. | Наименование продукта | УЕ |
|------------|-------------------------|----|
| 4922 1 | ЩЕТКА Д. СВ. ЗАЖ. 145ММ | 1 |



Щупы для свечей зажигания

- электронный запуск
- стальная проволока
- с диаметром 0,4/0,5/0,6/0,7/0,8/0,9/1,0мм

| Артикул №. | Наименование продукта | УЕ |
|------------|-----------------------|----|
| 4922 2 | ЩУП Д. СВЕЧЕЙ ЗАЖИГ. | 1 |



Торцевая головка ударная 6 гр. 1/2" короткая



- размер 10 - 24 длина: 38 мм
- размер 27 длина: 40 мм

| Артикул №. | Наименование продукта | УЕ |
|------------|----------------------------|-----|
| 4570 12 10 | 1/2" УД.ТОРЦ.ГОЛ.КОР.SW 10 | 1 |
| 4570 12 12 | 1/2" УД.ТОРЦ.ГОЛ.КОР.SW 12 | 1 z |
| 4570 12 13 | 1/2" УД.ТОРЦ.ГОЛ.КОР.SW 13 | 1 ü |
| 4570 12 14 | 1/2" УД.ТОРЦ.ГОЛ.КОР.SW 14 | 1 |
| 4570 12 15 | 1/2" УД.ТОРЦ.ГОЛ.КОР.SW 15 | 1 |
| 4570 12 16 | 1/2" УД.ТОРЦ.ГОЛ.КОР.SW 16 | 1 |
| 4570 12 17 | 1/2" УД.ТОРЦ.ГОЛ.КОР.SW 17 | 1 |
| 4570 12 18 | 1/2" УД.ТОРЦ.ГОЛ.КОР.SW 18 | 1 z |
| 4570 12 19 | 1/2" УД.ТОРЦ.ГОЛ.КОР.SW 19 | 1 z |
| 4570 12 21 | 1/2" УД.ТОРЦ.ГОЛ.КОР.SW 21 | 1 |
| 4570 12 22 | 1/2" УД.ТОРЦ.ГОЛ.КОР.SW 22 | 1 |
| 4570 12 24 | 1/2" УД.ТОРЦ.ГОЛ.КОР.SW 24 | 1 |
| 4570 12 27 | 1/2" УД.ТОРЦ.ГОЛ.КОР.SW 27 | 1 |

Торцевая головка ударная 6 гр. 1/2" длинная



- размер 13- 21 длина 80 мм
- размер 22-27 длина 85 мм

| Артикул №. | Наименование продукта | УЕ |
|------------|----------------------------|-----|
| 4571 12 13 | 1/2"УД.ТОРЦ.ГОЛ. ДЛ. SW 13 | 1 ü |
| 4571 12 17 | 1/2"УД.ТОРЦ.ГОЛ. ДЛ. SW 17 | 1 |
| 4571 12 19 | 1/2"УД.ТОРЦ.ГОЛ. ДЛ. SW 19 | 1 |
| 4571 12 21 | 1/2"УД.ТОРЦ.ГОЛ. ДЛ. SW 21 | 1 |
| 4571 12 22 | 1/2"УД.ТОРЦ.ГОЛ. ДЛ. SW 22 | 1 |
| 4571 12 24 | 1/2"УД.ТОРЦ.ГОЛ. ДЛ. SW 24 | 1 |
| 4571 12 27 | 1/2"УД.ТОРЦ.ГОЛ. ДЛ. SW 27 | 1 |

Торцевая головка ударная 6 гр. 3/4" короткая

- размер 17 - 27 длина 50 мм
- размер 30 - 33 длина 53 мм
- размер 36 длина 55 мм
- размер 38 длина 57 мм

| Артикул №. | Наименование продукта | УЕ |
|------------|-----------------------------|-----|
| 4570 34 17 | 3/4" УД.ТОРЦ.ГОЛ. КОР.SW 17 | 1 |
| 4570 34 19 | 3/4" УД.ТОРЦ.ГОЛ. КОР.SW 19 | 1 |
| 4570 34 22 | 3/4" УД.ТОРЦ.ГОЛ. КОР.SW 22 | 1 ü |
| 4570 34 24 | 3/4" УД.ТОРЦ.ГОЛ. КОР.SW 24 | 1 ü |
| 4570 34 27 | 3/4" УД.ТОРЦ.ГОЛ. КОР.SW 27 | 1 |
| 4570 34 30 | 3/4" УД.ТОРЦ.ГОЛ. КОР.SW 30 | 1 |
| 4570 34 32 | 3/4" УД.ТОРЦ.ГОЛ. КОР.SW 32 | 1 |
| 4570 34 33 | 3/4" УД.ТОРЦ.ГОЛ. КОР.SW 33 | 1 ü |
| 4570 34 36 | 3/4" УД.ТОРЦ.ГОЛ. КОР.SW 36 | 1 |
| 4570 34 38 | 3/4" УД.ТОРЦ.ГОЛ. КОР.SW 38 | 1 |

Торцевая головка ударная 6 гр. 3/4" длинная

- длина 100мм

| Артикул №. | Наименование продукта | УЕ |
|------------|-----------------------------|-----|
| 4571 34 22 | 3/4" УД.ТОРЦ.ГОЛ. ДЛ. SW 22 | 1 ü |
| 4571 34 24 | 3/4" УД.ТОРЦ.ГОЛ. ДЛ. SW 24 | 1 |
| 4571 34 27 | 3/4" УД.ТОРЦ.ГОЛ. ДЛ. SW 27 | 1 ü |
| 4571 34 30 | 3/4" УД.ТОРЦ.ГОЛ. ДЛ. SW 30 | 1 |
| 4571 34 32 | 3/4" УД.ТОРЦ.ГОЛ. ДЛ. SW 32 | 1 ü |
| 4571 34 33 | 3/4" УД.ТОРЦ.ГОЛ. ДЛ. SW 33 | 1 |
| 4571 34 36 | 3/4" УД.ТОРЦ.ГОЛ. ДЛ. SW 36 | 1 |

Торцевая головка ударная 6 гр. 1" короткая

- размер 24 - 27 длина 57 мм
- размер 30 - 36 длина 62 мм
- размер 38 - 41 длина 66 мм
- размер 46 - 50 длина 70 мм
- размер 55 длина 75 мм

| Артикул №. | Наименование продукта | УЕ |
|------------|----------------------------|-----|
| 4570 1 24 | 1" УД.ТОРЦ.ГОЛ. КОР. SW 24 | 1 |
| 4570 1 27 | 1" УД.ТОРЦ.ГОЛ. КОР. SW 27 | 1 ü |
| 4570 1 30 | 1" УД.ТОРЦ.ГОЛ. КОР. SW 30 | 1 ü |
| 4570 1 32 | 1" УД.ТОРЦ.ГОЛ. КОР. SW 32 | 1 |
| 4570 1 33 | 1" УД.ТОРЦ.ГОЛ. КОР. SW 33 | 1 |
| 4570 1 36 | 1" УД.ТОРЦ.ГОЛ. КОР. SW 36 | 1 ü |
| 4570 1 38 | 1" УД.ТОРЦ.ГОЛ. КОР. SW 38 | 1 |
| 4570 1 41 | 1" УД.ТОРЦ.ГОЛ. КОР. SW 41 | 1 ü |
| 4570 1 46 | 1" УД.ТОРЦ.ГОЛ. КОР. SW 46 | 1 ü |
| 4570 1 50 | 1" УД.ТОРЦ.ГОЛ. КОР. SW 50 | 1 |
| 4570 1 55 | 1" УД.ТОРЦ.ГОЛ. КОР. SW 55 | 1 |

Торцевая головка ударная 6 гр. 1" короткая

- длина 108 мм

| Артикул №. | Наименование продукта | УЕ |
|------------|---------------------------|-----|
| 4571 1 24 | 1" УД.ТОРЦ.ГОЛ. ДЛ. SW 24 | 1 ü |
| 4571 1 27 | 1" УД.ТОРЦ.ГОЛ. ДЛ. SW 27 | 1 ü |
| 4571 1 30 | 1" УД.ТОРЦ.ГОЛ. ДЛ. SW 30 | 1 |
| 4571 1 32 | 1" УД.ТОРЦ.ГОЛ. ДЛ. SW 32 | 1 |
| 4571 1 33 | 1" УД.ТОРЦ.ГОЛ. ДЛ. SW 33 | 1 |
| 4571 1 36 | 1" УД.ТОРЦ.ГОЛ. ДЛ. SW 36 | 1 |

Набор шестигр. ударных головок для дисков 1/2"

- на соединительной планке

| Артикул №. | Наименование продукта | УЕ |
|------------|-----------------------------------|----|
| 4578 12 | 1/2" НАБОР 6 ГР. УДАР. ГОЛ. 6 ПР. | 1 |

- по 1 17/19/21 мм короткие
- по 1 17/19/21 мм длинные



Удлинитель для ударных ключей

| Артикул №. | Наименование продукта | УЕ |
|-------------|---------------------------------|-----|
| 4575 12 75 | 1/2" УДЛИН. УДАРН. КЛЮЧА 75 ММ | 1 ü |
| 4575 12 125 | 1/2" УДЛИН. УДАРН. КЛЮЧА 125 ММ | 1 ü |
| 4575 12 250 | 1/2" УДЛИН. УДАРН. КЛЮЧА 250 ММ | 1 ü |
| 4575 34 175 | 3/4" УДЛИН. УДАРН. КЛЮЧА 175 ММ | 1 |
| 4575 34 250 | 3/4" УДЛИН. УДАРН. КЛЮЧА 250 ММ | 1 |
| 4575 1 175 | 1" УДЛИН. УДАРН. КЛЮЧА 175 ММ | 1 |
| 4575 1 330 | 1" УДЛИН. УДАРН. КЛЮЧА 330 ММ | 1 |



Адаптер для ударных головок

| Артикул №. | Наименование продукта | УЕ |
|------------|---------------------------------|-----|
| 4576 12 34 | 1/2" - 3/4" АДАПТЕР УДАР. ГОЛ. | 1 |
| 4576 12 38 | 1/2" - 3/8" АДАПТЕР УДАР. ГОЛ. | 1 z |
| 4576 34 1 | 3/4" - 1" АДАПТЕР Д. УДАР. ГОЛ. | 1 ü |
| 4576 34 12 | 3/4" - 1/2" АДАПТЕР УДАР. ГОЛ. | 1 ü |
| 4576 1 34 | 1" - 3/4" АДАПТЕР Д. УДАР. ГОЛ. | 1 |



Кардан шарнирный для ударных головок

арт. № 4577 12 и арт. № 4577 34:

- с шаровым стопорением

арт. № 4577 1:

- с отверстием
- с предохранительной клеммой



| Артикул №. | Наименование продукта | УЕ |
|------------|-----------------------|-----|
| 4577 12 | 1/2" КАРД. ШАРНИР | 1 ü |
| 4577 34 | 3/4" КАРД. ШАРНИР | 1 |
| 4577 1 | 1" КАРД. ШАРНИР | 1 |

Пружинный фиксатор для ударных головок

| Артикул №. | Наименование продукта | УЕ |
|------------|-----------------------------------|----|
| 4579 12 14 | 1/2" ПРУЖ. ФИКС. УД. ГОЛ. SW14 | 1 |
| 4579 12 15 | 1/2" ПРУЖ. ФИКС. УД. ГОЛ. ОТ SW15 | 1 |
| 4579 34 | 3/4" ПРУЖ. ФИКС. УД. ГОЛ | 1 |
| 4579 1 | 1" ПРУЖ. ФИКС. УД. ГОЛ | 1 |



Набор ударных головок 1/2", 86 мм

- 3 предмета, для алюминиевых дисков
- 1/2" сменные ударные торцовые головки с синтетическим покрытием для безопасного и щадящего монтажа и демонтажа алюминиевых дисков
- длина: 86 мм
- размеры головок отличаются по цвету

| Артикул №. | Наименование продукта | УЕ |
|------------|-------------------------------|----|
| 4571 12 90 | 1/2" НАБОР УДАР.ГОЛ.3 ПР. ПЛ. | 1 |

В набор входит 1х:

- 1/2" ударная головка 86 мм, размер 17, синяя
- 1/2" ударная головка 86 мм, размер 19, желтая
- 1/2" ударная головка 86мм, размер 21, красная



Набор ударных головок 1/2", 86 мм

- для алюминиевых дисков

| Артикул №. | Наименование продукта | УЕ |
|--------------|------------------------------|----|
| 4571 12 15 1 | 1/2" УДАРН. ГОЛОВ.86MM SW 15 | 1 |
| 4571 12 17 1 | 1/2" УДАРН. ГОЛОВ.86MM SW 17 | 1 |
| 4571 12 19 1 | 1/2" УДАРН. ГОЛОВ.86MM SW 19 | 1 |
| 4571 12 21 1 | 1/2" УДАРН. ГОЛОВ.86MM SW 21 | 1 |



Набор ударных головок 1/2", 150 мм

- 3 предмета, для алюминиевых дисков
- 1/2" сменные ударные торцовые головки с синтетическим покрытием для безопасного и щадящего монтажа и демонтажа алюминиевых дисков
- длина: 150 мм
- размеры головок отличаются по цвету
- крутящий момент не нарушается, благодаря использованию удлинений

| Артикул №. | Наименование продукта | УЕ |
|-------------|--------------------------------|----|
| 4571 12 150 | 1/2" XL НАБОР УД. ГОЛОВ. 3 ПР. | 1 |

В набор входит по 1х:

- 1/2" ударная головка 150 мм, размер, 17 синяя
- 1/2" ударная головка 150 мм, размер, 19 желтая
- 1/2" ударная головка 150, размер, 21 красная
- запасная гильза пластиковая для 17/19/21 размера



Ударные головки 1/2", 150 мм

- для алюминиевых дисков

| Артикул №. | Наименование продукта | УЕ |
|----------------|-------------------------------|----|
| 4571 12 150 17 | 1/2" УДАРН. ГОЛОВ. 150MM SW17 | 1 |
| 4571 12 150 19 | 1/2" УДАРН. ГОЛОВ.150MM SW19 | 1 |
| 4571 12 150 21 | 1/2" УДАРН. ГОЛОВ.150MM SW21 | 1 |



Пластмассовые гильзы для ударных головок

- подходят для ударных головок длиной 86 мм и 150 мм

| Артикул №. | Наименование продукта | УЕ |
|---------------|------------------------------|----|
| 4571 12 15 55 | ПЛ. ГИЛ. УД.ГОЛ. SW15 ID21MM | 1 |
| 4571 12 17 55 | ПЛ.ГИЛ.УД.ГОЛ.17 ID24MM | 1 |
| 4571 12 19 55 | ПЛ.ГИЛ.УД.ГОЛ.19 ID26MM | 1 |
| 4571 12 21 55 | ПЛ.ГИЛ.УД.ГОЛ.21 ID29MM | 1 |



Динамометрический ключ с трещоткой



- высокая точность срабатывания, +/- 4% погрешность от заданного показателя
- легкая и точная установка посредством вращения рукоятки
- все ключи, как правого, так и левого хода
- перенастраиваемая головка трещотки
- осязаемый и акустический сигнал размыкания
- сертификат качества в соответствии с DIN

Тех. характеристики

| Арт. №. | Затягивание Nm | Затягивание ft. Lb. | Вес г | Длина мм | Примечание |
|----------------|----------------|---------------------|-------|----------|-----------------------------|
| 4645 14 4 20 | 4 - 20 | 3 - 15 | 350 | 285 | вставной 4-гр. |
| 4645 38 10 110 | 10 - 110 | 8 - 80 | 1050 | 410 | вставная трещотка |
| 4645 12 40 200 | 40 - 200 | - | 1166 | 520 | вставная трещотка |
| 4645 12 60 300 | 60 - 300 | 40 - 235 | 1430 | 595 | сквозной 4- гр. |
| 4645 34 | 110 - 550 | 82 - 410 | 4000 | 845 | сквозной 4-гр. |
| 4645 34 1000 | 300 - 1000 | 225 - 740 | 5800 | 1750 | сквоз. 4-гр с удлинителем |
| 4645 1 | 500 - 1500 | 370 - 1150 | 6700 | 2070 | сквоз. 4-гр с с удлинителем |

| Артикул №. | Наименование продукта | УЕ |
|----------------|-------------------------------|----|
| 4645 14 4 20 | 1/4" ДИНАМОМ.КЛЮЧ 4-20NM | 1 |
| 4645 38 10 110 | 3/8"ДИНОМОМЕТР. КЛ. 10 -110NM | 1 |
| 4645 12 40 200 | 1/2"ДИНАМОМ.КЛЮЧ 40- 200NM | 1 |
| 4645 12 60 320 | 1/2"ДИНОМОМЕТР. КЛ. 60 -320NM | 1 |
| 4645 34 | 3/4"ДИНАМОМ.КЛЮЧ 110- 550NM | 1 |
| 4645 34 1000 | 3/4"ДИНАМОМ.КЛЮЧ 300-1000NM | 1 |
| 4645 1 | 1" ДИНАМОМ.КЛЮЧ 500-1500NM | 1 |

Прибор для измерения угла поворота

- максимальная нагрузка 390Nm
- шкала 0° - 360°
- 4-х гранный профиль 1/2"

| Артикул №. | Наименование продукта | УЕ |
|------------|-----------------------------|----|
| 4641 12 9 | ПРИБОР ИЗМЕР. ПОВОРОТА 1/2" | 1 |



Динамометрический ключ



- высокая точность, +/- 3% допуск от установленных параметров
- легкое и точное установка вращением рычага в рукоятке
- двойная шкала с делением ft. lb.
- осязаемый и звуковой сигнал размыкания
- сертификат качества согласно DIN

арт. № 4641 14 :

- армированный стекловолокном корпус из пластмассы, устойчивый к воздействию масла и бензина, правой резьбы

арт. № 4641 12, арт. № 4641 12 300, арт. №4641 38:

- корпус из легкого металла, 4-гранный профиль для правой резьбы

арт. № 4641 1, 4641 34

- ключ из легкого металла с двойным 4-гранным профилем для левой и правой резьбы

| Тех. характеристики | | | | | |
|---------------------|--------------|-------------------|-------|----------|-----------------------|
| Арт. № | Обл. изм. Nm | Обл. изм. ft. Lb. | Вес г | Длина мм | Примечание |
| 4641 14 | 1 - 12 | 10 - 100 | 250 | 185 | |
| 4641 38 | 8 - 40 | 70 - 350 | 900 | 340 | |
| 4641 12 | 40 - 200 | 30 - 150 | 1400 | 553 | |
| 4641 12 300 | 50 - 300 | 35 - 220 | 1600 | 618 | |
| 4641 34 | 140 - 760 | 100 - 550 | 2900 | 812 | |
| 4641 1 | 750 - 2000 | - | 11100 | 1998 | с трубкой удлинителем |

| Артикул №. | Наименование продукта | УЕ |
|-------------|-----------------------------|----|
| 4641 14 | ДИНАМОМ.КЛЮЧ 1/4" 1-12NM | 1 |
| 4641 38 | ДИНАМОМ.КЛЮЧ 3/8" 8-40NM | 1 |
| 4641 12 | ДИНАМОМ.КЛЮЧ 1/2" 40-200NM | 1 |
| 4641 12 300 | ДИНАМОМ.КЛЮЧ 1/2" 50-300NM | 1 |
| 4641 34 | ДИНАМОМ.КЛЮЧ 3/4" 140-760NM | 1 |
| 4641 1 | ДИНАМОМ.КЛЮЧ 1" 750-2000NM | 1 |

Вставная трещотка

- правого вращения, для рационального использования динамометрического ключа

| Артикул №. | Наименование продукта | УЕ |
|------------|-----------------------|----|
| 4641 38 1 | ВСТВНАЯ ТРЕЩ. 3/8" | 1 |
| 4641 12 1 | ВСТВНАЯ ТРЕЩ. 1/2" | 1 |
| 4641 34 1 | ВСТВНАЯ ТРЕЩ. 3/4" | 1 |
| 4641 1 1 | ВСТВНАЯ ТРЕЩ. 1" | 1 |



Двусторонний торцовый ключ

- массивная форма, с шестигранным хвостовиком, для закручивания при помощи воротка или гаечного ключа
- хромированный, хром – ванадий



| Артикул №. | Наименование продукта | УЕ |
|------------|-----------------------------|-----|
| 4635 6 7 | 6ГР.-ДВУСТ.ТОРЦ.КЛЮЧ. 6X 7 | 1 |
| 4635 8 9 | 6ГР.-ДВУСТ.ТОРЦ.КЛЮЧ. 8X 9 | 1 |
| 4635 10 11 | 6ГР.-ДВУСТ.ТОРЦ.КЛЮЧ. 10X11 | 1 |
| 4635 12 13 | 6ГР.-ДВУСТ.ТОРЦ.КЛЮЧ. 12X13 | 1 |
| 4635 14 15 | 6ГР.-ДВУСТ.ТОРЦ.КЛЮЧ. 14X15 | 1 |
| 4635 16 17 | 6ГР.-ДВУСТ.ТОРЦ.КЛЮЧ. 16X17 | 1 z |
| 4635 18 19 | 6ГР.-ДВУСТ.ТОРЦ.КЛЮЧ. 18X19 | 1 |
| 4635 20 22 | 6ГР.-ДВУСТ.ТОРЦ.КЛЮЧ. 20X22 | 1 |
| 4635 21 23 | 6ГР.-ДВУСТ.ТОРЦ.КЛЮЧ. 21X23 | 1 |
| 4635 24 27 | 6ГР.-ДВУСТ.ТОРЦ.КЛЮЧ. 24X27 | 1 |

(размер мм)

Тех. харантеристики

| Арт. № | Длина в мм |
|------------|------------|
| 4635 6 7 | 105 |
| 4635 8 9 | 110 |
| 4635 10 11 | 120 |
| 4635 12 13 | 140 |
| 4635 14 15 | 145 |
| 4635 16 17 | 155 |
| 4635 18 19 | 165 |
| 4635 20 22 | 175 |
| 4635 21 23 | 185 |
| 4635 24 27 | 195 |

Набор двусторонних торцовых ключей

- 8 предметов



| Артикул №. | Наименование продукта | УЕ |
|------------|------------------------------|----|
| 4637 8 | НАБОР ДВ. ТОРЦ. КЛЮЧЕЙ 8 ПР. | 1 |

В набор входит 1х:

- размер 6x7/8x9/10x11/12x13/14x15/16x17/18x19/20x22

Ступенчатый вороток

- ступенчатый вороток 6x7 – 30x32
- длина 280мм

| Артикул №. | Наименование продукта | УЕ |
|------------|-----------------------|-----|
| 4636 1 | СТУП. ВОРОТОК 280ММ | 1 z |



Ключ крестовидный для колес

- DIN 3119/ ISO 6788
- хром - ванадиевая сталь



Тех. характеристики

| Арт. № | размеры | модель |
|--------|--------------|--|
| 4951 1 | 420 x 420 мм | |
| 4951 2 | 420 x 420 мм | 1/2" 4-х гранный профиль |
| 4951 3 | 550 x 550 мм | с массивной повернутой средней частью |
| 4951 4 | 550 x 550 мм | 1/2" с массивной средней частью и 4-х гранным профилем |
| 4951 5 | 600 x 600 мм | с массивной повернутой средней частью |
| 4951 6 | 750 x 750 мм | |
| 4951 7 | 750 x 750 мм | 3/4" 4-х гранный профиль |
| 4951 9 | 355 x 355 мм | 3/4" 4-х гранный профиль и массивная средняя часть |



| Артикул №. | Наименование продукта | УЕ |
|------------|--------------------------------|----|
| 4951 1 | КР.КЛЮЧ Д.КОЛЕС 17X19X21X11/16 | 1 |
| 4951 2 | КР.КЛЮЧ Д.КОЛЮ 17X19X21X1/2-4Г | 1 |
| 4951 3 | КР.КЛЮЧ Д.КОЛ. 17X19X21X24 | 1 |
| 4951 4 | КР.КЛЮЧ Д.КОЛ. 17X19X21X1/2-4Г | 1 |
| 4951 5 | КР.КЛЮЧ Д.КОЛ. 19X22X24X27 | 1 |
| 4951 6 | КР.КЛЮЧ Д.КОЛ. 27X32X24X3/4-4Г | 1 |
| 4951 7 | КР.КЛЮЧ Д.КОЛ. 27X30X32X3/4-4Г | 1 |
| 4951 9 | КР.КЛЮЧ Д.КОЛ. 17X19X22X13/16 | 1 |

(размер мм)

Торцевой ключ для ударных головок 1/2"

- длина 220мм
- с ограничителем вращательного момента
- контролируемое затягивание торцевых дисковых головок, гаек, винтов ударными гайковертами
- устраняет опасную перетяжку резьбовых болтов
- торцевой ключ при помощи вращательного ограничителя предотвращает перетягивание головки (принцип динамометрического ключа)
- только для правого вращения, устраняющего повреждение граней головки



| Артикул №. | Наименование продукта | УЕ |
|-------------|----------------------------------|-----|
| 4568 17 75 | 1/2" ДНМ.К.УД.ГЛ. SW17 75NM З. | 1 ü |
| 4568 17 110 | 1/2" ДНМ.К.УД.ГЛ. SW 17 110NM К. | e 5 |
| 4568 19 90 | 1/2" ДНМ.К.УД. ГЛ. SW 19 90NM Ж. | 1 |
| 4568 19 110 | 1/2" ДНМ.К.УД. ГЛ. SW 19 110NM С | e 5 |
| 4568 21 110 | 1/2" ДНМ.К.УД.ГЛ. SW 21 110NM К. | 1 ü |

Монтировка для монтажа покрышек

- профилированная форма
- массивная кованая
- хромированная, хром – ванадиевая сталь

| Артикул №. | Наименование продукта | УЕ |
|------------|---------------------------|-----|
| 4952 200 | МОНТИРОВКА Д.ОБОДОВ 200MM | 1 |
| 4952 305 | МОНТИРОВКА Д.ОБОДОВ 305MM | 1 |
| 4952 400 | МОНТИРОВКА Д.ОБОДОВ 400MM | 1 z |
| 4952 500 | МОНТИРОВКА Д.ОБОДОВ 500MM | 1 z |
| 4952 610 | МОНТИРОВКА Д.ОБОДОВ 600MM | 1 |
| 4952 610 1 | МОНТИРОВКА Д.ОБОДОВ 610MM | 1 |



Монтировка с рукояткой

- кованая
- вороненая

| Тех. характеристики | | | |
|---------------------|-------------|-------------------|------------------|
| Арт. № | Длина мм | Ширина клин мм | Форма хвостовина |
| 4953 200 | 200 | 10 | 4-гр |
| 4953 300 | 300 | 16 | 4-гр |
| 4953 450 | 450 | 20 | 4-гр |
| 4953 650 | 650 | 20 | 4-гр |

| Артикул №. | Наименование продукта | УЕ |
|------------|--------------------------|----|
| 4953 1 | НАБОР МОНТИРОВОК 4 ПРЕДМ | 1 |
| 4953 200 | МОНТИРОВКА 200ММ | 1 |
| 4953 300 | МОНТИРОВКА 300ММ | 1 |
| 4953 450 | МОНТИРОВКА 450ММ | 1 |
| 4953 650 | МОНТИРОВКА 600ММ | 1 |

Содержимое арт. 4953 1 по 1х:

- арт. № 4953 200 монтировка 200 мм
- арт. № 4953 300 монтировка 300 мм
- арт. № 4953 450 монтировка 450 мм
- арт. № 4953 650 монтировка 600 мм



4953 200 4953 300 4953 450 4953 650

Монтировки для грузовика

- разработаны в соответствии с требованиями мастерских по обслуживанию грузового автотранспорта
- ударопрочная, эргономичная форма рукоятки из синтетического материала с позволяющей работать двумя руками конструкцией
- клинок 4-х гранного профиля из специальной стали 16х16 мм с массивной ударопрочной головкой для больших нагрузок
- закаленная, армированная, возможна подточка
- для интенсивного, длительного профессионального применения в обслуживании грузового автотранспорта

Применение:

- проверка седельно - сцепного устройства
- для монтажа радиального вала на ступице колеса
- монтаж дисков
- проверка шарового шарнира на продольной рулевой тяге
- проверка зазоров сайлент- блока
- проверка зазора карданного вала

| Артикул №. | Наименование продукта | УЕ |
|------------|-------------------------------|----|
| 4953 4 | НАБОР МОНТ. Д.ОБОДОВ 4 ПР. | 1 |
| 4953 4 1 | МОНТИРОВКА Д. ГРУЗ. 900ММ ПР. | 1 |
| 4953 4 2 | МОНТИРОВКА Д. ГРУЗ. 900ММ 45° | 1 |
| 4953 4 3 | МОНТИРОВКА Д. ГРУЗ. 600ММ 75° | 1 |
| 4953 4 4 | МОНТИРОВКА Д. ГРУЗ. 600ММ 90° | 1 |

Содержимое арт. № 4953 4 1х:

- арт. № 4953 4 1 монтировка для грузовика 900 мм прямая
- арт. № 4953 4 2 монтировка для грузовика 900 мм 45°
- арт. № 4953 4 3 монтировка для грузовика 900 мм 75°
- арт. № 4953 4 4 монтировка для грузовика 900 мм 90°



4953 4 1 4953 4 2 4953 4 3 4953 4 4

Двусторонние гаечные ключи

- DIN 3110/ISO 1085
- хром - ванадиевая сталь
- хромированные



| Артикул №. | Наименование продукта | УЕ |
|------------|-----------------------------|-----|
| 4580 4 5 | ДВУСТР. ГАЕЧНЫЙ КЛЮЧ 4X 5 | 1 z |
| 4580 5 55 | ДВУСТР. ГАЕЧНЫЙ КЛЮЧ 5X 5,5 | 1 z |
| 4580 6 7 | ДВУСТР. ГАЕЧ.КЛЮЧ 6X 7 | 1 |
| 4580 8 9 | ДВУСТР. ГАЕЧ.КЛЮЧ 8X 9 | 1 |
| 4580 10 11 | ДВУСТР. ГАЕЧ.КЛЮЧ 10X11 | 1 |
| 4580 10 13 | ДВУСТР. ГАЕЧНЫЙ КЛЮЧ 10X13 | 1 |
| 4580 12 13 | ДВУСТР. ГАЕЧ.КЛЮЧ 12X13 | 1 |
| 4580 13 17 | ДВУСТР. ГАЕЧНЫЙ КЛЮЧ 13X17 | 1 |
| 4580 14 15 | ДВУСТР. ГАЕЧ.КЛЮЧ 14X15 | 1 |
| 4580 16 17 | ДВУСТР. ГАЕЧ.КЛЮЧ 16X17 | 1 |
| 4580 17 19 | ДВУСТР. ГАЕЧНЫЙ КЛЮЧ 17X19 | 1 |
| 4580 18 19 | ДВУСТР. ГАЕЧ.КЛЮЧ 18X19 | 1 |
| 4580 20 22 | ДВУСТР. ГАЕЧ.КЛЮЧ 20X22 | 1 |
| 4580 21 23 | ДВУСТР. ГАЕЧНЫЙ КЛЮЧ 21X23 | 1 |
| 4580 24 27 | ДВУСТР. ГАЕЧ. КЛЮЧ 24X27 | 1 |
| 4580 25 28 | ДВУСТР. ГАЕЧНЫЙ КЛЮЧ 25X28 | 1 |
| 4580 30 32 | ДВУСТР. ГАЕЧ. КЛЮЧ 30X32 | 1 |
| 4580 30 34 | ДВУСТР. ГАЕЧНЫЙ КЛЮЧ 30X34 | e 5 |
| 4580 36 41 | ДВУСТР. ГАЕЧНЫЙ КЛЮЧ 36X41 | 1 |
| 4580 41 46 | ДВУСТР. ГАЕЧНЫЙ КЛЮЧ 41X46 | e 5 |
| 4580 46 50 | ДВУСТР. ГАЕЧНЫЙ КЛЮЧ 46X50 | e 3 |

(размер мм)

Тех. характеристики

| Арт. № | Длина мм | Толщина зева |
|------------|----------|--------------|
| 4580 4 5 | 100 | 3,3 |
| 4580 5 55 | 100 | 3,3 |
| 4580 6 7 | 122 | 3,6 |
| 4580 8 9 | 140 | 3,9 |
| 4580 10 11 | 156 | 4,8 |
| 4580 10 13 | 172 | 5,3 |
| 4580 12 13 | 172 | 5,3 |
| 4580 13 17 | 204 | 5,9 |
| 4580 14 15 | 190 | 5,7 |
| 4580 16 17 | 204 | 5,9 |
| 4580 17 19 | 223 | 6,5 |
| 4580 18 19 | 223 | 6,5 |
| 4580 20 22 | 236 | 6,8 |
| 4580 21 23 | 250 | 7,3 |
| 4580 24 27 | 265 | 7,8 |
| 4580 25 28 | 280 | 8,1 |
| 4580 30 32 | 302 | 8,6 |
| 4580 30 34 | 302 | 8,7 |
| 4580 36 41 | 360 | 9,3 |
| 4580 41 46 | 400 | 9,8 |
| 4580 46 50 | 450 | 10,8 |

Набор двусторонних гаечных ключей **VARO**soft

арт. № 4580V 010:

- в мягком ложементе VAROsoft арт. № 9026 111

| Артикул №. | Наименование продукта | УЕ |
|------------|-------------------------------|----|
| 4580 008 | НАБОР ДВ.ГАЕЧН КЛЮЧЕЙ 8ПР. | 1 |
| 4580 010 | НАБОР ДВ.ГАЕЧН КЛЮЧЕЙ 10ПР. | 1 |
| 4580 012 | НАБОР ДВ.ГАЕЧН КЛЮЧЕЙ 12ПР. | 1 |
| 4580V 010 | НАБОР ДВ. ГАЕЧН. КЛЮЧЕЙ 10ПР. | 1 |

Содержимое арт. № 4580 008:

- по 1х артикульная группа 4580 двустороннему гаечному ключу размер 6 x 7/8 x 9/10 x 11/12 x 13/14 x 15/16 x 17/18 x 19/20 x 22

Содержимое арт. № 4580 010 und 4580V 010:

- по 1х артикульная группа 4580 двустороннему гаечному ключу размер 6 x 7/8 x 9/10 x 11/12 x 13/14 x 15/16 x 17/18 x 19/20 x 22/24 x 27/30 x 32

Содержимое арт. № 4580 012:

- по 1х артикульная группа 4580 двустороннему гаечному ключу размер 6 x 7/8 x 9/10 x 11/12 x 13/14 x 15/16 x 17/18 x 19/20 x 22/21 x 23/24 x 27/25 x 28/30 x 32



4580V 010

Ключ двойной накидной

- DIN 838/ ISO 1085
- хром-ванадиевая сталь
- с хромированной поверхностью
- плоскоизогнутый
- длинной формы



| Артикул №. | Наименование продукта | УЕ |
|------------|-----------------------------|-----|
| 4582 6 7 | КЛЮЧ ДВОИНОЙ НАКИДНОЙ 6X 7 | 1 |
| 4582 8 9 | КЛЮЧ ДВОИНОЙ НАКИДНОЙ 8X 9 | 1 |
| 4582 10 11 | КЛЮЧ ДВОИНОЙ НАКИДНОЙ 10X11 | 1 |
| 4582 12 13 | КЛЮЧ ДВОИНОЙ НАКИДНОЙ 12X13 | 1 |
| 4582 13 17 | КЛЮЧ ДВОИНОЙ НАКИДНОЙ 13X17 | е 5 |
| 4582 14 15 | КЛЮЧ ДВОИНОЙ НАКИДНОЙ 14X15 | 1 |
| 4582 16 17 | КЛЮЧ ДВОИНОЙ НАКИДНОЙ 16X17 | 1 |
| 4582 17 19 | КЛЮЧ ДВОИНОЙ НАКИДНОЙ 17X19 | 1 |
| 4582 18 19 | КЛЮЧ ДВОИНОЙ НАКИДНОЙ 18X19 | 1 |
| 4582 20 22 | КЛЮЧ ДВОИНОЙ НАКИДНОЙ 20X22 | 1 |
| 4582 21 23 | КЛЮЧ ДВОИНОЙ НАКИДНОЙ 21X23 | 1 |
| 4582 24 27 | КЛЮЧ ДВОИНОЙ НАКИДНОЙ 24X27 | 1 |
| 4582 30 32 | КЛЮЧ ДВОИНОЙ НАКИДНОЙ 30X32 | 1 |
| 4582 30 34 | КЛЮЧ ДВОИНОЙ НАКИДНОЙ 30X34 | е 5 |
| 4582 36 41 | КЛЮЧ ДВОИНОЙ НАКИДНОЙ 36X41 | е 3 |
| 4582 41 46 | КЛЮЧ ДВОИНОЙ НАКИДНОЙ 41X46 | 1 |
| 4582 46 50 | КЛЮЧ ДВОИНОЙ НАКИДНОЙ 46X50 | 1 |

(размер мм)

Тех. характеристики

| Арт. № | Длина мм | Высота мм |
|------------|----------|-----------|
| 4582 6 7 | 165 | 6,4 |
| 4582 8 9 | 180 | 7,3 |
| 4582 10 11 | 195 | 8,2 |
| 4582 12 13 | 216 | 9,2 |
| 4582 13 17 | 262 | 10,8 |
| 4582 14 15 | 238 | 10,1 |
| 4582 16 17 | 262 | 10,8 |
| 4582 17 19 | 290 | 11,4 |
| 4582 18 19 | 290 | 11,4 |
| 4582 20 22 | 320 | 12,5 |
| 4582 21 23 | 325 | 12,9 |
| 4582 24 27 | 337 | 14,3 |
| 4582 30 32 | 360 | 16,0 |
| 4582 30 34 | 362 | 17,0 |
| 4582 36 41 | 443 | 19,7 |
| 4582 41 46 | 477 | 21,5 |
| 4582 46 50 | 505 | 22,0 |

Набор двойных накидных ключей VAROsoft

Арт. № 4582V 003:

- в ложементе VAROsoft арт. № 9026 717

Арт. № 4582V 007:

- в ложементе VAROsoft арт. № 9026 69

| Артикул №. | Наименование продукта | УЕ |
|------------|--------------------------------|----|
| 4582V 003 | НАБОР ДВ. НАК. КЛЮЧЕЙ 3ПР. | 1 |
| 4582V 007 | НАБОР ДВ. НАК. КЛЮЧЕЙ 7ПР. | 1 |
| 4582 008 | НАБОР ДВ. НАК. КЛЮЧЕЙ ZGK 8ПР. | 1 |
| 4582 010 | НАБОР ДВ. НАК. КЛЮЧЕЙ GK10ПР. | 1 |
| 4582 012 | НАБОР ДВ. НАК. КЛЮЧЕЙ GK12ПР. | 1 |

Содержимое арт. № 4582 008:

- по 1х артикульная группа 4582
размер 6 х 7/8 х 9/10 х 11/12 х 13/14 х 15/16 х 17/18 х 19/20 х 22

Содержимое арт. № 4582 010:

- по 1х артикульная группа 4582
размер 6 х 7/8 х 9/10 х 11/12 х 13/14 х 15/16 х 17/18 х 19/20 х 22/24 х 27/30 х 32

Содержимое арт. № 4582 012:

- по 1х артикульная группа 4582
размер 6 х 7/8 х 9/10 х 11/12 х 13/14 х 15/16 х 17/18 х 19/20 х 22/21 х 23/24 х 27/30 х 32/30 х 34

Содержимое арт. № 4582V 003:

- по 1х артикульная группа 4582
размер 20 х 22/24 х 27/30 х 32

Содержимое арт. № 4582V 007:

- по 1х артикульная группа 4582
размер 6 х 7/8 х 9/10 х 11/12 х 13/14 х 15/16 х 17/18 х 19



Ключ накидной двусторонний прямой

- ISO DIN 1085, полированная поверхность, тонкостенное накидное кольцо



| Артикул №. | Наименование продукта | УЕ |
|------------|---------------------------|-----|
| 4588 6 7 | ДВУСТ.НАКИДН.ПРЯМОЙ 6X 7 | 1 |
| 4588 8 9 | ДВУСТ.НАКИДН.ПРЯМОЙ 8X 9 | 1 |
| 4588 10 11 | ДВУСТ.НАКИДН.ПРЯМОЙ 10X11 | 1 |
| 4588 12 13 | ДВУСТ.НАКИДН.ПРЯМОЙ 12X13 | 1 |
| 4588 14 15 | ДВУСТ.НАКИДН.ПРЯМОЙ 14X15 | 1 |
| 4588 16 17 | ДВУСТ.НАКИДН.ПРЯМОЙ 16X17 | 1 |
| 4588 18 19 | ДВУСТ.НАКИДН.ПРЯМОЙ 18X19 | 1 |
| 4588 20 22 | ДВУСТ.НАКИДН.ПРЯМОЙ 20X22 | 1 |
| 4588 21 23 | ДВУСТ.НАКИДН.ПРЯМОЙ 21X23 | 1 |
| 4588 24 27 | ДВУСТ.НАКИДН.ПРЯМОЙ 24X27 | 1 |
| 4588 30 32 | ДВУСТ.НАКИДН.ПРЯМОЙ 30X32 | 1 |
| 4588 36 41 | ДВУСТ.НАКИДН.ПРЯМОЙ 36X41 | 1 ü |

(размер мм)

Тех. характеристики

| Арт № | Длина мм |
|------------|----------|
| 4588 6 7 | 95 |
| 4588 8 9 | 110 |
| 4588 10 11 | 120 |
| 4588 12 13 | 138 |
| 4588 14 15 | 155 |
| 4588 16 17 | 170 |
| 4588 18 19 | 190 |
| 4588 20 22 | 210 |
| 4588 21 23 | 232 |
| 4588 24 27 | 255 |
| 4588 30 32 | 305 |
| 4588 36 41 | 365 |

Набор двусторонних накидных прямых ключей

- 9 предметов



Содерж. Арт.№ 4588 009:

| Арт.№ | Наименование продукта | Кол-во |
|------------|---------------------------|--------|
| 4588 6 7 | ДВУСТ.НАКИДН.ПРЯМОЙ 6X 7 | 1 |
| 4588 8 9 | ДВУСТ.НАКИДН.ПРЯМОЙ 8X 9 | 1 |
| 4588 10 11 | ДВУСТ.НАКИДН.ПРЯМОЙ 10X11 | 1 |
| 4588 12 13 | ДВУСТ.НАКИДН.ПРЯМОЙ 12X13 | 1 |
| 4588 14 15 | ДВУСТ.НАКИДН.ПРЯМОЙ 14X15 | 1 |
| 4588 16 17 | ДВУСТ.НАКИДН.ПРЯМОЙ 16X17 | 1 |
| 4588 18 19 | ДВУСТ.НАКИДН.ПРЯМОЙ 18X19 | 1 |
| 4588 20 22 | ДВУСТ.НАКИДН.ПРЯМОЙ 20X22 | 1 |
| 4588 24 27 | ДВУСТ.НАКИДН.ПРЯМОЙ 24X27 | 1 |

| Артикул №. | Наименование продукта | УЕ |
|------------|-----------------------------|----|
| 4588 009 | НАБОР ДВ. НАКИД.КЛЮЧЕЙ 9ПР. | 1 |

Ключ накидной двусторонний прямой Torx

- прямой
- хром – ванадиевая сталь
- хромированный
- полированная поверхность накидного кольца



| Артикул №. | Наименование продукта | УЕ |
|------------|-------------------------------|-----|
| 4607 6 8 | ТХ-ДВУСТ.НАКИДН.ПРЯМ. Е 6ХЕ 8 | 1 ü |
| 4607 10 12 | ТХ-ДВУСТ.НАКИДН.ПРЯМ. Е10ХЕ12 | 1 ü |
| 4607 14 18 | ТХ-ДВУСТ.НАКИДН.ПРЯМ. Е14ХЕ18 | 1 ü |
| 4607 20 24 | ТХ-ДВУСТ.НАКИДН.ПРЯМ. Е20ХЕ24 | 1 ü |

Тех. характеристики

| Размер Torx | мм | Длина мм |
|-------------|---------------|----------|
| Е 6 Е 8 | 5,74 x 7,52 | 110 |
| Е 10 Е 12 | 9,42 x 11,17 | 140 |
| Е 14 Е 18 | 12,90 x 16,70 | 180 |
| Е 20 Е 24 | 18,45 x 22,16 | 225 |

Накидной рожковый ключ

- DIN 3113/ISO 3318
- хромованадиевая сталь, хромированная
- кольцо 15° согнутое



| Артикул №. | Наименование продукта | УЕ |
|------------|------------------------|-----|
| 4584 6 | НАКИДН.РОЖКОВ.КЛЮЧ. 6 | 1 |
| 4584 7 | НАКИДН.РОЖКОВ.КЛЮЧ. 7 | 1 |
| 4584 8 | НАКИДН.РОЖКОВ.КЛЮЧ. 8 | 1 |
| 4584 9 | НАКИДН.РОЖКОВ.КЛЮЧ. 9 | 1 |
| 4584 10 | НАКИДН.РОЖКОВ.КЛЮЧ. 10 | 1 |
| 4584 11 | НАКИДН.РОЖКОВ.КЛЮЧ. 11 | 1 |
| 4584 12 | НАКИДН.РОЖКОВ.КЛЮЧ. 12 | 1 |
| 4584 13 | НАКИДН.РОЖКОВ.КЛЮЧ. 13 | 1 |
| 4584 14 | НАКИДН.РОЖКОВ.КЛЮЧ. 14 | 1 |
| 4584 15 | НАКИДН.РОЖКОВ.КЛЮЧ. 15 | 1 |
| 4584 16 | НАКИДН.РОЖКОВ.КЛЮЧ. 16 | 1 |
| 4584 17 | НАКИДН.РОЖКОВ.КЛЮЧ. 17 | 1 |
| 4584 18 | НАКИДН.РОЖКОВ.КЛЮЧ. 18 | 1 |
| 4584 19 | НАКИДН.РОЖКОВ.КЛЮЧ. 19 | 1 |
| 4584 20 | НАКИДН.РОЖКОВ.КЛЮЧ. 20 | 1 |
| 4584 21 | НАКИДН.РОЖКОВ.КЛЮЧ. 21 | 1 |
| 4584 22 | НАКИДН.РОЖКОВ.КЛЮЧ. 22 | 1 |
| 4584 23 | НАКИДН.РОЖКОВ.КЛЮЧ. 23 | 1 |
| 4584 24 | НАКИДН.РОЖКОВ.КЛЮЧ. 24 | 1 |
| 4584 25 | НАКИДН.РОЖКОВ.КЛЮЧ. 25 | 1 |
| 4584 26 | НАКИДН.РОЖКОВ.КЛЮЧ. 26 | 1 |
| 4584 27 | НАКИДН.РОЖКОВ.КЛЮЧ. 27 | 1 |
| 4584 28 | НАКИДН.РОЖКОВ.КЛЮЧ. 28 | е 5 |
| 4584 29 | НАКИДН.РОЖКОВ.КЛЮЧ. 29 | е 5 |
| 4584 30 | НАКИДН.РОЖКОВ.КЛЮЧ. 30 | 1 |
| 4584 32 | НАКИДН.РОЖКОВ.КЛЮЧ. 32 | 1 |
| 4584 34 | НАКИДН.РОЖКОВ.КЛЮЧ. 34 | 1 |
| 4584 36 | НАКИДН.РОЖКОВ.КЛЮЧ. 36 | 1 |

(размер мм)

Тех. характеристики

| Арт. №. | Длина мм | Зев мм |
|---------|----------|--------|
| 4584 6 | 100 | 3,9 |
| 4584 7 | 110 | 4,2 |
| 4584 8 | 120 | 4,4 |
| 4584 9 | 130 | 4,7 |
| 4584 10 | 140 | 5,0 |
| 4584 11 | 150 | 5,2 |
| 4584 12 | 160 | 5,5 |
| 4584 13 | 170 | 5,8 |
| 4584 14 | 180 | 6,1 |
| 4584 15 | 190 | 6,3 |
| 4584 16 | 200 | 6,6 |
| 4584 17 | 210 | 6,9 |
| 4584 18 | 220 | 7,1 |
| 4584 19 | 230 | 7,3 |
| 4584 20 | 240 | 7,5 |
| 4584 21 | 250 | 7,7 |
| 4584 22 | 260 | 7,9 |
| 4584 23 | 270 | 8,4 |
| 4584 24 | 280 | 8,3 |
| 4584 25 | 290 | 8,4 |
| 4584 26 | 300 | 8,9 |
| 4584 27 | 310 | 8,9 |
| 4584 28 | 320 | 9,0 |
| 4584 29 | 330 | 9,1 |
| 4584 30 | 340 | 9,5 |
| 4584 32 | 360 | 9,9 |
| 4584 34 | 380 | 10,3 |
| 4584 36 | 400 | 11,2 |

Набор накидных рожковых ключей **VARO**soft

арт. №. 4584V 012:

- в ложементе VAROsoft арт. № 9026 61

| Артикул №. | Наименование продукта | УЕ |
|------------|--------------------------------|----|
| 4584 008 | НАБОР НАКИДН.РОЖ.КЛ. 8ПР | 1 |
| 4584 012 | НАБОР НАКИДН.РОЖ.КЛ. 12ПРД. | 1 |
| 4584 015 | НАБОР НАКИДН.РОЖ.КЛ. 15ПРД. | 1 |
| 4584 023 | НАБОР НАКИДН.РОЖ.КЛ. 23ПРД. | 1 |
| 4584V 012 | НАБОР НАКИДН.РОЖ.КЛ.В ЛОЖ 12ПР | 1 |

Содержимое арт. № 4584 008:

- 1х размер 8/9/10/11/13/14/17/19

Содержимое арт. № 4584 012:

- 1х размер 10/11/12/13/14/17/19/22/24/27/30/32

Содержимое арт. № 4584 015:

- 1х размер 8/9/10/11/12/13/14/15/16/17/18/19/20/21/22

Содержимое арт. № 4584 023:

- 1х размер 6/7/8/9/10/11/12/13/14/15/16/17/18/19/20/21/22/24/27/30/32/34/36

Содержимое арт. № 4584V 012:

- 1х размер 8/10/11/12/13/14/15/16/17/18/19/21



4584V 012

Комбинированный ключ МИНИ

- накидная часть ключа изогнута под углом 15°
- хром - ванадиевая сталь, хромированная глянцевая поверхность



| Артикул №. | Наименование продукта | УЕ |
|------------|-----------------------|----|
| 4586 10 | КОМБ. КЛЮЧ МИНИ 10 | 1 |
| 4586 11 | КОМБ. КЛЮЧ МИНИ 11 | 1 |
| 4586 12 | КОМБ. КЛЮЧ МИНИ 12 | 1 |
| 4586 13 | КОМБ. КЛЮЧ МИНИ 13 | 1 |
| 4586 14 | КОМБ. КЛЮЧ МИНИ 14 | 1 |
| 4586 17 | КОМБ. КЛЮЧ МИНИ 17 | 1 |
| 4586 19 | КОМБ. КЛЮЧ МИНИ 19 | 1 |

(размер мм)

Тех. характеристики

| Арт. № | длина мм |
|---------|----------|
| 4586 10 | 95 |
| 4586 11 | 100 |
| 4586 12 | 104 |
| 4586 13 | 109 |
| 4586 14 | 114 |
| 4586 17 | 130 |
| 4586 19 | 140 |

Набор комбинированных ключей МИНИ

- 7 предметов в пластмассовом держателе

| Артикул №. | Наименование продукта | УЕ |
|------------|-----------------------------|----|
| 4586 7 | НАБОР КОМБ. КЛЮЧЕЙ МИНИ 7ПР | 1 |

Содержимое:

- комбинированные ключи, размер 10/11/12/13/14/17/19



Вильчатый гаечный ключ Gigant

- накидная часть ключа изогнута под углом 15°
- хром-ванадиевая сталь, хромированная поверхность
- модель длинной формы с высоким показателем крутящего момента
- изгиб 90° в области рукоятки предотвращает повреждение ладоней



| Артикул №. | Наименование продукта | УЕ |
|------------|--------------------------|----|
| 4589 8 | ВИЛЧ. ГАЕЧН.КЛ.GIGANT 8 | 1 |
| 4589 9 | ВИЛЧ. ГАЕЧН.КЛ.GIGANT 9 | 1 |
| 4589 10 | ВИЛЧ. ГАЕЧН.КЛ.GIGANT 10 | 1 |
| 4589 11 | ВИЛЧ. ГАЕЧН.КЛ.GIGANT 11 | 1 |
| 4589 12 | ВИЛЧ. ГАЕЧН.КЛ.GIGANT 12 | 1 |
| 4589 13 | ВИЛЧ. ГАЕЧН.КЛ.GIGANT 13 | 1 |
| 4589 14 | ВИЛЧ. ГАЕЧН.КЛ.GIGANT 14 | 1 |
| 4589 15 | ВИЛЧ. ГАЕЧН.КЛ.GIGANT 15 | 1 |

| Артикул №. | Наименование продукта | УЕ |
|------------|--------------------------|-----|
| 4589 16 | ВИЛЧ. ГАЕЧН.КЛ.GIGANT 16 | 1 z |
| 4589 17 | ВИЛЧ. ГАЕЧН.КЛ.GIGANT 17 | 1 |
| 4589 19 | ВИЛЧ. ГАЕЧН.КЛ.GIGANT 19 | 1 |
| 4589 20 | ВИЛЧ. ГАЕЧН.КЛ.GIGANT 20 | 1 |
| 4589 21 | ВИЛЧ. ГАЕЧН.КЛ.GIGANT 21 | 1 |
| 4589 22 | ВИЛЧ. ГАЕЧН.КЛ.GIGANT 22 | 1 |
| 4589 23 | ВИЛЧ. ГАЕЧН.КЛ.GIGANT 23 | 1 |
| 4589 24 | ВИЛЧ. ГАЕЧН.КЛ.GIGANT 24 | 1 |

(размер мм)

Набор вильчатых гаечных ключей Gigant VAROsoft

- 8 предметов
- в пластмассовом кофре арт. № 4415 12 25 1, в ложементе VA-ROsoftарт. № 90026 73

| Артикул №. | Наименование продукта | УЕ |
|------------|--------------------------------|----|
| 4589 90 | НАБОР В.ГАЕЧН.КЛ.GIGANT SW8-22 | 1 |

Содерж. Арт.№ 4589 90:

| Арт.№ | Наименование продукта | Кол-во |
|--------------|--------------------------|--------|
| 4415 12 25 1 | ЧЕМОДАН ПУСТОЙ P.A+ | 1 |
| 4589 8 | ВИЛЧ. ГАЕЧН.КЛ.GIGANT 8 | 1 |
| 4589 10 | ВИЛЧ. ГАЕЧН.КЛ.GIGANT 10 | 1 |
| 4589 13 | ВИЛЧ. ГАЕЧН.КЛ.GIGANT 13 | 1 |
| 4589 14 | ВИЛЧ. ГАЕЧН.КЛ.GIGANT 14 | 1 |
| 4589 16 | ВИЛЧ. ГАЕЧН.КЛ.GIGANT 16 | 1 |
| 4589 17 | ВИЛЧ. ГАЕЧН.КЛ.GIGANT 17 | 1 |
| 4589 19 | ВИЛЧ. ГАЕЧН.КЛ.GIGANT 19 | 1 |
| 4589 22 | ВИЛЧ. ГАЕЧН.КЛ.GIGANT 22 | 1 |



Гаечный ключ рожковый-накидной 7 XL

- очень длинный
- накидная рабочая часть изогнута на 15°



| Артикул №. | Наименование продукта | УЕ |
|------------|-----------------------------|------|
| 4617 8 | КЛ.РОЖК.НАКИДНОЙ ДЛИННЫЙ 8 | 1 z |
| 4617 10 | КЛ.РОЖК.НАКИДНОЙ ДЛИННЫЙ 10 | 1 |
| 4617 11 | КЛ.РОЖК.НАКИДНОЙ ДЛИННЫЙ 11 | 1 z |
| 4617 12 | КЛ.РОЖК.НАКИДНОЙ ДЛИННЫЙ 12 | e 10 |
| 4617 13 | КЛ.РОЖК.НАКИДНОЙ ДЛИННЫЙ 13 | 1 z |
| 4617 14 | КЛ.РОЖК.НАКИДНОЙ ДЛИННЫЙ 14 | 1 z |
| 4617 15 | КЛ.РОЖК.НАКИДНОЙ ДЛИННЫЙ 15 | 1 |
| 4617 16 | КЛ.РОЖК.НАКИДНОЙ ДЛИННЫЙ 16 | 1 z |
| 4617 17 | КЛ.РОЖК.НАКИДНОЙ ДЛИННЫЙ 17 | 1 z |
| 4617 18 | КЛ.РОЖК.НАКИДНОЙ ДЛИННЫЙ 18 | e 10 |
| 4617 19 | КЛ.РОЖК.НАКИДНОЙ ДЛИННЫЙ 19 | 1 z |
| 4617 21 | КЛ.РОЖК.НАКИДНОЙ ДЛИННЫЙ 21 | 1 z |
| 4617 22 | КЛ.РОЖК.НАКИДНОЙ ДЛИННЫЙ 22 | 1 z |
| 4617 24 | КЛ.РОЖК.НАКИДНОЙ ДЛИННЫЙ 24 | 1 z |
| 4617 27 | КЛ.РОЖК.НАКИДНОЙ ДЛИННЫЙ 27 | 1 z |
| 4617 30 | КЛ.РОЖК.НАКИДНОЙ ДЛИННЫЙ 30 | 1 |
| 4617 32 | КЛ.РОЖК.НАКИДНОЙ ДЛИННЫЙ 32 | 1 |
| 4617 36 | КЛ.РОЖК.НАКИДНОЙ ДЛИННЫЙ 36 | 1 |
| 4617 41 | КЛ.РОЖК.НАКИДНОЙ ДЛИННЫЙ 41 | 1 |
| 4617 46 | КЛ.РОЖК.НАКИДНОЙ ДЛИННЫЙ 46 | 1 |

(размер мм)

Тех. характеристики

| Арт. № | Длина мм |
|---------|----------|
| 4617 8 | 170 |
| 4617 10 | 190 |
| 4617 11 | 200 |
| 4617 12 | 210 |
| 4617 13 | 225 |
| 4617 14 | 235 |
| 4617 15 | 250 |
| 4617 16 | 265 |
| 4617 17 | 280 |
| 4617 18 | 295 |
| 4617 19 | 310 |
| 4617 21 | 340 |
| 4617 22 | 350 |
| 4617 24 | 400 |
| 4617 27 | 450 |
| 4617 30 | 480 |
| 4617 32 | 500 |
| 4617 36 | 550 |
| 4617 41 | 600 |
| 4617 46 | 640 |

Набор гаечн. ключей рожковых-накидных 7 XL

- 12 предметов



| Артикул №. | Наименование продукта | УЕ |
|------------|--------------------------------|----|
| 4618 12 | НАБОР КОМБИН КЛЮЧ РОЖК ДЛ 7 XL | 1 |

Набор состоит 1х:

- размер 10/11/12/13/14/17/19/22/24/27/30/32

Ключ рожковый-накидной 1В

- короткий
- накидная рабочая часть изогнута



| Артикул №. | Наименование продукта | УЕ |
|------------|-----------------------------|-----|
| 4613 6 | КЛ.РОЖК.НАКИДНОЙ КОРОТ.. 6 | 1 |
| 4613 7 | КЛ.РОЖК.НАКИДНОЙ КОРОТ.. 7 | 1 z |
| 4613 8 | КЛ.РОЖК.НАКИДНОЙ КОРОТ.. 8 | 1 z |
| 4613 9 | КЛ.РОЖК.НАКИДНОЙ КОРОТ.. 9 | 1 z |
| 4613 10 | КЛ.РОЖК.НАКИДНОЙ КОРОТ.. 10 | 1 z |
| 4613 11 | КЛ.РОЖК.НАКИДНОЙ КОРОТ.. 11 | 1 |
| 4613 12 | КЛ.РОЖК.НАКИДНОЙ КОРОТ.. 12 | 1 z |
| 4613 13 | КЛ.РОЖК.НАКИДНОЙ КОРОТ.. 13 | 1 z |
| 4613 14 | КЛ.РОЖК.НАКИДНОЙ КОРОТ.. 14 | 1 z |
| 4613 15 | КЛ.РОЖК.НАКИДНОЙ КОРОТ.. 15 | 1 |
| 4613 16 | КЛ.РОЖК.НАКИДНОЙ КОРОТ.. 16 | 1 |
| 4613 17 | КЛ.РОЖК.НАКИДНОЙ КОРОТ.. 17 | 1 z |
| 4613 18 | КЛ.РОЖК.НАКИДНОЙ КОРОТ.. 18 | 1 |
| 4613 19 | КЛ.РОЖК.НАКИДНОЙ КОРОТ.. 19 | 1 z |
| 4613 20 | КЛ.РОЖК.НАКИДНОЙ КОРОТ.. 20 | 1 |
| 4613 21 | КЛ.РОЖК.НАКИДНОЙ КОРОТ.. 21 | 1 |
| 4613 22 | КЛ.РОЖК.НАКИДНОЙ КОРОТ.. 22 | 1 |
| 4613 24 | КЛ.РОЖК.НАКИДНОЙ КОРОТ.. 24 | 1 z |
| 4613 27 | КЛ.РОЖК.НАКИДНОЙ КОРОТ.. 27 | 1 z |
| 4613 30 | КЛ.РОЖК.НАКИДНОЙ КОРОТ.. 30 | 1 |
| 4613 32 | КЛ.РОЖК.НАКИДНОЙ КОРОТ.. 32 | 1 |
| 4613 36 | КЛ.РОЖК.НАКИДНОЙ КОРОТ.. 36 | 1 |
| 4613 41 | КЛ.РОЖК.НАКИДНОЙ КОРОТ.. 41 | 1 |
| 4613 46 | КЛ.РОЖК.НАКИДНОЙ КОРОТ.. 46 | 1 |
| 4613 50 | КЛ.РОЖК.НАКИДНОЙ КОРОТ.. 50 | 1 |
| 4613 55 | КЛ.РОЖК.НАКИДНОЙ КОРОТ.. 55 | 1 |
| 4613 60 | КЛ.РОЖК.НАКИДНОЙ КОРОТ.. 60 | 1 |

(размер мм)

| Тех. харантеристики | |
|---------------------|----------|
| Арт. № | Длина мм |
| 4613 6 | 100 |
| 4613 7 | 112 |
| 4613 8 | 125 |
| 4613 9 | 138 |
| 4613 10 | 148 |
| 4613 11 | 158 |
| 4613 12 | 168 |
| 4613 13 | 185 |
| 4613 14 | 198 |
| 4613 15 | 210 |
| 4613 16 | 220 |
| 4613 17 | 232 |
| 4613 18 | 245 |
| 4613 19 | 258 |
| 4613 20 | 270 |
| 4613 21 | 280 |
| 4613 22 | 292 |
| 4613 24 | 318 |
| 4613 27 | 352 |
| 4613 30 | 390 |
| 4613 32 | 412 |
| 4613 36 | 460 |
| 4613 41 | 520 |
| 4613 46 | 550 |
| 4613 50 | 580 |
| 4613 55 | 620 |
| 4613 60 | 660 |

Набор гаечных ключей рожковых-накидных 1В



| Артикул №. | Наименование продукта | УЕ |
|------------|--------------------------------|----|
| 4614 11 | Н-Р РОЖК.НАК.КОР 1В 011 8-22 | 1 |
| 4614 17 | Н-Р РОЖК.НАК.КЛ.КОР1В 017 6-22 | 1 |

Набор арт. № 4614 11 состоит 1х:

- размер 8/9/10/11/12/13/14/15/17/19/22

Набор арт. №. 4614 17 состоит 1х:

- размер 6/7/8/9/10/11/12/13/14/15/16/17/18/19/20/21/22

Ключ рожковый - накидной Maxline

- высококачественная 50CR V4 сталь
- удвоенный крутящий момент в соответствии с DIN 899
- слегка обтекаемая форма, износостойкий



| Артикул №. | Наименование продукта | УЕ |
|------------|--------------------------|-----|
| 4585 10 | КОМБ.РОЖ/НАК. MAXLINE 10 | 1 |
| 4585 11 | КОМБ.РОЖ/НАК. MAXLINE 11 | 1 z |
| 4585 12 | КОМБ.РОЖ/НАК. MAXLINE 12 | 1 |
| 4585 13 | КОМБ.РОЖ/НАК. MAXLINE 13 | 1 z |
| 4585 14 | КОМБ.РОЖ/НАК. MAXLINE 14 | 1 z |
| 4585 15 | КОМБ.РОЖ/НАК. MAXLINE 15 | 1 z |
| 4585 16 | КОМБ.РОЖ/НАК. MAXLINE 16 | 1 z |
| 4585 17 | КОМБ.РОЖ/НАК. MAXLINE 17 | 1 z |
| 4585 18 | КОМБ.РОЖ/НАК. MAXLINE 18 | 1 |
| 4585 19 | КОМБ.РОЖ/НАК. MAXLINE 19 | 1 z |
| 4585 20 | КОМБ.РОЖ/НАК. MAXLINE 20 | 1 |
| 4585 21 | КОМБ.РОЖ/НАК. MAXLINE 21 | 1 ü |
| 4585 22 | КОМБ.РОЖ/НАК. MAXLINE 22 | 1 ü |
| 4585 24 | КОМБ.РОЖ/НАК. MAXLINE 24 | 1 ü |
| 4585 27 | КОМБ.РОЖ/НАК. MAXLINE 27 | 1 ü |
| 4585 30 | КОМБ.РОЖ/НАК. MAXLINE 30 | 1 |
| 4585 32 | КОМБ.РОЖ/НАК. MAXLINE 32 | 1 ü |
| 4585 34 | КОМБ.РОЖ/НАК. MAXLINE 34 | 1 r |
| 4585 36 | КОМБ.РОЖ/НАК. MAXLINE 36 | 1 r |
| 4585 41 | КОМБ.РОЖ/НАК. MAXLINE 41 | 1 |

(размер мм)

Тех. характеристики

| Арт. № | Длина мм | Вес мм |
|---------|----------|--------|
| 4585 10 | 148 | 50 |
| 4585 11 | 160 | 65 |
| 4585 12 | 172 | 80 |
| 4585 13 | 184 | 95 |
| 4585 14 | 196 | 110 |
| 4585 15 | 208 | 130 |
| 4585 16 | 220 | 150 |
| 4585 17 | 232 | 175 |
| 4585 18 | 244 | 200 |
| 4585 19 | 256 | 230 |
| 4585 20 | 268 | 260 |
| 4585 21 | 280 | 295 |
| 4585 22 | 292 | 330 |
| 4585 24 | 315 | 415 |
| 4585 27 | 350 | 575 |
| 4585 30 | 386 | 770 |
| 4585 32 | 410 | 925 |
| 4585 34 | 434 | 1100 |
| 4585 36 | 458 | 1300 |
| 4585 41 | 518 | 1930 |

Набор рожковых-накидных ключей Maxline



| Артикул №. | Наименование продукта | УЕ |
|------------|---------------------------------|----|
| 4585 009 | Н-Р КОМБ.РОЖ/НАК. MAXLINE 9ПР. | 1 |
| 4585 011 | Н-Р КОМБ.РОЖ/НАК. MAXLINE 11ПР. | 1 |

Содержимое набора 1х арт. № 4585 009:

- размер 10 / 13 / 16 / 17 / 18 / 19 / 21 / 22 / 24

Содержимое набора 1х арт. № 4585 011:

- размер 10 / 13 / 16 / 17 / 18 / 19 / 21 / 22 / 24 / 27 / 30

Двойной накидной ключ STARTER

- хром – ванадиевая сталь, с хромовым покрытием
- полированная поверхность накидного кольца



| Артикул №. | Наименование продукта | УЕ |
|------------|-------------------------------|------|
| 4620 11 13 | STARTER ДВ НАКИДН. КЛЮЧ 11X13 | 1 |
| 4620 13 15 | STARTER ДВ НАКИДН. КЛЮЧ 13X15 | 1 |
| 4620 13 17 | STARTER ДВ НАКИДН. КЛЮЧ 13X17 | е 10 |
| 4620 14 17 | STARTER ДВ НАКИДН. КЛЮЧ 14X17 | 1 |
| 4620 15 17 | STARTER ДВ НАКИДН. КЛЮЧ 15X17 | 1 |
| 4620 16 18 | STARTER ДВ НАКИДН. КЛЮЧ 16X18 | 1 |
| 4620 19 22 | STARTER ДВ НАКИДН. КЛЮЧ 19X22 | 1 |

(размер мм)

Тех. характеристики

| арт № | Длина мм |
|------------|----------|
| 4620 11 13 | 150 |
| 4620 13 15 | 185 |
| 4620 13 17 | 185 |
| 4620 14 17 | 185 |
| 4620 15 17 | 185 |
| 4620 16 18 | 185 |
| 4620 19 22 | 230 |

Ключ открытый двойной накидной

- накидная рабочая часть изогнута на 15°
- DIN 3118
- хром – ванадиевая сталь
- с хромовым покрытием
- поверхность колец полирована



| Артикул №. | Наименование продукта | УЕ |
|------------|-----------------------------|-----|
| 4625 8 10 | КЛ. ОТКР. ДВ.НАКИДНОЙ 8X10 | 1 z |
| 4625 9 11 | КЛ. ОТКР. ДВ.НАКИДНОЙ 9X11 | 1 z |
| 4625 10 11 | КЛ. ОТКР. ДВ.НАКИДНОЙ 10X11 | 1 z |
| 4625 11 13 | КЛ. ОТКР. ДВ.НАКИДНОЙ 11X13 | 1 z |
| 4625 12 14 | КЛ. ОТКР. ДВ.НАКИДНОЙ 12X14 | 1 z |
| 4625 13 15 | КЛ. ОТКР. ДВ.НАКИДНОЙ 13X15 | 1 z |
| 4625 14 17 | КЛ. ОТКР. ДВ.НАКИДНОЙ 14X17 | 1 ü |
| 4625 17 19 | КЛ. ОТКР. ДВ.НАКИДНОЙ 17X19 | 1 ü |
| 4625 19 22 | КЛ. ОТКР. ДВ.НАКИДНОЙ 19X22 | 1 |
| 4625 22 24 | КЛ. ОТКР. ДВ.НАКИДНОЙ 22X24 | 1 ü |
| 4625 24 27 | КЛ. ОТКР. ДВ.НАКИДНОЙ 24X27 | 1 ü |
| 4625 30 32 | КЛ. ОТКР. ДВ.НАКИДНОЙ 30X32 | 1 ü |

(размер мм)

Тех. характеристики

| Размер мм | Длина мм | Профиль | Отверстие |
|-----------|----------|-----------|-----------|
| 8 x 10 | 140 | 6 граней | 30° |
| 9 x 11 | 145 | 6 граней | 30° |
| 10 x 11 | 150 | 6 граней | 30° |
| 11 x 13 | 160 | 6 граней | 30° |
| 12 x 14 | 170 | 6 граней | 30° |
| 13 x 15 | 180 | 12 граней | 30° |
| 14 x 17 | 195 | 12 граней | 15° |
| 17 x 19 | 210 | 12 граней | 15° |
| 19 x 22 | 220 | 12 граней | 15° |
| 22 x 24 | 250 | 12 граней | 15° |
| 24 x 27 | 270 | 12 граней | 15° |
| 30 x 32 | 300 | 12 граней | 15° |

Набор открытых двойных накидных поворотных ключей

- 5 предметов
 - для трудно доступных болтовых соединений в стеснённых условиях работы
 - эргономичная форма, отполированы до блеска
 - 6-ти гранные
- Области применения:**
- тормозная система, система кондиционирования воздуха, топливная система, нагнетательная система

| Артикул №. | Наименование продукта | УЕ |
|------------|--------------------------------|----|
| 4629 90 | НАБОР ОТКР ПОВ НАКИД КЛЮЧ 8-12 | 1 |

Содержимое:

- 1х арт. № 4629 8 1 открытый двойной накидной поворотный ключ размер 8
- 1х арт. № 4629 9 1 открытый двойной накидной поворотный ключ размер 9
- 1х арт. № 4629 10 1 открытый двойной накидной поворотный ключ размер 10
- 1х арт. № 4629 11 1 открытый двойной накидной поворотный ключ размер 11
- 1х арт. № 4629 12 1 открытый двойной накидной поворотный ключ размер 12



Набор бит и двусторонних ключей с трещетками 4 в 1

- двусторонние ключи с трещетками “4 в 1” с 4 размерами на ключ
- Змя ключами можно выполнить все необходимые работы в пределах 8 - 19 мм
- 72 зуба обеспечат удобство работы в трудно доступных местах
- трещеточная отвертка с ручкой Revolver 1/4” с фиксатором, 72 зуба
- магнитный наконечник для бит
- 2х компонентная ручка под бти гранные биты
- адаптер для бит 1/4” для вкладывания в 10 мм ключ
- адаптер 1/4” бти гранный auf 1/4” 4х гранный работы с 1/4” головками



| Артикул №. | Наименование продукта | УЕ |
|------------|-------------------------------|----|
| 4624 33 | НАБОР КЛЮЧ 4В1/НАБОР БИТ 32ПР | 1 |

Содержимое:

- арт. № 4624 8 11 двусторонний ключ с трещетками 4 in 1 размер 8/9/10/11
- арт. № 4624 12 15 двусторонний ключ с трещетками 4 in 1 размер 12/13/14/15
- арт. № 4624 16 19 двусторонний ключ с трещетками 4 in 1 размер 16/17/18/19
- арт. № 4345 4 трещеточная отвертка с ручкой Revolver 1/4”
- арт. № 4361 14 6 10 адаптер для бит 1/4”-10 мм бти гр под закрытый гаечный ключ
- арт. № 4361 14 64 адаптер 1/4” бти гр и 1/4” 4х гр
- артикульная группа 4300 бит Standard шлиц LS 1/4” LS 4,5/5,5/7
- артикульная группа 4301 бит Standard крестообразный шлиц PH 1/4” PH 1/2/3
- артикульная группа 4302 бит Standard крестообразный шлиц PZ 1/4” PZ 1/2/3
- артикульная группа 4303 бит Standard Torx 1/4” TX 10/15/20/25/27/30/40
- артикульная группа 4305 бит Standard внутр бти гр Hex Plus, 1/4” 4/5/6
- артикульная группа 4308 бит Standard Torx 1/4” с отверстием в головке TX 10/15/20/25/27/30/40

Ключ двусторонний с трещетками 4 в 1

- с рычагом переключения
- 72 зуба
- 4 размер под каждый ключ:
 - арт. № 4624 8 11: размер 8/9/10/11
 - арт. № 4624 12 15: размер 12/13/14/15
 - арт. № 4624 16 19: размер 16/17/18/19

| Артикул №. | Наименование продукта | УЕ |
|------------|-------------------------------|----|
| 4624 8 11 | КЛЮЧ ДВУСТ С ТРЕЩ 8,9,10,11 | 1 |
| 4624 12 15 | КЛЮЧ ДВУСТ С ТРЕЩ 12,13,14,15 | 1 |
| 4624 16 19 | КЛЮЧ ДВУСТ С ТРЕЩ 16,17,18,19 | 1 |



Multi набор вставок Torx/6ти гранных

- 20 предметов в пластиковом чемодане
- трещеточный ключ 12ти гранный с 14 мм и 19 мм приводом и возможностью дополнительной установки вставки нужного размера
- за счет возможности дополнительной установки вставки нужного размера в ключ - всего один инструмент обеспечивает 18 размеров
- незначительная высота - около 15 мм (высота стандартной трещетки с 37мм головкой)
- 72 зуба

| Артикул №. | Наименование продукта | УЕ |
|------------|----------------------------|----|
| 4630 91 | MULTI НАБОР ВСТАВОК ТХ/6ГР | 1 |

Содержимое:

- двусторонний трещеточный ключ 12ти гр с приводом на 14 и 19 мм
- вставки 6ти гр
8/9/10/11/12/13/15/16/17
- вставки Torx наражные
E8/E 9/E10/E11/E12/E14/E16/E18/E20/E22



Ключ двойной накидной с трещоткой

- 72 зубца
- рабочая накидная часть (с двух сторон) - 12-гранный профиль

| Артикул №. | Наименование продукта | УЕ |
|------------|------------------------------|----|
| 4587 8 9 | КЛ. ДВ.НАКИД С ТРЕЩОТ.8X 9 | 1 |
| 4587 10 11 | КЛ. ДВ.НАКИД С ТРЕЩОТ.10X11 | 1 |
| 4587 12 13 | КЛ. ДВ.НАКИД С ТРЕЩОТ.12X13 | 1 |
| 4587 14 15 | КЛ. ДВ.НАКИД С ТРЕЩОТ.14X15 | 1 |
| 4587 16 18 | КЛ. ДВ.НАКИД С ТРЕЩОТ.16X18 | 1 |
| 4587 17 19 | КЛ. ДВ.НАКИД С ТРЕЩОТ.17X19 | 1 |
| 4587 90 | НАБОР ДВ. НАК.КЛ С ТРЕЩ.6ПР. | 1 |

Содержимое арт. № 4587 90:

размер 8 x 9/10 x 11/12 x 13/14 x 15/16 x 18/17 x 19



Ключ двойной накидной с трещоткой TORX

- 72 зубца
- ТХ с двух сторон

| Артикул №. | Наименование продукта | УЕ |
|------------|---------------------------------|----|
| 4609 6 8 | ТХ-КЛ. ДВ.НАКИД С ТРЕЩ. E6XE 8 | 1 |
| 4609 10 12 | ТХ-КЛ. ДВ.НАКИД С ТРЕЩ. E10XE12 | 1 |
| 4609 90 | ТХ-НАБОР ДВ. НАК. С ТРЕЩ. 4ПР. | 1 |

Набор арт. № 4609 90 состоит:

- двойной накидной ключ с трещоткой TorxE 6 x E 8/E 10 x E 12/E 14 x E 18/E 20 x E 24



Ключ рожковый с трещоткой “Professional”

- 72 зубца
- 12 –ти гранный
- прямой



| Артикул №. | Наименование продукта | УЕ |
|------------|--------------------------|----|
| 4628 6 | КОМБ.КЛ.НАК/РОЖ.ТРЕЩ. 6 | 1 |
| 4628 7 | КОМБ.КЛ.НАК/РОЖ.ТРЕЩ. 7 | 1 |
| 4628 8 | КОМБ.КЛ.НАК/РОЖ.ТРЕЩ. 8 | 1 |
| 4628 9 | КОМБ.КЛ.НАК/РОЖ.ТРЕЩ. 9 | 1 |
| 4628 10 | КОМБ.КЛ.НАК/РОЖ.ТРЕЩ. 10 | 1 |
| 4628 11 | КОМБ.КЛ.НАК/РОЖ.ТРЕЩ. 11 | 1 |
| 4628 12 | КОМБ.КЛ.НАК/РОЖ.ТРЕЩ. 12 | 1 |
| 4628 13 | КОМБ.КЛ.НАК/РОЖ.ТРЕЩ. 13 | 1 |
| 4628 14 | КОМБ.КЛ.НАК/РОЖ.ТРЕЩ. 14 | 1 |
| 4628 15 | КОМБ.КЛ.НАК/РОЖ.ТРЕЩ. 15 | 1 |
| 4628 16 | КОМБ.КЛ.НАК/РОЖ.ТРЕЩ. 16 | 1 |
| 4628 17 | КОМБ.КЛ.НАК/РОЖ.ТРЕЩ. 17 | 1 |
| 4628 18 | КОМБ.КЛ.НАК/РОЖ.ТРЕЩ. 18 | 1 |
| 4628 19 | КОМБ.КЛ.НАК/РОЖ.ТРЕЩ. 19 | 1 |
| 4628 22 | КОМБ.КЛ.НАК/РОЖ.ТРЕЩ. 22 | 1 |
| 4628 24 | КОМБ.КЛ.НАК/РОЖ.ТРЕЩ. 24 | 1 |
| 4628 27 | КОМБ.КЛ.НАК/РОЖ.ТРЕЩ. 27 | 1 |
| 4628 30 | КОМБ.КЛ.НАК/РОЖ.ТРЕЩ. 30 | 1 |
| 4628 32 | КОМБ.КЛ.НАК/РОЖ.ТРЕЩ. 32 | 1 |
| 4628 34 | КОМБ.КЛ.НАК/РОЖ.ТРЕЩ. 34 | 1 |

(размер мм)

Тех. харантеристини

| Арт № | Длина мм |
|---------|----------|
| 4628 6 | 130 |
| 4628 7 | 140 |
| 4628 8 | 140 |
| 4628 9 | 149 |
| 4628 10 | 159 |
| 4628 11 | 165 |
| 4628 12 | 171 |
| 4628 13 | 178 |
| 4628 14 | 190 |
| 4628 15 | 199 |
| 4628 16 | 208 |
| 4628 17 | 225 |
| 4628 18 | 236 |
| 4628 19 | 248 |
| 4628 22 | 291 |
| 4628 24 | 323 |
| 4628 27 | 331 |
| 4628 30 | 389 |
| 4628 32 | 415 |
| 4628 34 | 457 |

Набор ключей рожковых с трещоткой “Professional” VAROsoft

арт. № 4628V 90 и 4628V 91:

- в ложементе VAROsoft арт. № 9026 61

арт. № 4628V 94:

- в ложементе VAROsoft арт. № 9026 716



4628 90



4628V 90



4628V 91



4628V 94

| Артикул №. | Наименование продукта | УЕ |
|------------|---------------------------------|----|
| 4628 90 | Н-Р КОМБ.КЛ.НАК/РОЖ.ТРЕЩ. 6ПР. | 1 |
| 4628V 90 | Н-Р КМБ.КЛ.Н/РОЖ.ТРЕЩ. 6ПР.ЛЖ | 1 |
| 4628V 91 | Н-Р КМБ.КЛ.НН/РЖ.ТРЕЩ. 12ПР.ЛЖМ | 1 |
| 4628V 94 | Н-Р КМБ.КЛ.НН/РЖ.ТРЕЩ. 3ПР.ЛЖМ | 1 |

арт. № 4628V 90 и 4628V 91:

- по 1х артикульная группа 4628 размер 8/10/12/13/17/19

Содержимое арт. № 4628V 91:

- по 1х артикульная группа 4628 размер 8/9/10/11/12/13/14/15/16/17/18/19

Содержимое арт. № 4628V 94:

- по 1х артикульная группа 4628 размер 22/24/27

Ключ рожковый накидной с трещоткой и фиксатором

- кольцо под углом 15° с фиксатором
- фиксатор предупреждает соскальзывание ключа вниз
- высокий вращающий момент в соответствии с DIN 899
- 72 зубца
- рычажное переключение особенно удобно при работе с резьбовыми втулками или длинными болтами (ключ не надо снимать)
- расположение головки под углом 15° обеспечивает свободное вращение комбинированного накидного рожкового ключа с трещоткой
- низкое расположение фиксатора даже при переключении



| Артикул №. | Наименование продукта | УЕ |
|------------|-----------------------------|----|
| 4627 6 | КОМБ.КЛ.НАК/РОЖ.ТРЕЩ.15' 6 | 1 |
| 4627 7 | КОМБ.КЛ.НАК/РОЖ.ТРЕЩ.15' 7 | 1 |
| 4627 8 | КОМБ.КЛ. НАК/РОЖ ТР.15'Ф 8 | 1 |
| 4627 9 | КОМБ.КЛ. НАК/РОЖ ТР.15'Ф 9 | 1 |
| 4627 10 | КОМБ.КЛ. НАК/РОЖ ТР.15'Ф 10 | 1 |
| 4627 11 | КОМБ.КЛ. НАК/РОЖ ТР.15'Ф 11 | 1 |
| 4627 12 | КОМБ.КЛ. НАК/РОЖ ТР.15'Ф 12 | 1 |
| 4627 13 | КОМБ.КЛ. НАК/РОЖ ТР.15'Ф 13 | 1 |
| 4627 14 | КОМБ.КЛ. НАК/РОЖ ТР.15'Ф 14 | 1 |
| 4627 15 | КОМБ.КЛ. НАК/РОЖ ТР.15'Ф 15 | 1 |
| 4627 16 | КОМБ.КЛ. НАК/РОЖ ТР.15'Ф 16 | 1 |
| 4627 17 | КОМБ.КЛ. НАК/РОЖ ТР.15'Ф 17 | 1 |
| 4627 18 | КОМБ.КЛ. НАК/РОЖ ТР.15'Ф 18 | 1 |
| 4627 19 | КОМБ.КЛ. НАК/РОЖ ТР.15'Ф 19 | 1 |
| 4627 22 | КОМБ.КЛ.НАК/РОЖ.ТРЕЩ.15' 22 | 1 |
| 4627 24 | КОМБ.КЛ.НАК/РОЖ.ТРЕЩ.15' 24 | 1 |
| 4627 27 | КОМБ.КЛ.НАК/РОЖ.ТРЕЩ.15' 27 | 1 |
| 4627 30 | КОМБ.КЛ.НАК/РОЖ.ТРЕЩ.15' 30 | 1 |
| 4627 32 | КОМБ.КЛ.НАК/РОЖ.ТРЕЩ.15' 32 | 1 |

Тех. характеристики

| Арт № | Длина мм |
|----------|----------|
| 4627 6* | 130 |
| 4627 7* | 140 |
| 4627 8 | 140 |
| 4627 9 | 149 |
| 4627 10 | 159 |
| 4627 11 | 165 |
| 4627 12 | 171 |
| 4627 13 | 178 |
| 4627 14 | 190 |
| 4627 15 | 199 |
| 4627 16 | 208 |
| 4627 17 | 225 |
| 4627 18 | 236 |
| 4627 19 | 248 |
| 4627 22* | 291 |
| 4627 24* | 323 |
| 4627 27* | 360 |
| 4627 30* | 402 |
| 4627 32* | 425 |

Набор рожковых ключей с трещоткой и фиксатором **VARO**soft

арт. № 4627V 50 и 4627V 012:

- в ложементе VAROsoft арт. № . 9026 61

| Артикул №. | Наименование продукта | УЕ |
|------------|-------------------------------|----|
| 4627 50 | Н-Р КЛ.НАК/РОЖ.ТР.Ф 5ПР . | 1 |
| 4627V 50 | Н-Р КЛ.НАК/РОЖ.ТР.Ф 5ПР В ЛЖ. | 1 |
| 4627V 012 | Н-Р КЛ.НАК/РОЖ.ТР.Ф12ПР В ЛЖ. | 1 |

Содерж. Арт.№ 4627 50 und 4627V 50:

| Арт.№ | Наименование продукта | Кол-во |
|---------|-----------------------------|--------|
| 4627 8 | КОМБ.КЛ. НАК/РОЖ ТР.15'Ф 8 | 1 |
| 4627 10 | КОМБ.КЛ. НАК/РОЖ ТР.15'Ф 10 | 1 |
| 4627 13 | КОМБ.КЛ. НАК/РОЖ ТР.15'Ф 13 | 1 |
| 4627 17 | КОМБ.КЛ. НАК/РОЖ ТР.15'Ф 17 | 1 |
| 4627 19 | КОМБ.КЛ. НАК/РОЖ ТР.15'Ф 19 | 1 |

Содерж. Арт.№ 4627V 012:

| Арт.№ | Наименование продукта | Кол-во |
|---------|-----------------------------|--------|
| 4627 8 | КОМБ.КЛ. НАК/РОЖ ТР.15'Ф 8 | 1 |
| 4627 9 | КОМБ.КЛ. НАК/РОЖ ТР.15'Ф 9 | 1 |
| 4627 10 | КОМБ.КЛ. НАК/РОЖ ТР.15'Ф 10 | 1 |
| 4627 11 | КОМБ.КЛ. НАК/РОЖ ТР.15'Ф 11 | 1 |
| 4627 12 | КОМБ.КЛ. НАК/РОЖ ТР.15'Ф 12 | 1 |
| 4627 13 | КОМБ.КЛ. НАК/РОЖ ТР.15'Ф 13 | 1 |
| 4627 14 | КОМБ.КЛ. НАК/РОЖ ТР.15'Ф 14 | 1 |
| 4627 15 | КОМБ.КЛ. НАК/РОЖ ТР.15'Ф 15 | 1 |
| 4627 16 | КОМБ.КЛ. НАК/РОЖ ТР.15'Ф 16 | 1 |
| 4627 17 | КОМБ.КЛ. НАК/РОЖ ТР.15'Ф 17 | 1 |
| 4627 18 | КОМБ.КЛ. НАК/РОЖ ТР.15'Ф 18 | 1 |
| 4627 19 | КОМБ.КЛ. НАК/РОЖ ТР.15'Ф 19 | 1 |

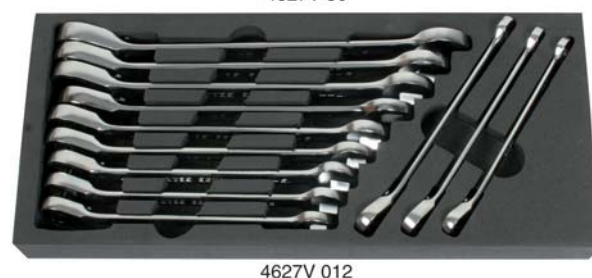

Ключ комбинированный шарнирный рожковый

- поворот головки на 180°
- 72 зубца
- 12 –гранная головка
- подходит для труднодоступных мест



| Артикул №. | Наименование продукта | УЕ |
|------------|------------------------------|----|
| 4629 8 | КОМБ. ШАРН/РОЖК. ТРЕЩ.КЛ. 8 | 1 |
| 4629 9 | КОМБ. ШАРН/РОЖК. ТРЕЩ.КЛ. 9 | 1 |
| 4629 10 | КОМБ. ШАРН/РОЖК. ТРЕЩ.КЛ. 10 | 1 |
| 4629 11 | КОМБ. ШАРН/РОЖК. ТРЕЩ.КЛ. 11 | 1 |
| 4629 12 | КОМБ. ШАРН/РОЖК. ТРЕЩ.КЛ. 12 | 1 |
| 4629 13 | КОМБ. ШАРН/РОЖК. ТРЕЩ.КЛ. 13 | 1 |
| 4629 14 | КОМБ. ШАРН/РОЖК. ТРЕЩ.КЛ. 14 | 1 |
| 4629 15 | КОМБ. ШАРН/РОЖК. ТРЕЩ.КЛ. 15 | 1 |
| 4629 16 | КОМБ. ШАРН/РОЖК. ТРЕЩ.КЛ. 16 | 1 |
| 4629 17 | КОМБ. ШАРН/РОЖК. ТРЕЩ.КЛ. 17 | 1 |
| 4629 18 | КОМБ. ШАРН/РОЖК. ТРЕЩ.КЛ. 18 | 1 |
| 4629 19 | КОМБ. ШАРН/РОЖК. ТРЕЩ.КЛ. 19 | 1 |

(размер мм)

| Тех. характеристики | | |
|---------------------|----------|-------------------|
| Арт. № | Длина мм | Макс. нагрузка Nm |
| 4629 8 | 126 | 36 |
| 4629 9 | 132 | 48 |
| 4629 10 | 135 | 85 |
| 4629 11 | 141 | 96 |
| 4629 12 | 148 | 109 |
| 4629 13 | 152 | 138 |
| 4629 14 | 160 | 189 |
| 4629 15 | 169 | 240 |
| 4629 16 | 178 | 296 |
| 4629 17 | 190 | 320 |
| 4629 18 | 202 | 364 |
| 4629 19 | 214 | 387 |

Набор шарнирно – рожковых ключей VAROsoft

Арт. № 4629V 1 и арт. № 4629V 012:

- в ложементе VAROsoft арт. № 9026 61

| Артикул №. | Наименование продукта | УЕ |
|------------|--------------------------------|----|
| 4629 1 | НАБОР ШАРН/РОЖК КЛ. 5ПР. | 1 |
| 4629V 1 | НАБОР ШАРН/РОЖК КЛ.5ПР. ЛЖМТ | 1 |
| 4629V 012 | НАБОР ШАРН/РОЖК КЛ. 12ПР.ЛЖМНТ | 1 |

Содерж. Арт.№ 4629 1 и 4629V 1:

| Арт.№ | Наименование продукта | Кол-во |
|---------|------------------------------|--------|
| 4629 8 | КОМБ. ШАРН/РОЖК. ТРЕЩ.КЛ. 8 | 1 |
| 4629 10 | КОМБ. ШАРН/РОЖК. ТРЕЩ.КЛ. 10 | 1 |
| 4629 13 | КОМБ. ШАРН/РОЖК. ТРЕЩ.КЛ. 13 | 1 |
| 4629 17 | КОМБ. ШАРН/РОЖК. ТРЕЩ.КЛ. 17 | 1 |
| 4629 19 | КОМБ. ШАРН/РОЖК. ТРЕЩ.КЛ. 19 | 1 |

Содерж. Арт.№ 4629V 012:

| Арт.№ | Наименование продукта | Кол-во |
|---------|------------------------------|--------|
| 4629 8 | КОМБ. ШАРН/РОЖК. ТРЕЩ.КЛ. 8 | 1 |
| 4629 9 | КОМБ. ШАРН/РОЖК. ТРЕЩ.КЛ. 9 | 1 |
| 4629 10 | КОМБ. ШАРН/РОЖК. ТРЕЩ.КЛ. 10 | 1 |
| 4629 11 | КОМБ. ШАРН/РОЖК. ТРЕЩ.КЛ. 11 | 1 |
| 4629 12 | КОМБ. ШАРН/РОЖК. ТРЕЩ.КЛ. 12 | 1 |
| 4629 13 | КОМБ. ШАРН/РОЖК. ТРЕЩ.КЛ. 13 | 1 |
| 4629 14 | КОМБ. ШАРН/РОЖК. ТРЕЩ.КЛ. 14 | 1 |
| 4629 15 | КОМБ. ШАРН/РОЖК. ТРЕЩ.КЛ. 15 | 1 |
| 4629 16 | КОМБ. ШАРН/РОЖК. ТРЕЩ.КЛ. 16 | 1 |
| 4629 17 | КОМБ. ШАРН/РОЖК. ТРЕЩ.КЛ. 17 | 1 |
| 4629 18 | КОМБ. ШАРН/РОЖК. ТРЕЩ.КЛ. 18 | 1 |
| 4629 19 | КОМБ. ШАРН/РОЖК. ТРЕЩ.КЛ. 19 | 1 |



4629V 1



4629V 012

Открытый ключ с храповым механизмом

- два разных размера ключа
- открытый ключ-трещотка идеален для работ в труднодоступных узких местах
- только в радиусе от 30°
- постоянно открытый ключ позволяет работать со специальными болтами электропроводки тормозной системы, резьбой системы впрыска топлива (дизеля) и т.д.
- очень узкая и прочная модель



| Артикул №. | Наименование продукта | УЕ |
|------------|---------------------------|----|
| 4628 10 12 | КЛЮЧ ОТКР ХРАП.МЕХ. 10X12 | 1 |
| 4628 13 14 | КЛЮЧ ОТКР ХРАП.МЕХ. 13X14 | 1 |
| 4628 15 17 | КЛЮЧ ОТКР ХРАП.МЕХ. 15X17 | 1 |

(размер мм)

Тех. характеристики

| Арт № | Длина мм |
|------------|----------|
| 4628 10 12 | 135 |
| 4628 13 14 | 158 |
| 4628 15 17 | 172 |

Набор ключей с храповым механизмом VAROsoft

- 3 предмета
- в пластмассовом кофре арт. № 9026 810, в ложементе VAROsoft арт. № 9026 810



| Артикул №. | Наименование продукта | УЕ |
|------------|--------------------------------|----|
| 4628V 93 | ОТКР.КЛ.ХРАП. МХНЗМ ЗПР. ЛЖМНТ | 1 |

Содержимое набора 1х:

- размер 10x12/13x14/15x17

Набор ключей с храповым механизмом

- два разных размера ключа
- открытый ключ-трещотка идеален для работ в труднодоступных узких местах
- только в радиусе от 30°
- постоянно открытый ключ позволяет работать со специальными болтами электропроводки тормозной системы, резьбой системы впрыска топлива (дизеля) и т.д.
- очень узкая и прочная модель



| Артикул №. | Наименование продукта | УЕ |
|------------|--------------------------|----|
| 4628 10 3 | КЛЮЧ ОТКР ХРАП.МЕХ. SW10 | 1 |
| 4628 11 3 | КЛЮЧ ОТКР ХРАП.МЕХ. SW11 | 1 |
| 4628 12 3 | КЛЮЧ ОТКР ХРАП.МЕХ. SW12 | 1 |
| 4628 13 3 | КЛЮЧ ОТКР ХРАП.МЕХ. SW13 | 1 |
| 4628 14 3 | КЛЮЧ ОТКР ХРАП.МЕХ. SW14 | 1 |
| 4628 15 3 | КЛЮЧ ОТКР ХРАП.МЕХ. SW15 | 1 |
| 4628 16 3 | КЛЮЧ ОТКР ХРАП.МЕХ. SW16 | 1 |
| 4628 17 3 | КЛЮЧ ОТКР ХРАП.МЕХ. SW17 | 1 |
| 4628 18 3 | КЛЮЧ ОТКР ХРАП.МЕХ. SW18 | 1 |
| 4628 19 3 | КЛЮЧ ОТКР ХРАП.МЕХ. SW19 | 1 |

Тех. характеристики

| Арт. № | Длина в мм |
|-----------|------------|
| 4628 10 3 | 116 |
| 4628 11 3 | 127 |
| 4628 12 3 | 138 |
| 4628 13 3 | 144 |
| 4628 14 3 | 153 |
| 4628 15 3 | 164 |
| 4628 16 3 | 170 |
| 4628 17 3 | 180 |
| 4628 18 3 | 198 |
| 4628 19 3 | 202 |

Набор рожковых ключей с храповым механизмом **VARO**soft

Арт. № 4628V 95:

- в ложементе VAROsoft арт. № 9026 614

| Артикул №. | Наименование продукта | УЕ |
|------------|--------------------------------|----|
| 4628 94 | Н-Р ОТКР. КЛ ХРАП. М 6ПР.ЛЖМНТ | 1 |
| 4628V 95 | Н-Р ОТКР. КЛ ХРАП. М10ПР.ЛЖМНТ | 1 |

Содерж. Арт.№ 4628 94:

| Арт.№ | Наименование продукта | Кол-во |
|-----------|--------------------------|--------|
| 4628 10 3 | КЛЮЧ ОТКР ХРАП.МЕХ. SW10 | 1 |
| 4628 11 3 | КЛЮЧ ОТКР ХРАП.МЕХ. SW11 | 1 |
| 4628 12 3 | КЛЮЧ ОТКР ХРАП.МЕХ. SW12 | 1 |
| 4628 13 3 | КЛЮЧ ОТКР ХРАП.МЕХ. SW13 | 1 |
| 4628 17 3 | КЛЮЧ ОТКР ХРАП.МЕХ. SW17 | 1 |
| 4628 19 3 | КЛЮЧ ОТКР ХРАП.МЕХ. SW19 | 1 |

Содерж. Арт.№ 4628V 95:

| Арт.№ | Наименование продукта | Кол-во |
|-----------|--------------------------|--------|
| 4628 10 3 | КЛЮЧ ОТКР ХРАП.МЕХ. SW10 | 1 |
| 4628 11 3 | КЛЮЧ ОТКР ХРАП.МЕХ. SW11 | 1 |
| 4628 12 3 | КЛЮЧ ОТКР ХРАП.МЕХ. SW12 | 1 |
| 4628 13 3 | КЛЮЧ ОТКР ХРАП.МЕХ. SW13 | 1 |
| 4628 14 3 | КЛЮЧ ОТКР ХРАП.МЕХ. SW14 | 1 |
| 4628 15 3 | КЛЮЧ ОТКР ХРАП.МЕХ. SW15 | 1 |
| 4628 16 3 | КЛЮЧ ОТКР ХРАП.МЕХ. SW16 | 1 |
| 4628 17 3 | КЛЮЧ ОТКР ХРАП.МЕХ. SW17 | 1 |
| 4628 18 3 | КЛЮЧ ОТКР ХРАП.МЕХ. SW18 | 1 |
| 4628 19 3 | КЛЮЧ ОТКР ХРАП.МЕХ. SW19 | 1 |



4628 94



4628V 95

Крючковый ключ с ШИПОМ

- для шлицевых гаек согласно DIN 1084/981



| Артикул №. | Наименование продукта | УЕ |
|--------------|----------------------------|----|
| 4633 19 50 | КРЮЧКОВ. КЛЮЧ 19- 50ММ | 1 |
| 4633 32 76 | КРЮЧК.КЛЮЧ ШАРН. 32- 76ММ | 1 |
| 4633 50 120 | КРЮЧК.КЛЮЧ ШАРН. 50-120ММ | 1 |
| 4633 114 158 | КРЮЧК.КЛЮЧ ШАРН. 114-158ММ | 1 |

Тех. характеристики

| Арт. № | Захват ø мм | Длина мм |
|--------------|-------------|----------|
| 4633 19 50 | 19 - 50 | 160 |
| 4633 32 76 | 32 - 76 | 205 |
| 4633 50 120 | 50 - 120 | 285 |
| 4633 114 158 | 114 - 158 | 305 |

Крючковый ключ с цапфой

- для круглых гаек с радиальными отверстиями DIN 1816



| Артикул №. | Наименование продукта | УЕ |
|--------------|---------------------------|----|
| 4634 19 50 | КРЮЧК.КЛЮЧ ШАРН. 19-50ММ | 1 |
| 4634 32 76 | КРЮЧК.КЛЮЧ ШАРН. 32-76ММ | 1 |
| 4634 50 120 | КРЮЧК.КЛЮЧ ШАРН.50-120ММ | 1 |
| 4634 114 158 | КРЮЧК.КЛЮЧ ШАРН.114-158ММ | 1 |

Тех. характеристики

| Арт. № | Захват ø мм | Длина мм |
|--------------|-------------|----------|
| 4634 19 50 | 19 - 50 | 160 |
| 4634 32 76 | 32 - 76 | 205 |
| 4634 50 120 | 50 - 120 | 285 |
| 4634 114 158 | 114 - 158 | 305 |

Набор ударных силовых отверток **VARO**soft

- 4-х гранный профиль 1/4" для фиксации 1/4" Т-образной рукоятки
- Т – образная рукоятка используется для мощного, быстрого неумолимого завинчивания без зажима
- направление вращения меняется одной рукой переключением рифленого кольца
- увеличение крутящего момента за счет рычажного действия храповой муфты
- сквозной клинок с утолщением в рукоятке и ударопрочной шляпкой
- шестигранный клинок
- шестигранный внутренний профиль на рукоятке для фиксации
- очень жесткое, ударопрочное острие
- многокомпонентная рукоятка для комфортного обхвата и наилучшего затягивания



арт. № 4202 90:

- в ложементе VAROsoft арт. № 9026 613

| Артикул №. | Наименование продукта | УЕ |
|------------|-------------------------------|----|
| 4202 90 | НАБОР УД.СИЛ.ОТВЕРТОК 7ПРД. | 1 |
| 4202V 90 | Н. УД.СИЛ.ОТВЕРТОК 7ПРД.ЛЖМНТ | 1 |
| 4202 91 | НАБОР УД.СИЛ.ОТВЕРТОК 6ПР. | 1 |

Содержимое арт. № 4202 91 по 1х:

- LS 3,5/4,5/5,5/7,0
- PH 1/2

Содержимое арт. № 4203 1 и 4202V 91:

- LS 3,5/4,5/5,5/7,0
- PH 1/2

- Т-образная рукоятка 1/4" 4-гр

Ударная цельноклиновая отвертка шлиц LS

| Артикул №. | Наименование продукта | УЕ |
|------------|------------------------|----|
| 4202 35 | УД.СИЛ.ОТВЕРТКА LS 3,5 | 1 |
| 4202 45 | УД.СИЛ.ОТВЕРТКА LS 4,5 | 1 |
| 4202 55 | УД.СИЛ.ОТВЕРТКА LS 5,5 | 1 |
| 4202 7 | УД.СИЛ.ОТВЕРТКА LS 7 | 1 |
| 4202 10 | УД.СИЛ.ОТВЕРТКА LS 10 | 1 |



Тех. характеристики

| Арт. № | Ширина клинка мм | Толщина клинка мм | Длина клинка мм |
|---------|------------------|-------------------|-----------------|
| 4202 35 | 3,5 | 0,6 | 80 |
| 4202 45 | 4,5 | 0,8 | 90 |
| 4202 55 | 5,5 | 1,0 | 100 |
| 4202 7 | 7,0 | 1,2 | 125 |
| 4202 10 | 10,0 | 1,8 | 180 |

Ударная отвертка с крестообр. шлицом PH

| Артикул №. | Наименование продукта | УЕ |
|------------|-----------------------|----|
| 4202 0 | УД.СИЛ.ОТВЕРТКА PH 0 | 1 |
| 4202 1 | УД.СИЛ.ОТВЕРТКА PH 1 | 1 |
| 4202 2 | УД.СИЛ.ОТВЕРТКА PH 2 | 1 |
| 4202 3 | УД.СИЛ.ОТВЕРТКА PH 3 | 1 |
| 4202 4 | УД.СИЛ.ОТВЕРТКА PH 4 | 1 |



Тех. характеристики

| Арт № | Модель | Длина клинка мм |
|--------|--------|-----------------|
| 4202 0 | PH 0 | 60 |
| 4202 1 | PH 1 | 80 |
| 4202 2 | PH 2 | 100 |
| 4202 3 | PH 3 | 155 |
| 4202 4 | PH 4 | 205 |

Ударная отвертка с крест. шлицом PZ

| Артикул №. | Наименование продукта | УЕ |
|------------|-----------------------|----|
| 4202 0 1 | УД.СИЛ.ОТВЕРТКА PZ 0 | 1 |
| 4202 1 1 | УД.СИЛ.ОТВЕРТКА PZ 1 | 1 |
| 4202 2 1 | УД.СИЛ.ОТВЕРТКА PZ 2 | 1 |
| 4202 3 1 | УД.СИЛ.ОТВЕРТКА PZ 3 | 1 |



Тех. характеристики

| Арт. № | Модель | Длина клинка мм |
|----------|--------|-----------------|
| 4202 0 1 | PZ 0 | 60 |
| 4202 1 1 | PZ 1 | 80 |
| 4202 2 1 | PZ 2 | 100 |
| 4202 3 1 | PZ 3 | 155 |

1/4" 4 – гр. Т-образная рукоятка

- Т – образная рукоятка используется для мощного, быстрого, не утомительного завинчивания без проворачивания отвертки
- направление вращения меняется одной рукой переключением рифленого кольца

| Артикул №. | Наименование продукта | УЕ |
|------------|-----------------------|----|
| 4202 14 4 | 1/4" 4-ГР. РУКОЯТКА | 1 |



Набор ударных отверток Torx VAROsoft



- 4-х гранный профиль 1/4" для фиксации 1/4" Т-образной рукоятки
- Т-образная рукоятка используется для мощного, быстрого неутомительного закручивания без зажима
- направление вращения меняется одной рукой переключением рифленого кольца
- увеличение крутящего момента за счет рычажного действия храповой муфты
- сквозной клинок с утолщением в рукоятке и ударопрочной шляпкой
- шестигранный профиль рукоятки
- очень жесткое, ударопрочное остриё
- очень жесткое, ударопрочное остриё

Арт. № . 4203V 1 и 4203V 1 1:

- в ложементе VAROsoft арт. № 9026 618



| Артикул №. | Наименование продукта | УЕ |
|------------|-------------------------------|----|
| 4203 1 | НАБОР УДАР.СИЛ.ОТВЕРТХ 6ПР | 1 |
| 4203V 1 | НАБ УД.СИЛ.ОТВ В ЛОЖЕМ ТХ 7ПР | 1 |
| 4203 1 1 | НАБОР УДАР.СИЛ.ОТВЕРТХ КВ 6ПР | 1 |
| 4203V 1 1 | НАБ УД.СИЛ.ОТВ В ЛОЖЕМ КВ 7ПР | 1 |



Содерж. Арт.№ 4203 1:

| Арт.№ | Наименование продукта | Кол-во |
|---------|------------------------|--------|
| 4203 10 | УДАР.СИЛ.ОТВЕРТКА ТХ10 | 1 |
| 4203 15 | УДАР.СИЛ.ОТВЕРТКА ТХ15 | 1 |
| 4203 20 | УДАР.СИЛ.ОТВЕРТКА ТХ20 | 1 |
| 4203 25 | УДАР.СИЛ.ОТВЕРТКА ТХ25 | 1 |
| 4203 30 | УДАР.СИЛ.ОТВЕРТКА ТХ30 | 1 |
| 4203 40 | УДАР.СИЛ.ОТВЕРТКА ТХ40 | 1 |

Содерж. Арт.№ 4203V 1:

| Арт.№ | Наименование продукта | Кол-во |
|-----------|------------------------|--------|
| 4202 14 4 | 1/4" 4-ГР. РУКОЯТКА | 1 |
| 4203 10 | УДАР.СИЛ.ОТВЕРТКА ТХ10 | 1 |
| 4203 15 | УДАР.СИЛ.ОТВЕРТКА ТХ15 | 1 |
| 4203 20 | УДАР.СИЛ.ОТВЕРТКА ТХ20 | 1 |
| 4203 25 | УДАР.СИЛ.ОТВЕРТКА ТХ25 | 1 |
| 4203 30 | УДАР.СИЛ.ОТВЕРТКА ТХ30 | 1 |
| 4203 40 | УДАР.СИЛ.ОТВЕРТКА ТХ40 | 1 |

Содерж. Арт.№ 4203 1 1:

| Арт.№ | Наименование продукта | Кол-во |
|-----------|-----------------------------|--------|
| 4203 10 1 | УДАР.СИЛ.ОТВЕРТКА ТХ10 М.КВ | 1 |
| 4203 15 1 | УДАР.СИЛ.ОТВЕРТКА ТХ15 М.КВ | 1 |
| 4203 20 1 | УДАР.СИЛ.ОТВЕРТКА ТХ20 М.КВ | 1 |
| 4203 25 1 | УДАР.СИЛ.ОТВЕРТКА ТХ25 М.КВ | 1 |
| 4203 30 1 | УДАР.СИЛ.ОТВЕРТКА ТХ30 М.КВ | 1 |
| 4203 40 1 | УДАР.СИЛ.ОТВЕРТКА ТХ40 М.КВ | 1 |

Содерж. Арт.№ 4203V 1 1:

| Арт.№ | Наименование продукта | Кол-во |
|-----------|-----------------------------|--------|
| 4202 14 4 | 1/4" 4-ГР. РУКОЯТКА | 1 |
| 4203 10 1 | УДАР.СИЛ.ОТВЕРТКА ТХ10 М.КВ | 1 |
| 4203 15 1 | УДАР.СИЛ.ОТВЕРТКА ТХ15 М.КВ | 1 |
| 4203 20 1 | УДАР.СИЛ.ОТВЕРТКА ТХ20 М.КВ | 1 |
| 4203 25 1 | УДАР.СИЛ.ОТВЕРТКА ТХ25 М.КВ | 1 |
| 4203 30 1 | УДАР.СИЛ.ОТВЕРТКА ТХ30 М.КВ | 1 |
| 4203 40 1 | УДАР.СИЛ.ОТВЕРТКА ТХ40 М.КВ | 1 |

Ударные отвертки Torx

| Артикул №. | Наименование продукта | УЕ |
|------------|------------------------|----|
| 4203 10 | УДАР.СИЛ.ОТВЕРТКА ТХ10 | 1 |
| 4203 15 | УДАР.СИЛ.ОТВЕРТКА ТХ15 | 1 |
| 4203 20 | УДАР.СИЛ.ОТВЕРТКА ТХ20 | 1 |
| 4203 25 | УДАР.СИЛ.ОТВЕРТКА ТХ25 | 1 |
| 4203 27 | УДАР.СИЛ.ОТВЕРТКА ТХ27 | 1 |
| 4203 30 | УДАР.СИЛ.ОТВЕРТКА ТХ30 | 1 |
| 4203 40 | УДАР.СИЛ.ОТВЕРТКА ТХ40 | 1 |



Тех. характеристики

| Арт. № | Модель | Длина клинка мм |
|---------|--------|-----------------|
| 4203 10 | ТХ 10 | 100 |
| 4203 15 | ТХ 15 | 100 |
| 4203 20 | ТХ 20 | 100 |
| 4203 25 | ТХ 25 | 100 |
| 4203 27 | ТХ 27 | 100 |
| 4203 30 | ТХ 30 | 100 |
| 4203 40 | ТХ 40 | 100 |



Ударные отвертки Torx с отверстием в головке

| Артикул №. | Наименование продукта | УЕ |
|------------|-----------------------------|----|
| 4203 10 1 | УДАР.СИЛ.ОТВЕРТКА ТХ10 М.КВ | 1 |
| 4203 15 1 | УДАР.СИЛ.ОТВЕРТКА ТХ15 М.КВ | 1 |
| 4203 20 1 | УДАР.СИЛ.ОТВЕРТКА ТХ20 М.КВ | 1 |
| 4203 25 1 | УДАР.СИЛ.ОТВЕРТКА ТХ25 М.КВ | 1 |
| 4203 27 1 | УДАР.СИЛ.ОТВЕРТКА ТХ27 М.КВ | 1 |
| 4203 30 1 | УДАР.СИЛ.ОТВЕРТКА ТХ30 М.КВ | 1 |
| 4203 40 1 | УДАР.СИЛ.ОТВЕРТКА ТХ40 М.КВ | 1 |



Тех. характеристики

| Арт. № | Модель | Длина клинка мм |
|-----------|--------|-----------------|
| 4203 10 1 | ТХ 10 | 100 |
| 4203 15 1 | ТХ 15 | 100 |
| 4203 20 1 | ТХ 20 | 100 |
| 4203 25 1 | ТХ 25 | 100 |
| 4203 27 1 | ТХ 27 | 100 |
| 4203 30 1 | ТХ 30 | 100 |
| 4203 40 1 | ТХ 40 | 100 |



Набор ударных 6 - ти гранных отверток Torx VAROsoft

- 4-х гранный профиль 1/4" для фиксации 1/4" Т- образной рукоятки
- Т – образная рукоятка используется для мощного, быстрого неутомительного завинчивания без зажима
- направление вращения меняется одной рукой переключением рифленого кольца
- увеличение крутящего момента за счет рычажного действия храповой муфты
- сквозной клинок с утолщением в рукоятке и ударопрочной шляпкой
- шестигранный профиль клинка
- шестигранный профиль рукоятки
- очень жесткое, ударопрочное остриё
- комфортная многокомпонентная ручка для оптимального завинчивания

арт. № 4204V 90:

- в ложементе VAROsoft арт. № 9026 713

арт. № 4204V 91:

- в ложементе VAROsoft арт. № 9026 714



4204V 90



4204V 91

| Артикул №. | Наименование продукта | УЕ |
|------------|-------------------------------|----|
| 4204 90 | НАБОР УД. ОТВЕРТ. 6ГР 6ПР. | 1 |
| 4204V 90 | Н. УД. ОТВЕРТ. 6ГР 6ПР. ЛЖМНТ | 1 |
| 4204V 91 | Н. УД. ОТВЕРТ. 6ГР 7ПР. ЛЖМНТ | 1 |

Содерж. Арт.№ 4204 90 и 4204V 90:

| Арт.№ | Наименование продукта | Кол-во |
|----------|------------------------------|--------|
| 4204 5 5 | НАБОР УД. ОТВЕРТ. 6ГР.SW 5,5 | 1 |
| 4204 6 | НАБОР УД. ОТВЕРТ. 6ГР.SW 6 | 1 |
| 4204 7 | НАБОР УД. ОТВЕРТ. 6ГР.SW 7 | 1 |
| 4204 8 | НАБОР УД. ОТВЕРТ. 6ГР.SW 8 | 1 |
| 4204 10 | НАБОР УД. ОТВЕРТ. 6ГР.SW 10 | 1 |
| 4204 13 | НАБОР УД. ОТВЕРТ. 6ГР.SW 13 | 1 |

Содерж. Арт.№ 4204V 91:

| Арт.№ | Наименование продукта | Кол-во |
|-----------|------------------------------|--------|
| 4202 14 4 | 1/4" 4-ГР. РУКОЯТКА | 1 |
| 4204 5 5 | НАБОР УД. ОТВЕРТ. 6ГР.SW 5,5 | 1 |
| 4204 6 | НАБОР УД. ОТВЕРТ. 6ГР.SW 6 | 1 |
| 4204 7 | НАБОР УД. ОТВЕРТ. 6ГР.SW 7 | 1 |
| 4204 8 | НАБОР УД. ОТВЕРТ. 6ГР.SW 8 | 1 |
| 4204 10 | НАБОР УД. ОТВЕРТ. 6ГР.SW 10 | 1 |
| 4204 13 | НАБОР УД. ОТВЕРТ. 6ГР.SW 13 | 1 |



Набор ударных 6 - ти гранных отверток

| Артикул №. | Наименование продукта | УЕ |
|------------|------------------------------|----|
| 4204 5 5 | НАБОР УД. ОТВЕРТ. 6ГР.SW 5,5 | 1 |
| 4204 6 | НАБОР УД. ОТВЕРТ. 6ГР.SW 6 | 1 |
| 4204 7 | НАБОР УД. ОТВЕРТ. 6ГР.SW 7 | 1 |
| 4204 8 | НАБОР УД. ОТВЕРТ. 6ГР.SW 8 | 1 |
| 4204 10 | НАБОР УД. ОТВЕРТ. 6ГР.SW 10 | 1 |
| 4204 13 | НАБОР УД. ОТВЕРТ. 6ГР.SW 13 | 1 |



Тех. характеристики

| Арт. № | Размер мм | Длина клинка в мм |
|----------|-----------|-------------------|
| 4204 5 5 | 5,5 | 115 |
| 4204 6 | 6 | 115 |
| 4204 7 | 7 | 115 |
| 4204 8 | 8 | 130 |
| 4204 10 | 10 | 130 |
| 4204 13 | 13 | 130 |

Набор силовых отверток **VARO**soft



- цельноникелевая отвертка с ударопрочной шляпкой на рукоятке
- чрезвычайно прочное ударостойкое Black-point острие
- 6-ти гранное крепление на рукоятке
- многокомпонентная силовая ручка для достижения наивысшего крутящего момента и оптимально комфортной работы

арт. №. 4209V 1:

- в ложементе VAROsoft арт. № 9026 62



| Артикул №. | Наименование продукта | УЕ |
|------------|--------------------------------|----|
| 4209 1 | НАБОР СИЛ.ОТВЕРТ.РН 6ПР. ЛЖМНТ | 1 |
| 4209V 1 | НАБОР СИЛ. ОТВЕРТ.6ПР. ЛЖМНТ | 1 |
| 4209 10 | PZ НАБОР СИЛ. ОТВЕРТОК.6ПР | 1 |

Содержимое арт. № 4209 1 и 4209V 1:

- 1x LS 3,5/4,5/5/5,5/7
- 1x PH 1/2

Содерж. Арт.№ 4204V 91:

| Арт.№ | Наименование продукта | Кол-во |
|---------|-----------------------|--------|
| 4200 35 | СИЛ. ОТВЕРТКА 3,5 | 1 |
| 4200 45 | СИЛ. ОТВЕРТКА 4,5 | 1 |
| 4200 55 | СИЛ. ОТВЕРТКА 5,5 | 1 |
| 4200 7 | СИЛ. ОТВЕРТКА 7 | 1 |
| 4205 1 | PZ-СИЛ. ОТВЕРТКА PZ 1 | 1 |
| 4205 2 | PZ-СИЛ. ОТВЕРТКА PZ 2 | 1 |

Силовые отвертки шлиц LS



| Артикул №. | Наименование продукта | УЕ |
|------------|-----------------------|-----|
| 4200 35 | СИЛ. ОТВЕРТКА 3,5 | 1 z |
| 4200 45 | СИЛ. ОТВЕРТКА 4,5 | 1 z |
| 4200 55 | СИЛ. ОТВЕРТКА 5,5 | 1 z |
| 4200 7 | СИЛ. ОТВЕРТКА 7 | 1 z |
| 4200 9 | СИЛ. ОТВЕРТКА 9 | 1 z |
| 4200 10 | СИЛ. ОТВЕРТКА 10 | 1 ü |
| 4200 12 | СИЛ. ОТВЕРТКА 12 | 1 ü |
| 4200 14 | СИЛ. ОТВЕРТКА 14 | 1 ü |

Тех. харантеристики

| Арт. № | Ширина клинка мм | Толщина клинка мм | Длина клинка мм |
|----------|------------------|-------------------|-----------------|
| 4200 35* | 3,5 | 0,6 | 80 |
| 4200 45 | 4,5 | 0,8 | 90 |
| 4200 55 | 5,5 | 1,0 | 100 |
| 4200 7 | 7,0 | 1,2 | 125 |
| 4200 9 | 9,0 | 1,6 | 150 |
| 4200 10 | 10,0 | 1,6 | 175 |
| 4200 12* | 12,0 | 2,0 | 200 |
| 4200 14* | 14,0 | 2,5 | 250 |

Силовые отвертки крестообразный шлиц PH/PZ

- цельноклиновая отвертка с ударной шляпкой
- очень жесткое, ударопрочное Black-point-остриё
- шестигранный профиль клинка
- шестигранная насадка на рукоятке для увеличения усилия ключом
- комфортная многокомпонентная рукоятка для оптимального захвата и заворачивания
- цельноклиновая отвертка с ударной шляпкой на рукоятке
- арт. № 4201 0 и арт. № 4205 0: не цельноклиновая и без 6-ти гранной насадки



Тех. харантеристики

| Арт. № | Модель | Длина клинка мм |
|--------|--------|-----------------|
| 4201 0 | PH 0 | 60 |
| 4201 1 | PH 1 | 80 |
| 4201 2 | PH 2 | 100 |
| 4201 3 | PH 3 | 150 |
| 4201 4 | PH 4 | 200 |
| 4205 0 | PZ 0 | 60 |
| 4205 1 | PZ 1 | 80 |
| 4205 2 | PZ 2 | 100 |
| 4205 3 | PZ 3 | 150 |

| Артикул №. | Наименование продукта | УЕ |
|------------|--------------------------------|-----|
| 4201 0 | МК-РН-СИЛ.ОТВЕРТКА. РН 0 | 1 ü |
| 4201 1 | МК-РН-СИЛ.ОТВЕРТКА.DG.KL. PH 1 | 1 z |
| 4201 2 | МК-РН-СИЛ.ОТВЕРТКА.DG.KL. PH 2 | 1 z |
| 4201 3 | МК-РН-СИЛ.ОТВЕРТКА.DG.KL. PH 3 | 1 ü |
| 4201 4 | МК-РН-СИЛ.ОТВЕРТКА.DG.KL. PH 4 | 1 ü |
| 4205 0 | МК-PZ-СИЛ.ОТВЕРТКА. PZ 0 | 1 z |
| 4205 1 | PZ-СИЛ. ОТВЕРТКА PZ 1 | 1 z |
| 4205 2 | PZ-СИЛ. ОТВЕРТКА PZ 2 | 1 z |
| 4205 3 | МК-PZ-СИЛ.ОТВЕРТКА.DG.KL. PZ 3 | 1 ü |

Набор силовых отверток slipSTOP VAROsoft



- клинок slipSTOP
 - предотвращает соскальзывание отвертки
 - увеличивает вращательный момент и прочность клинка
 - прочная многокомпонентная рукоятка
 - 6-ти гранный клинок и 6-ти гранная насадка на рукоятке
- арт. №. 4239V 10:
- в ложементе VAROsoft арт. № 9026 34



| Артикул №. | Наименование продукта | УЕ |
|------------|--------------------------------|----|
| 4239 10 | PH-НАБОР СИЛ.ОТВ. SL.ST.6ПР.10 | 1 |
| 4239V 10 | PH-НАБОР С.ОТВ.SL.ST.6ПР.ЛЖМНТ | 1 |
| 4239 11 | PZ НАБОР СИЛ.ОТВ.SL.ST.6ПР.11 | 1 |

Содержимое арт. № 4239 10 и 4239V 10:

- 1x LS 3,5/4/5,5/7
- 1x PH 1/2

Содержимое арт. № 4239 11:

- 1x LS 3,5/4/5,5/7
- 1x PZ 1/2

Обработанная по лазерной технологии поверхность клинка отличается особой прочностью и износостойкостью. Технология Wera slipSTOP® обеспечивает прочное сцепление клинка и предотвращает соскальзывание клина отвертки с головки винта.

Силовые отвертки slipSTOP шлиц LS



| Артикул №. | Наименование продукта | УЕ |
|------------|-----------------------|-----|
| 4235 35 | ОТВЕРТКА SLIPSTOP 3,5 | 1 z |
| 4235 4 | ОТВЕРТКА SLIPSTOP 4,0 | 1 z |
| 4235 55 | ОТВЕРТКА SLIPSTOP 5,5 | 1 z |
| 4235 7 | ОТВЕРТКА SLIPSTOP 7 | 1 z |
| 4235 9 | ОТВЕРТКА SLIPSTOP 9 | 1 z |

| Тех. характеристики | | | |
|---------------------|------------------|-------------------|-----------------|
| Арт. № | Ширина клинна мм | Толщина клинна мм | Длина клинна мм |
| 4235 35 | 3,5 | 0,6 | 75 |
| 4235 4 | 4,0 | 0,8 | 90 |
| 4235 55 | 5,5 | 1,0 | 100 |
| 4235 7 | 7,0 | 1,2 | 125 |
| 4235 9 | 9,0 | 1,6 | 150 |

Отвертка Lasertip PH/PZ



| Артикул №. | Наименование продукта | УЕ |
|------------|------------------------|-----|
| 4237 0 | PH-ОТВЕРТКА SLIPSTOP 0 | 1 ü |
| 4237 1 | PH-ОТВЕРТКА SLIPSTOP 1 | 1 z |
| 4237 2 | PH-ОТВЕРТКА SLIPSTOP 2 | 1 z |
| 4238 1 | PZ-ОТВЕРТКА SLIPSTOP 1 | 1 z |
| 4238 2 | PZ-ОТВЕРТКА SLIPSTOP 2 | 1 z |

| Тех. характеристики | | |
|---------------------|--------|-----------------|
| Арт № | Привод | Длина клинна мм |
| 4237 0 | PH 0 | 60 |
| 4237 1 | PH 1 | 80 |
| 4237 2 | PH 2 | 100 |
| 4238 1 | PZ 1 | 80 |
| 4238 2 | PZ 2 | 100 |

Набор электротехнических отверток VDE VAROsoft

- двухкомпонентная усиленная рукоятка
- 6 предметов

арт. № 4269V 1:

- в ложементе VAROsoft арт. № 9026 62

| Артикул №. | Наименование продукта | УЕ |
|------------|-------------------------------|----|
| 4269 1 | 6ПР. VDE-НАБОР ОТВЕРТОК МК 1 | 1 |
| 4269V 1 | 6ПР. VDE-НАБОР ОТВЕРТОК ЛЖМНТ | 1 |

Содержимое арт. № 4269 1 и 4269V 1:

- 1x LS 2,5 / 3,5 / 4 / 5,5
- 1x PH 1 / 2



VDE отвертка шлиц LS, с изоляцией

- DIN 7437, VDE (Союз немецких электротехников) 0680 часть 2/A2, IEC 78, 900



| Артикул №. | Наименование продукта | УЕ |
|------------|-----------------------|-----|
| 4260 25 | VDE-ОТВЕРТКА МК 2,5 | 1 z |
| 4260 3 | VDE-ОТВЕРТКА МК 3 | 1 z |
| 4260 35 | VDE-ОТВЕРТКА МК 3,5 | 1 z |
| 4260 4 | VDE-ОТВЕРТКА МК 4 | 1 z |
| 4260 55 | VDE-ОТВЕРТКА МК 5,5 | 1 z |
| 4260 65 | VDE-ОТВЕРТКА МК 6,5 | 1 z |

| Тех. характеристики | | | |
|---------------------|------------------|-------------------|-----------------|
| Арт. № | Ширина клинна мм | Толщина клинна мм | Длина клинна мм |
| 4260 25 | 2,5 | 0,4 | 75 |
| 4260 3 | 3,0 | 0,5 | 100 |
| 4260 35 | 3,5 | 0,6 | 100 |
| 4260 4 | 4,0 | 0,8 | 100 |
| 4260 55 | 5,5 | 1,0 | 125 |
| 4260 65 | 6,5 | 1,2 | 150 |

VDE крестовая отвертка шлиц PH, с изоляцией

- DIN 7438, VDE 0680 часть2/A, IEC 78, 900



| Артикул №. | Наименование продукта | УЕ |
|------------|-----------------------|-----|
| 4261 0 | VDE-PH-ОТВЕРТКА МК 0 | 1 ü |
| 4261 1 | VDE-PH-ОТВЕРТКА МК 1 | 1 ü |
| 4261 2 | VDE-PH-ОТВЕРТКА МК 2 | 1 ü |
| 4261 3 | VDE-PH-ОТВЕРТКА МК 3 | 1 ü |

| Тех. характеристики | | |
|---------------------|--------|-----------------|
| Арт. № | Модель | Длина клинна мм |
| 4261 0 | PH 0 | 60 |
| 4261 1 | PH 1 | 80 |
| 4261 2 | PH 2 | 100 |
| 4261 3 | PH 3 | 150 |

Набор отверток для точной механики Torx **VARO**soft

В набор входит 1х:

- TX 6/7/8/9/10/15



| Артикул №. | Наименование продукта | УЕ |
|------------|------------------------------|----|
| 4270 91 | TX-ОТВЕРТКА ТОЧН.М БПР.ЛЖМНТ | 1 |

В набор входит 1х:

- TX 6/7/8/9/10/15

Отвертки для точной механики Torx

- двухкомпонентная силовая рукоятка с вращающейся головкой
- длина клинка 50мм.

| Артикул №. | Наименование продукта | УЕ |
|------------|-----------------------------|----|
| 4270 6 | ОТВЕРТКА TX ТОЧН.МЕХ. TX 6 | 1 |
| 4270 7 | ОТВЕРТКА TX ТОЧН.МЕХ. TX 7 | 1 |
| 4270 8 | ОТВЕРТКА TX ТОЧН.МЕХ. TX 8 | 1 |
| 4270 9 | ОТВЕРТКА TX ТОЧН.МЕХ. TX 9 | 1 |
| 4270 10 | ОТВЕРТКА TX ТОЧН.МЕХ. TX 10 | 1 |
| 4270 15 | ОТВЕРТКА TX ТОЧН.МЕХ. TX 15 | 1 |



Набор отверток для высокоточных работ LS, PH **VARO**soft



- 6-частей
- в ложементе VAROsoft Арт. № 9026 811



| Артикул №. | Наименование продукта | УЕ |
|------------|--------------------------------|----|
| 4270 92 | НАБОР ОТВ. Т.М LS/PH 6ПР.ЛЖМНТ | 1 |

Содержимое:

- LS 1,4/2 /2,4/3 мм
- PH 0/00

Отвертка для высокоточных работ LS



- двухкомпонентная силовая рукоятка с вращающейся головкой
- длина клинка 50мм.



| Артикул №. | Наименование продукта | УЕ |
|------------|----------------------------|----|
| 4270 1 14 | ОТВЕРТКА ТОЧН.МЕХ LS 1,4ММ | 1 |
| 4270 1 2 | ОТВЕРТКА ТОЧН.МЕХ.LS 2 ММ | 1 |
| 4270 1 24 | ОТВЕРТКА ТОЧН.МЕХ.LS 2,4ММ | 1 |
| 4270 1 3 | ОТВЕРТКА ТОЧН.МЕХ.LS 3 ММ | 1 |
| 4270 1 34 | ОТВЕРТКА ТОЧН.МЕХ.LS 3,4ММ | 1 |
| 4270 1 4 | ОТВЕРТКА ТОЧН.МЕХ.LS 4 ММ | 1 |

Тех. характеристики

| Арт. № | Ширина клинка мм | Толщина клинка мм |
|-----------|------------------|-------------------|
| 4270 1 14 | 1,4 | 0,20 |
| 4270 1 2 | 2 | 0,40 |
| 4270 1 24 | 2,4 | 0,45 |
| 4270 1 3 | 3 | 0,50 |
| 4270 1 34 | 3,4 | 0,50 |
| 4270 1 4 | 4 | 0,50 |

Отвертка для высокоточных работ PH



- двухкомпонентная силовая рукоятка с вращающейся головкой
- длина клинка 50мм.



Тех. характеристики

| Арт. № | Модель |
|-----------|--------|
| 4272 1 0 | PH 0 |
| 4272 1 00 | PH 00 |
| 4272 1 1 | PH 1 |

| Артикул №. | Наименование продукта | УЕ |
|------------|--------------------------|----|
| 4272 1 0 | ОТВЕРТКА ТОЧН.МЕХ. PH 0 | 1 |
| 4272 1 00 | ОТВЕРТКА ТОЧН.МЕХ. PH 00 | 1 |
| 4272 1 1 | ОТВЕРТКА ТОЧН.МЕХ. PH 1 | 1 |

Профессиональная однопол. отвертка – индикатор

- для винтов со шлицевой головкой
- исполнение DIN 57680 часть 6 и VDE 0680/6 для 150-250 V
- ширина клинка 3 мм
- толщина клинка 0,5 мм
- длина клинка 60 мм

| Артикул №. | Наименование продукта | УЕ |
|------------|--------------------------------|-----|
| 4264 3 | ОТВЕР. ИНД.НАПР. DIN 57860 3ММ | 1 ü |



Индикатор напряжения – отвертка GS

- индикатор напряжения в соответствии с VDE 0680/6
- 150-250 V (катодные трубки не меняются)
- ширина клинка 3 мм

| Артикул №. | Наименование продукта | УЕ |
|------------|---------------------------|----|
| 4264 31 | ОТВЕРТКА ИНД.НАПР. GS 3ММ | 1 |



Отвертка для клеммовой колодки

- отвертка с металлическим зажимом на рукоятке
- клинок сквозной, закаленный металл
- клинок длина 80мм, ширина 3,0мм

| Артикул №. | Наименование продукта | УЕ |
|------------|-----------------------|-----|
| 4264 4 | ОТВЕРТКА КЛЕМ.КОЛОДКИ | 1 f |



Набор отверток для клеммовой колодки

- отвертка со стандартной рукояткой, в ассортименте разные цвета

| Артикул №. | Наименование продукта | УЕ |
|------------|--------------------------|----|
| 4264 5 | НАБОР ОТВЕРТОК КЛЕМ.КОЛ. | 1 |

Содержимое упаковки (60штук):

- 20 отверток x длина клинка 40мм, красного цвета
- 20 отверток x длина клинка 60мм, оранжевого цвета
- 20 отверток x длина клинка 80мм, синего цвета



Отвертка для электротехники, шлиц LS

- с усиленной рукояткой

| Артикул №. | Наименование продукта | УЕ |
|------------|------------------------------|------|
| 4241 25 | ОТВЕРТКА ЭЛЕКТРОТЕХ. 2,5 | e 10 |
| 4241 3 | ОТВЕРТКА ЭЛЕКТРОТЕХ. 3 | 1 z |
| 4241 4 | ОТВЕРТКА ЭЛЕКТРОТЕХ. 4 | 1 z |
| 4241 55 | ОТВЕРТКА ЭЛЕКТРОТЕХ. 5,5 | 1 z |
| 4242 4 | ОТВЕРТКА ЭЛЕКТРОТЕХ300ММ 4 | 1 i |
| 4242 55 | ОТВЕРТКА ЭЛЕКТРОТЕХ300ММ 5,5 | 1 i |



Тех. характеристики

| Арт. № | Ширина клинка мм | Толщина клинка мм | Длина клинка мм |
|---------|------------------|-------------------|-----------------|
| 4241 25 | 2,5 | 0,4 | 75 |
| 4241 3 | 3,0 | 0,5 | 80 |
| 4241 4 | 4,0 | 0,8 | 100 |
| 4241 55 | 5,5 | 1,0 | 125 |
| 4242 4 | 4,0 | 0,8 | 300 |
| 4242 55 | 5,5 | 1,0 | 300 |

Отвертка для электротехники PH

- с усиленной формой рукоятки
- длина клинка 300мм.

| Артикул №. | Наименование продукта | УЕ |
|------------|--------------------------------|-----|
| 4244 1 | PH-ОТВЕРТКА ЭЛЕКТРОТЕХ300ММ 1 | 1 i |
| 4244 2 | PH-ОТВЕРТКА ЭЛЕКТРОТЕХ 300ММ 2 | 1 i |



(длина клинка / размер)

Набор силовых отверток ECO



- 6 предметов
- цельноклиновая отвертка с ударной шляпкой на рукоятке
- шестигранный клинок
- шестигранный профиль на рукоятке
- очень жесткое, ударопрочное остриё
- удобная для захвата многокомпонентная рукоятка для оптимального завинчивания



| Артикул №. | Наименование продукта | УЕ |
|------------|-----------------------------|----|
| 4202N 91 | НАБОР СИЛОВЫХ ОТВЕРТОК 6ПР. | 1 |

Содержание 1х:

- арт. № 4202N 35 N силовая отвертка LS 0,7 x 3,5 мм
- арт. № 4202N 45 N силовая отвертка LS 0,8 x 4,5 мм
- арт. № 4202N 55 N силовая отвертка LS 1,0 x 5,5 мм
- арт. № 4202N 7 N силовая отвертка LS 1,2 x 7,0 мм
- арт. № 4202N 1 N силовая отвертка PH 1
- арт. № 4202N 2 N силовая отвертка PH 2

Силовая отвертка шлиц LS ECO



| Артикул №. | Наименование продукта | УЕ |
|------------|-------------------------|-----|
| 4202N 25 | СИЛОВАЯ ОТВЕРТКА LS 2,5 | 1 z |
| 4202N 35 | СИЛОВАЯ ОТВЕРТКА LS 3,5 | 1 |
| 4202N 45 | СИЛОВАЯ ОТВЕРТКА LS 4,5 | 1 |
| 4202N 55 | СИЛОВАЯ ОТВЕРТКА LS 5,5 | 1 |
| 4202N 7 | СИЛОВАЯ ОТВЕРТКА LS 7 | 1 |
| 4202N 8 | СИЛОВАЯ ОТВЕРТКА LS 8 | 1 |
| 4202N 10 | СИЛОВАЯ ОТВЕРТКА LS 10 | 1 |

| Тех. характеристики | | | |
|---------------------|------------------|-------------------|-----------------|
| Арт. № | Ширина клиннa мм | Толщина клиннa мм | Длина клиннa мм |
| 4202N 25 | 2,5 | 0,5 | 50 |
| 4202N 35 | 3,5 | 0,7 | 80 |
| 4202N 45 | 4,5 | 0,8 | 90 |
| 4202N 55 | 5,5 | 1,0 | 100 |
| 4202N 7 | 7 | 1,2 | 125 |
| 4202N 8 | 8 | 1,2 | 175 |
| 4202N 10 | 10 | 1,6 | 175 |

Силовые отвертки крестообразный шлиц PH ECO



| Артикул №. | Наименование продукта | УЕ |
|------------|-----------------------|----|
| 4202N 0 | СИЛОВАЯ ОТВЕРТКА PH 0 | 1 |
| 4202N 1 | СИЛОВАЯ ОТВЕРТКА PH 1 | 1 |
| 4202N 2 | СИЛОВАЯ ОТВЕРТКА PH 2 | 1 |
| 4202N 3 | СИЛОВАЯ ОТВЕРТКА PH 3 | 1 |

| Тех. характеристики | | |
|---------------------|--------|-----------------|
| Арт. № | Модель | Длина клиннa мм |
| 4202N 0 | PH 0 | 60 |
| 4202N 1 | PH 1 | 80 |
| 4202N 2 | PH 2 | 100 |
| 4202N 3 | PH 3 | 150 |

Силовые отвертки крестообразный шлиц PZ ECO



| Артикул №. | Наименование продукта | УЕ |
|------------|-----------------------|----|
| 4202N 1 1 | СИЛОВАЯ ОТВЕРТКА PZ 1 | 1 |
| 4202N 2 1 | СИЛОВАЯ ОТВЕРТКА PZ 2 | 1 |
| 4202N 3 1 | СИЛОВАЯ ОТВЕРТКА PZ 3 | 1 |

| Тех. характеристики | | |
|---------------------|--------|-----------------|
| Арт. № | Модель | Длина клиннa мм |
| 4202N 11 | PZ 1 | 80 |
| 4202N 21 | PZ 2 | 100 |
| 4202N 31 | PZ 3 | 150 |

Набор отверток Standard

• 6 предметов



| Артикул №. | Наименование продукта | УЕ |
|------------|------------------------|----|
| 4229 10 | PH НАБОР ОТВЕРТОК 6ПР. | 1 |
| 4229 11 | PZ НАБОР ОТВЕРТОК 6ПР. | 1 |

Содержание Арт. № 4229 10 1х:

- LS 3/4/5,5/6,5
- PH 1/2

Содержание Арт. № 4229 11 1х:

- LS 3/4/5,5/6,5
- PZ 1/2

Отвертка Standard шлиц LS



| Артикул №. | Наименование продукта | УЕ |
|------------|--------------------------|-----|
| 4223 25 | ОТВЕРТКА STANDARD LS 2,5 | 1 z |
| 4223 3 | ОТВЕРТКА STANDARD LS 3,0 | 1 z |
| 4223 4 | ОТВЕРТКА STANDARD LS 4,0 | 1 z |
| 4223 5 | ОТВЕРТКА STANDARD LS 5,5 | 1 z |
| 4223 6 | ОТВЕРТКА STANDARD LS 6,5 | 1 z |
| 4223 8 | ОТВЕРТКА STANDARD LS 8,0 | 1 ü |
| 4223 10 | ОТВЕРТКА STANDARD LS10,0 | 1 ü |

| Тех. характеристики | | | |
|---------------------|------------------|-------------------|-----------------|
| Арт № | Ширина клинна мм | Толщина клинна мм | Длина клинна мм |
| 4223 25 | 2,5 | 0,4 | 75 |
| 4223 3 | 3,0 | 0,5 | 80 |
| 4223 4 | 4,0 | 0,8 | 100 |
| 4223 5 | 5,5 | 1,0 | 125 |
| 4223 6 | 6,5 | 1,2 | 150 |
| 4223 8 | 8,0 | 1,2 | 175 |
| 4223 10 | 10,0 | 1,6 | 200 |

Отвертка Standard PH



| Артикул №. | Наименование продукта | УЕ |
|------------|------------------------|-----|
| 4225 0 | ОТВЕРТКА STANDARD PH 0 | 1 |
| 4225 1 | ОТВЕРТКА STANDARD PH 1 | 1 z |
| 4225 2 | ОТВЕРТКА STANDARD PH 2 | 1 z |
| 4225 3 | ОТВЕРТКА STANDARD PH 3 | 1 ü |

| Тех. характеристики | | |
|---------------------|--------|-----------------|
| Арт № | Привод | Длина клинна мм |
| 4225 0 | PH 0 | 60 |
| 4225 1 | PH 1 | 80 |
| 4225 2 | PH 2 | 100 |
| 4225 3 | PH 3 | 150 |

Отвертка Standard PZ



| Артикул №. | Наименование продукта | УЕ |
|------------|------------------------|-----|
| 4227 0 | ОТВЕРТКА STANDARD PZ 0 | 1 ü |
| 4227 1 | ОТВЕРТКА STANDARD PZ 1 | 1 z |
| 4227 2 | ОТВЕРТКА STANDARD PZ 2 | 1 z |
| 4227 3 | ОТВЕРТКА STANDARD PZ 3 | 1 ü |

| Тех. характеристики | | |
|---------------------|--------|-----------------|
| Арт № | Привод | Длина клинна мм |
| 4227 0 | PZ 0 | 60 |
| 4227 1 | PZ 1 | 80 |
| 4227 2 | PZ 2 | 100 |
| 4227 3 | PZ 3 | 150 |

Набор коротких отверток Standard, шлиц LS



| Артикул №. | Наименование продукта | УЕ |
|------------|-----------------------|-----|
| 4224 55 | ОТВЕРТКА КОРОТКАЯ 5,5 | 1 ü |
| 4224 65 | ОТВЕРТКА КОРОТКАЯ 6,5 | 1 ü |

Тех. характеристики

| Арт. № | Ширина клинна мм | Толщина клинна мм | Длина клинна мм |
|---------|---------------------|----------------------|--------------------|
| 4224 55 | 5,5 | 1,0 | 25 |
| 4224 65 | 6,5 | 1,2 | 25 |

Набор коротких отверток Standard, крест. шлиц PH/



| Артикул №. | Наименование продукта | УЕ |
|------------|------------------------|-----|
| 4226 1 | PH-ОТВЕРТКА КОРОТКАЯ 1 | 1 ü |
| 4226 2 | PH-ОТВЕРТКА КОРОТКАЯ 2 | 1 ü |
| 4228 1 | PZ-ОТВЕРТКА КОРОТКАЯ 1 | 1 ü |
| 4228 2 | PZ-ОТВЕРТКА КОРОТКАЯ 2 | 1 ü |

Тех. характеристики

| Арт. № | Модель | Длина клинна мм |
|--------|--------|--------------------|
| 4226 1 | PH 1 | 25 |
| 4226 2 | PH 2 | 25 |
| 4228 1 | PZ 1 | 25 |
| 4228 2 | PZ 2 | 25 |

Набор отверток с деревянной рукояткой VAROsoft

- 6 предметов
- арт. № 4269V 5:
- в ложементе VAROsoft арт. № 9026 62



| Артикул №. | Наименование продукта | УЕ |
|------------|------------------------------|----|
| 4269 5 | 6ПР. НАБОР ОТВ. ДЕР. РУК. | 1 |
| 4269V 5 | НАБОР ОТВ. ДЕР.РУК.6ПР.ЛЖМНТ | 1 |

Содержимое арт. № 4269 5 и 4269V 5:

- 1x PH 1, 2
- 1x LS 3,5 / 4,5 / 5,5 / 7 мм



Отвертки с деревянной рукояткой шлиц LS

- 6-гранный профиль
- сквозной клинок и кожаная шляпка



| Артикул №. | Наименование продукта | УЕ |
|------------|-----------------------|-----|
| 4265 35 | ОТВЕРТКА ДЕР.РУК. 3,5 | 1 z |
| 4265 45 | ОТВЕРТКА ДЕР.РУК. 4,5 | 1 z |
| 4265 55 | ОТВЕРТКА ДЕР.РУК. 5,5 | 1 z |
| 4265 7 | ОТВЕРТКА ДЕР.РУК. 7 | 1 z |
| 4265 9 | ОТВЕРТКА ДЕР.РУК. 9 | 1 z |
| 4265 10 | ОТВЕРТКА ДЕР.РУК. 10 | 1 ü |
| 4265 12 | ОТВЕРТКА ДЕР.РУК. 12 | 1 i |

Тех. характеристики

| Арт. № | Ширина клинка мм | Толщина клинка мм | Длина клинка мм |
|---------|------------------|-------------------|-----------------|
| 4265 35 | 3,5 | 0,6 | 75 |
| 4265 45 | 4,5 | 0,8 | 90 |
| 4265 55 | 5,5 | 1 | 100 |
| 4265 7 | 7,0 | 1,2 | 125 |
| 4265 9 | 9,0 | 1,6 | 150 |
| 4265 10 | 10,0 | 1,6 | 175 |
| 4265 12 | 12,0 | 2 | 200 |

Отвертки с деревянной рукояткой крестовые PH

- 6-гранный профиль
- сквозной клинок и кожаная шляпка



| Артикул №. | Наименование продукта | УЕ |
|------------|-----------------------|-----|
| 4266 1 | PH-ОТВЕРТКА ДЕР.РУК.1 | 1 z |
| 4266 2 | PH-ОТВЕРТКА ДЕР.РУК.2 | 1 z |
| 4266 3 | PH-ОТВЕРТКА ДЕР.РУК.3 | 1 ü |

Тех. характеристики

| Арт. № | Модель | Длина клинка мм |
|--------|--------|-----------------|
| 4266 1 | PH 1 | 80 |
| 4266 2 | PH 2 | 100 |
| 4266 3 | PH 3 | 175 |

Шило

- ручка с отбойником
- сквозной клинок
- длина клинка: 100 мм

| Артикул №. | Наименование продукта | УЕ |
|------------|-----------------------|-----|
| 4290 1 | ШИЛО | 1 ü |
| 4290 2 | РАЗВЕРТКА | 1 ü |



Угловая отвертка

| Артикул №. | Наименование продукта | УЕ |
|------------|------------------------------|-----|
| 4286 1 | PH1-PH2 УГЛОВ. ОТВЕРТКА | 1 ü |
| 4286 2 | PZ1-PZ2 УГЛОВ. ОТВЕРТКА | 1 ü |
| 4286 5 | LS 4+4ММ УГЛОВ. ОТВЕРТКА | 1 ü |
| 4286 6 | LS 5,5+5,5ММ УГЛОВ. ОТВЕРТКА | 1 ü |



Набор отверток 6-ти гранных

- 6 предметов
- с усиленной рукояткой

| Артикул №. | Наименование продукта | УЕ |
|------------|-------------------------------|----|
| 4259 3 | НАБОР ОТВЕРТОК А-6ГР. МК 6ПР. | 1 |

- Содержимое набора 1х:
- размер 5,5/6/7/8/10/13



Отвертки 6-ти гранные

| Артикул №. | Наименование продукта | УЕ |
|------------|------------------------|-----|
| 4256 55 | ОТВЕРТКА 6ГР МК SW 5,5 | 1 ü |
| 4256 6 | ОТВЕРТКА 6ГР МК SW 6 | 1 ü |
| 4256 8 | ОТВЕРТКА 6ГР МК SW 8 | 1 ü |
| 4256 10 | ОТВЕРТКА 6ГР МК SW 10 | 1 ü |
| 4256 13 | ОТВЕРТКА 6ГР МК SW 13 | 1 ü |



Набор отверток 6-ти гранных с Т-образной ручкой

- 6 предметов

| Артикул №. | Наименование продукта | УЕ |
|------------|---------------------------|----|
| 4282 90 | НАБОР ОТВЕРТОК 6ГР Т-РУК. | 1 |

- Содержимое набора 1х:
- размер 6/8/10/11/12/13



Отвертки 6-ти гранные с Т-образной ручкой

| Артикул №. | Наименование продукта | УЕ |
|------------|--------------------------------|----|
| 4282 6 | ОТВЕРТКА 6ГР Т-РУКОЯТКА 6X200 | 1 |
| 4282 8 | ОТВЕРТКА 6ГР Т-РУКОЯТКА 8X230 | 1 |
| 4282 10 | ОТВЕРТКА 6ГР Т-РУКОЯТКА 10X230 | 1 |
| 4282 11 | ОТВЕРТКА 6ГР Т-РУКОЯТКА 11X230 | 1 |
| 4282 12 | ОТВЕРТКА 6ГР Т-РУКОЯТКА 12X230 | 1 |
| 4282 13 | ОТВЕРТКА 6ГР Т-РУКОЯТКА 13X230 | 1 |

(размер мм х длина клинка мм)



Отвертки 6-ти гранные с Т-образной ручкой XL

- длина клинка: 350 мм

| Артикул №. | Наименование продукта | УЕ |
|-------------|--------------------------------|----|
| 4282 8 350 | ОТВЕРТКА 6ГР Т-РУКОЯТКА 8X350 | 1 |
| 4282 10 350 | ОТВЕРТКА 6ГР Т-РУКОЯТКА 10X350 | 1 |
| 4282 13 350 | ОТВЕРТКА 6ГР Т-РУКОЯТКА 13X350 | 1 |

(размер мм х длина клинка мм)



Отвертки 6-ти гранные, гибкие



- подвижная гибкая
- длина клинка: 160 мм

| Артикул №. | Наименование продукта | УЕ |
|------------|-------------------------|----|
| 3295 6 | 6ГР ОТВЕРТА ГИБКАЯ SW 6 | 1 |
| 3295 7 | 6ГР ОТВЕРТА ГИБКАЯ SW 7 | 1 |
| 3295 8 | 6ГР ОТВЕРТА ГИБКАЯ SW 8 | 1 |



Набор гибких отверток

- 16- предметов
- с гибкой, подвижной головкой
- длина клинка: 500 мм

Применение:

- для работы в труднодоступных местах подкапотного пространства легковых автомобилей, грузовиков, автобусов и т.д.

| Артикул №. | Наименование продукта | УЕ |
|------------|----------------------------|----|
| 3295 16 | НАБОР ГИБКИХ ОТВЕРТ. 16ПР. | 1 |

В набор входит 1х:

- арт. № 3295 16 1 отвертка гибкая с профилем для насадок бит
- арт. № 3295 16 2 гибкая отвертка, размер 7 мм для наиболее часто используемых хомутов
- арт. № 3295 16 3 гибкая отвертка 4-гранная профиль 1/4" для хомутов других размеров
- артикульная группа 4408 1/4" головки на металлической планке размер 5/6/8
- набор бит 10-предметов, в набор входит:
 - артикульная группа 4303: TX 10/15/20/25/27/30
 - артикульная группа 4301: размер 1/ 2
 - артикульная группа 4300: размер 5,5/6,5



Отвертки 4-х гранные 1/4"

- с внутренним 4-х гранным профилем на рукоятке

| Артикул №. | Наименование продукта | УЕ |
|------------|----------------------------|----|
| 4403 14 1 | 1/4" ПОВОРОТНАЯ РУК. 115MM | 1 |



Отвертки 4-х гранные 1/4" с Т-образной рукояткой

| Артикул №. | Наименование продукта | УЕ |
|------------|----------------------------|-----|
| 4284 115 | 1/4"4ГР-АДАПТЕР Т-РУК.115 | 1 ü |
| 4284 230 | 1/4" 4ГР-АДАПТЕР Т-РУК.230 | 1 ü |



Набор отверток - внутренний шестигранник

- 5 предметов

| Артикул №. | Наименование продукта | УЕ |
|------------|-------------------------------|----|
| 4259 2 | НАБОР ОТВЕРТОК ШАР.ГОЛ.МК 5ПР | 1 |

В набор входит 1х:

- размер 3/4/5/6/8



Набор отверток - внутренний шестигранник

- с мощной рукояткой и шаровой головкой

| Артикул №. | Наименование продукта | УЕ |
|------------|------------------------|-----|
| 4250 3 | ОТВЕРТКИ ШАР.ГОЛ..МК 3 | 1 z |
| 4250 4 | ОТВЕРТКИ ШАР.ГОЛ..МК 4 | 1 z |
| 4250 5 | ОТВЕРТКИ ШАР.ГОЛ..МК 5 | 1 z |
| 4250 6 | ОТВЕРТКИ ШАР.ГОЛ..МК 6 | e 5 |
| 4250 8 | ОТВЕРТКИ ШАР.ГОЛ..МК 8 | 1 ü |

| Тех. харантеристики | | |
|---------------------|--------|-----------|
| Арт. № | Размер | Длина |
| | мм | клинка мм |
| 4250 3 | 3 | 100 |
| 4250 4 | 4 | 100 |
| 4250 5 | 5 | 100 |
| 4250 6 | 6 | 125 |
| 4250 8 | 8 | 150 |



Набор штифтовых ключей с Т-образной рукояткой

- 9 предметов
- в практичном кофре из синтетического материала, хороший обзор размеры кофра: длина 37,5 x ширина 26,5 x высота 5,8см.

| Артикул №. | Наименование продукта | УЕ |
|------------|------------------------------|----|
| 4280 91 | I-6ГР НАБОР ОТВ. Т-РУК. 9ПР. | 1 |



Штифтовые ключи – внут. 6гр., Т-рукоятка

| Артикул №. | Наименование продукта | УЕ |
|------------|----------------------------|-----|
| 4280 1 2 | ШТИФТ. КЛЮЧ 6ГР. ВН SW 2 | 1 |
| 4280 1 25 | ШТИФТ. КЛЮЧ 6ГР. ВН SW 2,5 | 1 |
| 4280 1 3 | ШТИФТ. КЛЮЧ 6ГР. ВН SW 3 | 1 |
| 4280 1 4 | ШТИФТ. КЛЮЧ 6ГР. ВН SW 4 | 1 |
| 4280 1 5 | ШТИФТ. КЛЮЧ 6ГР. ВН SW 5 | 1 |
| 4280 1 6 | ШТИФТ. КЛЮЧ 6ГР. ВН SW 6 | 1 z |
| 4280 1 8 | ШТИФТ. КЛЮЧ 6ГР. ВН SW 8 | 1 |
| 4280 1 10 | ШТИФТ. КЛЮЧ 6ГР. ВН SW10 | 1 |
| 4280 1 12 | ШТИФТ. КЛЮЧ 6ГР. ВН SW12 | 1 |

| Тех. харантеристики | | | |
|---------------------|--------|----|-----|
| Арт.№ | Размер | L1 | L2 |
| | мм | мм | мм |
| 4280 1 2 | 2 | 15 | 100 |
| 4280 1 25 | 2,5 | 15 | 100 |
| 4280 1 3 | 3 | 15 | 100 |
| 4280 1 4 | 4 | 15 | 150 |
| 4280 1 5 | 5 | 15 | 150 |
| 4280 1 6 | 6 | 16 | 150 |
| 4280 1 8 | 8 | 16 | 200 |
| 4280 1 10 | 10 | 16 | 200 |
| 4280 1 12 | 12 | 16 | 200 |

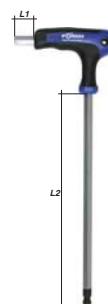

Наборы отверток TORX VAROsoft



- 6 предметов

арт. № 4259V 1 и 4259V 10:

- в ложементе VAROsoft арт. № 9026 62

| Артикул №. | Наименование продукта | УЕ |
|------------|--------------------------------|----|
| 4259 1 | ТХ-НАБОР ОТВЕРТОК МК 6ПР. | 1 |
| 4259V 1 | ТХ-НАБОР ОТВЕРТОК МК 6ПР ЛЖМНТ | 1 |
| 4259 10 | ТХ-НАБОР ОТВ С ОТВЕР. МК 6ПР. | 1 |
| 4259V 10 | ТХ-НАБОР ОТВ С ОТ.МК 6ПР.ЛЖМНТ | 1 |
| 4259 11 | ТХ-НАБОР ОТВ ШАР.ГОЛ МК 6ПР. | 1 |

Содержимое арт. № 4259 10 и 4259V 10:

- 1x TX 10/15/20/25/30/40

Содерж. Арт.№ 4259 1 и 4259V 1:

| Арт.№ | Наименование продукта | Кол-во |
|---------|-----------------------------|--------|
| 4251 10 | TORX-ОТВЕРТКА МК РУК. ТХ 10 | 1 |
| 4251 15 | TORX-ОТВЕРТКА МК РУК. ТХ 15 | 1 |
| 4251 20 | TORX-ОТВЕРТКА МК РУК. ТХ 20 | 1 |
| 4251 25 | TORX-ОТВЕРТКА МК РУК. ТХ 25 | 1 |
| 4251 30 | TORX-ОТВЕРТКА МК РУК. ТХ 30 | 1 |
| 4251 40 | TORX-ОТВЕРТКА МК РУК. ТХ 40 | 1 |

Содерж. Арт.№ 4259 11:

| Арт.№ | Наименование продукта | Кол-во |
|---------|---------------------------|--------|
| 4253 15 | TORX-КК-ОТВЕРТКА МК ТХ 15 | 1 |
| 4253 20 | TORX-КК-ОТВЕРТКА МК ТХ 20 | 1 |
| 4253 25 | TORX-КК-ОТВЕРТКА МК ТХ 25 | 1 |
| 4253 27 | TORX-КК-ОТВЕРТКА МК ТХ 27 | 1 |
| 4253 30 | TORX-КК-ОТВЕРТКА МК ТХ 30 | 1 |
| 4253 40 | TORX-КК-ОТВЕРТКА МК ТХ 40 | 1 |



Набор отверток TORX

| Артикул №. | Наименование продукта | УЕ |
|------------|-----------------------------|------|
| 4251 10 | TORX-ОТВЕРТКА МК РУК. ТХ 10 | 1 z |
| 4251 15 | TORX-ОТВЕРТКА МК РУК. ТХ 15 | 1 z |
| 4251 20 | TORX-ОТВЕРТКА МК РУК. ТХ 20 | 1 z |
| 4251 25 | TORX-ОТВЕРТКА МК РУК. ТХ 25 | 1 z |
| 4251 27 | TORX-ОТВЕРТКА МК РУК. ТХ 27 | 1 z |
| 4251 30 | TORX-ОТВЕРТКА МК РУК. ТХ 30 | 1 z |
| 4251 40 | TORX-ОТВЕРТКА МК РУК. ТХ 40 | e 10 |

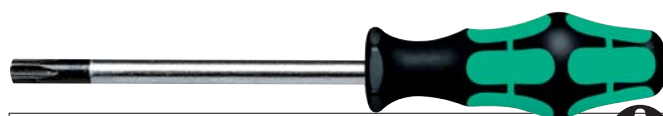

Тех. характеристики

| Арт. № | Модель | Длина клинка мм |
|---------|--------|-----------------|
| 4251 10 | TX 10 | 80 |
| 4251 15 | TX 15 | 80 |
| 4251 20 | TX 20 | 100 |
| 4251 25 | TX 25 | 100 |
| 4251 27 | TX 27 | 115 |
| 4251 30 | TX 30 | 115 |
| 4251 40 | TX 40 | 130 |

Набор отверток TORX с отверстием в головке

| Артикул №. | Наименование продукта | УЕ |
|------------|-------------------------------|-----|
| 4252 10 | TORX-ОТВЕРТКА МК ОТВ.ГОЛ ТХ10 | 1 ü |
| 4252 15 | TORX-ОТВЕРТКА МК ОТВ.ГОЛ ТХ15 | 1 ü |
| 4252 20 | TORX-ОТВЕРТКА МК ОТВ.ГОЛ ТХ20 | 1 ü |
| 4252 25 | TORX-ОТВЕРТКА МК ОТВ.ГОЛ ТХ25 | 1 ü |
| 4252 27 | TORX-ОТВЕРТКА МК ОТВ.ГОЛ ТХ27 | 1 ü |
| 4252 30 | TORX-ОТВЕРТКА МК ОТВ.ГОЛ ТХ30 | 1 ü |
| 4252 40 | TORX-ОТВЕРТКА МК ОТВ.ГОЛ ТХ40 | 1 ü |

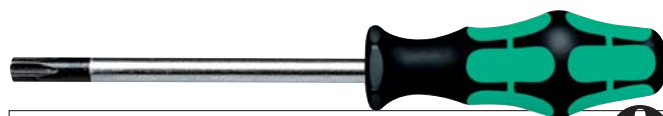

Тех. характеристики

| Арт. № | Модель | Длина клинка мм |
|---------|--------|-----------------|
| 4252 10 | TX 10 | 80 |
| 4252 15 | TX 15 | 80 |
| 4252 20 | TX 20 | 100 |
| 4252 25 | TX 25 | 100 |
| 4252 27 | TX 27 | 115 |
| 4252 30 | TX 30 | 115 |
| 4252 40 | TX 40 | 130 |

Набор отверток TORX с шаровой головкой

| Артикул №. | Наименование продукта | УЕ |
|------------|---------------------------|-----|
| 4253 15 | TORX-КК-ОТВЕРТКА МК ТХ 15 | 1 ü |
| 4253 20 | TORX-КК-ОТВЕРТКА МК ТХ 20 | 1 ü |
| 4253 25 | TORX-КК-ОТВЕРТКА МК ТХ 25 | 1 ü |
| 4253 27 | TORX-КК-ОТВЕРТКА МК ТХ 27 | 1 ü |
| 4253 30 | TORX-КК-ОТВЕРТКА МК ТХ 30 | 1 ü |
| 4253 40 | TORX-КК-ОТВЕРТКА МК ТХ 40 | 1 ü |



Тех. характеристики

| Арт. № | Модель | Длина клинка мм |
|---------|--------|-----------------|
| 4253 15 | TX 15 | 80 |
| 4253 20 | TX 20 | 100 |
| 4253 25 | TX 25 | 100 |
| 4253 27 | TX 27 | 115 |
| 4253 30 | TX 30 | 115 |
| 4253 40 | TX 40 | 130 |

Набор штифтовых ключей Torx с Т-рукояткой



- 9 предметов
- в практичном кофре из синтетического материала, хороший обзор предметов, размеры LxВxН: 37,5 x 26,5 x 5,8 см



| Артикул №. | Наименование продукта | УЕ |
|------------|--------------------------------|----|
| 4281 91 | ТХ Н-Р ШТИФТ. КЛЮЧ Т-РУК 9-ПР. | 1 |

Содержимое набора 1х:

- ТХ 10/15/20/25/27/30/40/45/50

Штифтовые ключи Torx с Т-образной ручкой



| Артикул №. | Наименование продукта | УЕ |
|------------|----------------------------|----|
| 4281 1 10 | ТХ 10 Т-РУК.ШТИФТОВЫЙ КЛЮЧ | 1 |
| 4281 1 15 | ТХ 15 Т-РУК.ШТИФТОВЫЙ КЛЮЧ | 1 |
| 4281 1 20 | ТХ 20 Т-РУК.ШТИФТОВЫЙ КЛЮЧ | 1 |
| 4281 1 25 | ТХ 25 Т-РУК.ШТИФТОВЫЙ КЛЮЧ | 1 |
| 4281 1 27 | ТХ 27 Т-РУК.ШТИФТОВЫЙ КЛЮЧ | 1 |
| 4281 1 30 | ТХ 30 Т-РУК.ШТИФТОВЫЙ КЛЮЧ | 1 |
| 4281 1 40 | ТХ 40 Т-РУК.ШТИФТОВЫЙ КЛЮЧ | 1 |
| 4281 1 45 | ТХ 45 Т-РУК.ШТИФТОВЫЙ КЛЮЧ | 1 |
| 4281 1 50 | ТХ 50 Т-РУК.ШТИФТОВЫЙ КЛЮЧ | 1 |

Тех. харантеристики

| Арт. № | Размер | L1 | L2 |
|-----------|--------|----|-----|
| 4281 1 10 | ТХ 10 | 13 | 102 |
| 4281 1 15 | ТХ 15 | 13 | 102 |
| 4281 1 20 | ТХ 20 | 13 | 102 |
| 4281 1 25 | ТХ 25 | 15 | 152 |
| 4281 1 27 | ТХ 27 | 18 | 149 |
| 4281 1 30 | ТХ 30 | 16 | 149 |
| 4281 1 40 | ТХ 40 | 18 | 200 |
| 4281 1 45 | ТХ 45 | 16 | 200 |
| 4281 1 50 | ТХ 50 | 22 | 200 |



Набор штифтовых ключей XZN с Т-рукояткой



- 16 предметов
- в практичном кофре из синтетического материала, хороший обзор предметов, размеры LxВxН: 37,5 x 26,5 x 5,8 см
- специально для: Volkswagen, Skoda, Seat, Audi, Mercedes-Benz, Opel

| Артикул №. | Наименование продукта | УЕ |
|------------|------------------------------|----|
| 4283 90 | XZN Н-Р ШТИФТ.КЛ.Т-РУК 16ПР. | 1 |

В набор входит 1х:

- арт. № 4283 4 100 XZN штифтовой ключ с Т-образной рукояткой 4 x 100 мм
- арт. № 4283 5 150 XZN штифтовой ключ с Т-образной рукояткой 5 x 150 мм
- арт. № 4283 6 150 XZN штифтовой ключ с Т-образной рукояткой 6 x 150 мм
- арт. № 4283 8 200 XZN штифтовой ключ с Т-образной рукояткой 8 x 200 мм
- . № 4283 12 12 штифтовой ключ с Т-образной рукояткой 4-гранный 1/2", длина 200 мм
- арт. № 4283 14 5 XZN бит 1/4" M5 25 мм
- арт. № 4283 14 6 XZN бит 1/4" M6 25 мм
- арт. № 4283 14 8 XZN бит 1/4" M8 25 мм
- арт. № 4283 14 14 штифтовой ключ с Т-образной рукояткой 4-гранный 1/4", длина 150 мм
- арт. № 4283 14 150 отвертка для бит гибкая 1/4", длина 150 мм
- арт. № 4322 10 10 мм XZN-бит, 30 мм XZN 10
- арт. № 4322 12 10 мм XZN-бит, 30 мм XZN 12
- арт. № 4361 12 10 1/2" адаптер для бит 10 мм Standard
- арт. № 4361 14 14 1 1/4" x 1/4" адаптер для бит Standard
- арт. № 4361 14 64 адаптер 1/4" 6-гранный – 1/4" 4-гранный
- арт. № 4407 14 1/4" шарнир карданный 33 мм



Набор угловых ключей с вн. 6гр. HEX – PLUS



- 9 предметов
- Срок службы винтов увеличивается во много раз.:**
- возможность многократного закручивания и выкручивания болтов (напр. смена форм, торцовые фрезы с вставными ножами, аппаратные механизмы)
- профиль шестигранника на головке болта и инструмента не стачивается
- отпадает необходимость в занимающем много времени ремонте из-за не откручивающихся больше болтов
- увеличение крутящего момента прим. на 20 % при отсутствии прокручивания

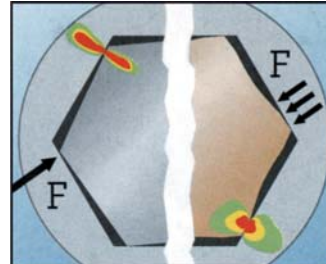

Контакт поверхностей инструмента Hex-Plus в сравнении с линейным контактом обычного инструмента с внутренним шестигранным рабочим профилем. Hex-Plus сокращает концентрацию напряжений болта.

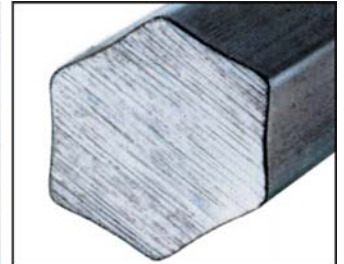

Угловые ключи Hex-Plus – аккуратная отделка, высочайшая точность.

| Артикул №. | Наименование продукта | УЕ |
|------------|--------------------------------|----|
| 4159 25 | HEX-PLUS Н-Р УГЛ. ОТВЕРТ. 9ПР. | 1 |

Содержимое набора 1х:

- размер 1,5/2/2,5/3/4/5/6/8/10

Набор угловых ключей с вн. 6гр. XL HEX – PLUS



| Артикул №. | Наименование продукта | УЕ |
|------------|-------------------------------|-----|
| 4159 30 | HEX-PLUS Н-Р УГЛ. ОТВ. LG 9П | 1 |
| 4159 20 | HEX-PLUS СФ.ГОЛ.УГЛ.ОТВЕРТ.9П | 1 z |

Содержимое арт. № 4159 30 1х:

- размер 1,5/2/2,5/3/4/5/6/8/10

Содержимое арт. 4159 20 1х:

- со сферической головкой размер 1,5/2/2,5/3/4/5/6/8/10



Набор угловых ключей с вн. 6гр. HEX – PLUS



- 7 предметов
- в складывающемся держателе

| Артикул №. | Наименование продукта | УЕ |
|------------|------------------------------|----|
| 4159 22 | HEX-PLUS УГЛ. ОТВ.СКЛ.ДЕР.7П | 1 |

Содержание

- размер 2,5/3/4/5/6/8/10



Угловой ключ HEX- PLUS, внутренний шестигранник

- хромо – ванадиевая сталь, полированная, антикоррозийная
- шестигранный штифтовый ключ в соответствии с DIN 911
- хром – ванадий, никелированный

арт. № 4156 15:

- обычный шестигранный рабочий профиль

| Артикул №. | Наименование продукта | УЕ |
|------------|----------------------------|------|
| 4156 15 | УГЛ. ОТВЕРТКА 1,5 | 1 z |
| 4156 2 | HEX-PLUS УГЛ. ОТВЕРТКА 2 | 1 z |
| 4156 25 | HEX-PLUS УГЛ. ОТВЕРТКА 2,5 | 1 z |
| 4156 3 | HEX-PLUS УГЛ. ОТВЕРТКА 3 | 1 z |
| 4156 4 | HEX-PLUS УГЛ. ОТВЕРТКА 4 | 1 z |
| 4156 5 | HEX-PLUS УГЛ. ОТВЕРТКА 5 | 1 z |
| 4156 6 | HEX-PLUS УГЛ. ОТВЕРТКА 6 | 1 z |
| 4156 7 | HEX-PLUS УГЛ. ОТВЕРТКА 7 | 1 z |
| 4156 8 | HEX-PLUS УГЛ. ОТВЕРТКА 8 | 1 z |
| 4156 10 | HEX-PLUS УГЛ. ОТВЕРТКА 10 | e 10 |
| 4156 12 | HEX-PLUS УГЛ. ОТВЕРТКА 12 | 1 |

Тех. характеристики

| Арт. № | Размер мм | DIN 911 размер мм |
|---------|-----------|-------------------|
| 4156 15 | 1,5 | 45 x 14 |
| 4156 2 | 2 | 50 x 16 |
| 4156 25 | 2,5 | 56 x 18 |
| 4156 3 | 3 | 63 x 20 |
| 4156 4 | 4 | 70 x 25 |
| 4156 5 | 5 | 80 x 28 |
| 4156 6 | 6 | 90 x 32 |
| 4156 7 | 7 | 95 x 34 |
| 4156 8 | 8 | 100 x 36 |
| 4156 10 | 10 | 112 x 40 |
| 4156 12 | 12 | 125 x 45 |

HEX- PLUS угловой ключ с вн. бгр. DIN 911/XL

- хромо – ванадиевая сталь, полированная, антикоррозийная
- шестигранный ключ удлиненный согласно DIN 911/XL
- хром – ванадий, никелированный

арт. № 4157 15, 4557 14, 4557 17, 4557 19 :

- обычный шестигранный рабочий профиль

| Артикул №. | Наименование продукта | УЕ |
|------------|----------------------------|-----|
| 4157 15 | HEX-PLUS УГЛОВ КЛЮЧ LG 1,5 | 1 z |
| 4157 2 | HEX-PLUS УГЛОВ КЛЮЧ LG 2 | 1 z |
| 4157 25 | HEX-PLUS УГЛОВ КЛЮЧ LG 2,5 | 1 z |
| 4157 3 | HEX-PLUS УГЛОВ КЛЮЧ LG 3 | 1 z |
| 4157 4 | HEX-PLUS УГЛОВ КЛЮЧ LG 4 | 1 z |
| 4157 5 | HEX-PLUS УГЛОВ КЛЮЧ LG 5 | 1 z |
| 4157 6 | HEX-PLUS УГЛОВ КЛЮЧ LG 6 | 1 z |
| 4157 8 | HEX-PLUS УГЛОВ КЛЮЧ LG 8 | 1 z |
| 4157 10 | HEX-PLUS УГЛОВ КЛЮЧ LG 10 | 1 ü |
| 4157 12 | HEX-PLUS УГЛОВ КЛЮЧ LG 12 | 1 ü |
| 4157 14 | HEX-PLUS УГЛОВ КЛЮЧ LG 14 | 1 |
| 4157 17 | HEX-PLUS УГЛОВ КЛЮЧ LG 17 | 1 |
| 4157 19 | HEX-PLUS УГЛОВ КЛЮЧ LG 19 | 1 |

Тех. характеристики

| Арт. № | Размер мм | DIN 911/XL боковины мм |
|---------|-----------|------------------------|
| 4157 15 | 1,5 | 90 x 14 |
| 4157 2 | 2 | 100 x 16 |
| 4157 25 | 2,5 | 112 x 18 |
| 4157 3 | 3 | 126 x 20 |
| 4157 4 | 4 | 142 x 25 |
| 4157 5 | 5 | 160 x 28 |
| 4157 6 | 6 | 180 x 32 |
| 4157 8 | 8 | 200 x 36 |
| 4157 10 | 10 | 224 x 40 |
| 4157 12 | 12 | 250 x 45 |
| 4157 14 | 14 | 280 x 55 |
| 4157 17 | 17 | 320 x 60 |
| 4157 19 | 19 | 360 x 70 |

Угловой ключ HEX - PLUS со сфер. головкой с вн. бг

- хромо – ванадиевая сталь, полированная, антикоррозийная
- угловой ключ XL со сферической головкой для болтов с внутренним шестигранником, расположенных в труднодоступных местах и под углом до 30°
- хром – ванадий, никелированный

арт. № 4158 15:

- обычный 6-ти гранный рабочий профиль

| Артикул №. | Наименование продукта | УЕ |
|------------|--------------------------------|-----|
| 4158 15 | HEX-PLUS- УГЛ. ОТВ.ШАР.ГОЛ. 1, | 1 z |
| 4158 2 | HEX-PLUS- УГЛ. ОТВ. ШАР.ГОЛ. 2 | 1 z |
| 4158 25 | HEX-PLUS- УГЛ.ОТВ.ШАР.ГОЛ. 2,5 | 1 z |
| 4158 3 | HEX-PLUS- УГЛ. ОТВ.ШАР.ГОЛ. 3 | 1 z |
| 4158 4 | HEX-PLUS- УГЛ. ОТВ.ШАР.ГОЛ. 4 | 1 z |
| 4158 5 | HEX-PLUS- УГЛ. ОТВ.ШАР.ГОЛ. 5 | 1 z |
| 4158 6 | HEX-PLUS- УГЛ. ОТВ.ШАР.ГОЛ. 6 | 1 z |
| 4158 7 | HEX-PLUS- УГЛ. ОТВ.ШАР.ГОЛ. 7 | 1 z |
| 4158 8 | HEX-PLUS- УГЛ. ОТВ.ШАР.ГОЛ. 8 | 1 z |
| 4158 10 | HEX-PLUS- УГЛ. ОТВ.ШАР.ГОЛ. 10 | 1 z |

Тех. характеристики

| Арт. № | Размер мм | Сферическая головка XL Боковины мм |
|---------|-----------|------------------------------------|
| 4158 15 | 1,5 | 90 x 14 |
| 4158 2 | 2 | 100 x 16 |
| 4158 25 | 2,5 | 112 x 18 |
| 4158 3 | 3 | 126 x 20 |
| 4158 4 | 4 | 140 x 25 |
| 4158 5 | 5 | 160 x 28 |
| 4158 6 | 6 | 180 x 32 |
| 4158 7 | 7 | 190 x 34 |
| 4158 8 | 8 | 200 x 36 |
| 4158 10 | 10 | 224 x 40 |

Угловая отвертка Torx

- хром-ванадиевая, черная вороненая



| Артикул №. | Наименование продукта | УЕ |
|------------|--------------------------|-----|
| 4145 6 | TORX- УГЛ. ОТВЕРТКА TX 6 | 1 z |
| 4145 7 | TORX- УГЛ. ОТВЕРТКА TX 7 | 1 z |
| 4145 8 | TORX- УГЛ. ОТВЕРТКА TX 8 | 1 z |
| 4145 9 | TORX- УГЛ. ОТВЕРТКА TX 9 | 1 z |
| 4145 10 | TORX- УГЛ. ОТВЕРТКА TX10 | 1 z |
| 4145 15 | TORX- УГЛ. ОТВЕРТКА TX15 | 1 z |
| 4145 20 | TORX- УГЛ. ОТВЕРТКА TX20 | 1 z |
| 4145 25 | TORX- УГЛ. ОТВЕРТКА TX25 | 1 z |
| 4145 27 | TORX- УГЛ. ОТВЕРТКА TX27 | 1 z |
| 4145 30 | TORX- УГЛ. ОТВЕРТКА TX30 | 1 z |
| 4145 40 | TORX- УГЛ. ОТВЕРТКА TX40 | 1 |
| 4145 45 | TORX- УГЛ. ОТВЕРТКА TX45 | 1 z |
| 4145 50 | TORX- УГЛ. ОТВЕРТКА TX50 | 1 z |
| 4145 55 | TORX- УГЛ. ОТВЕРТКА TX55 | 1 z |

| Тех. характеристики | | |
|---------------------|--------|-------------|
| Арт. № | Модель | Боковины мм |
| 4145 6 | TX 6 | 42 x 16 |
| 4145 7 | TX 7 | 48 x 16 |
| 4145 8 | TX 8 | 48 x 16 |
| 4145 9 | TX 9 | 51 x 17 |
| 4145 10 | TX 10 | 51 x 18 |
| 4145 15 | TX 15 | 54 x 18 |
| 4145 20 | TX 20 | 57 x 19 |
| 4145 25 | TX 25 | 60 x 20 |
| 4145 27 | TX 27 | 64 x 21 |
| 4145 30 | TX 30 | 70 x 24 |
| 4145 40 | TX 40 | 76 x 26 |
| 4145 45 | TX 45 | 83 x 29 |
| 4145 50 | TX 50 | 95 x 32 |
| 4145 55 | TX 55 | 108 x 35 |

Угловая отвертка Torx со сферич. головкой

- хром-ванадиевая, черная вороненая

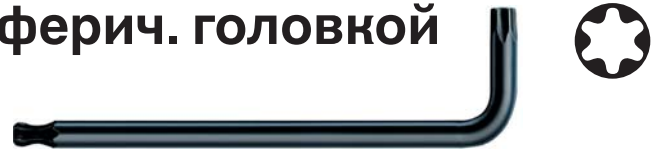

| Артикул №. | Наименование продукта | УЕ |
|------------|-----------------------------|-----|
| 4146 15 | ШГ-TORX- УГЛ. ОТВЕРТКА TX15 | 1 ü |
| 4146 20 | ШГ-TORX- УГЛ. ОТВЕРТКА TX20 | 1 ü |
| 4146 25 | ШГ-TORX- УГЛ. ОТВЕРТКА TX25 | 1 ü |
| 4146 27 | ШГ-TORX- УГЛ. ОТВЕРТКА TX27 | 1 ü |
| 4146 30 | ШГ-TORX- УГЛ. ОТВЕРТКА TX30 | 1 ü |
| 4146 40 | ШГ-TORX- УГЛ. ОТВЕРТКА TX40 | 1 ü |
| 4146 45 | ШГ-TORX- УГЛ. ОТВЕРТКА TX45 | 1 ü |

| Тех. характеристики | | |
|---------------------|--------|-------------|
| Арт. № | Модель | Боковины мм |
| 4146 15 | TX 15 | 90 x 18 |
| 4146 20 | TX 20 | 95 x 19 |
| 4146 25 | TX 25 | 100 x 20 |
| 4146 27 | TX 27 | 105 x 21 |
| 4146 30 | TX 30 | 114 x 24 |
| 4146 40 | TX 40 | 124 x 26 |
| 4146 45 | TX 45 | 133 x 29 |

Набор угловых отверток Torx

| Артикул №. | Наименование продукта | УЕ |
|------------|---------------------------|----|
| 4149 1 | TX-УГЛ.ОТВ. КАС. 8ПР. | 1 |
| 4149 3 | TX-УГЛ. ОТВ. СКЛ.ДЕР.8ПР. | 1 |

Содержимое арт. № 4149 1:

- 1x TX 9/10/15/20/25/27/30/40

Содержимое арт. № 4149 3:

- 1xTX 9/10/15/20/25/27/30/40



Набор угловых отверток со сфер. головкой Torx

| Артикул №. | Наименование продукта | УЕ |
|------------|-----------------------|-----|
| 4149 5 | ШГ TX-УГЛ.ОТВ. 8ПР. | 1 z |

Содержимое арт. № 1x:

- TX 9/10/15/20/25/27/30/40



Торсионные вставки

Торсионная отверточная вставка, крестовый шлиц PH



- вставка с «амортизатором»

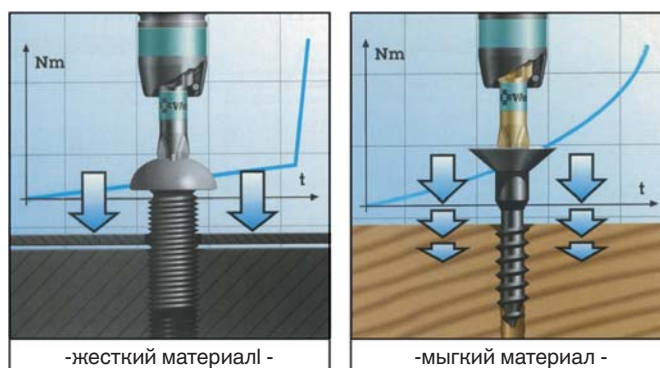

| Артикул №. | Наименование продукта | УЕ |
|------------|------------------------------|-----|
| 4311 1 | 1/4"PH-ТОРС.ВСТАВКА 25ММ P.1 | 1 z |
| 4311 2 | 1/4"PH-ТОРС.ВСТАВКА 25ММ P.2 | 1 z |
| 4311 3 | 1/4"PH-ТОРС.ВСТАВКА 25ММ P.3 | 1 z |

(профиль/длина в мм / размер PH)

Торсионная отверточная вставка, крестовый шлиц PH



| Артикул №. | Наименование продукта | УЕ |
|------------|-----------------------------|-----|
| 4330 1 | E6,3-PH-ТОРС.ВСТАВКА 50ММ 1 | 1 z |
| 4330 2 | E6,3-PH-ТОРС.ВСТАВКА 50ММ 2 | 1 z |
| 4330 3 | E6,3-PH-ТОРС.ВСТАВКА 50ММ 3 | 1 z |

(профиль/длина в мм / размер PH)

Торсионная отверт. вставка, крест. шлиц PZ 1/4"

- очень жесткая модель отверточной вставки для работ по мягкому материалу



| Артикул №. | Наименование продукта | УЕ |
|------------|-------------------------------|-----|
| 4312 1 | 1/4" PZ-TOP.OT.ВСТАВ. 25MM P1 | 1 z |
| 4312 2 | 1/4" PZ-TOP.OT.ВСТАВ. 25MM P2 | 1 z |
| 4312 3 | 1/4" PZ-TOP.OT.ВСТАВ. 25MM P3 | 1 z |

(профиль фиксации / длина в мм / размер)

Торсионная отверт. вставка, крестовый шлиц

- PZ 1/4" - E 6,3
- очень жесткая модель отверточной вставки для работ по мягкому материалу



| Артикул №. | Наименование продукта | УЕ |
|------------|------------------------------|-----|
| 4332 1 | E6,3-PZ-TOP.OT.ВСТАВ. 50MM 1 | 1 z |
| 4332 2 | E6,3-PZ-TOP.OT.ВСТАВ. 50MM 2 | 1 z |
| 4332 3 | E6,3-PZ-TOP.OT.ВСТАВ. 50MM 3 | 1 z |

(профиль фиксации / длина в мм / размер)

Торсионная отверт.вставка, крестовый шлиц LS 1/4"

- жесткая модель торсионная отверточной вставки для работ по твердому материалу



| Артикул №. | Наименование продукта | УЕ |
|------------|---------------------------------|-----|
| 4310 06 45 | 1/4" TOP.OT.ВСТАВ. 25MM 0,6X4,5 | 1 z |
| 4310 08 55 | 1/4" TOP.OT.ВСТАВ. 25MM 0,8X5,5 | 1 z |
| 4310 1 55 | 1/4" TOP.OT.ВСТАВ. 25MM 1,0X5,5 | 1 z |
| 4310 12 65 | 1/4" TOP.OT.ВСТАВ. 25MM 1,2X6,5 | 1 z |
| 4310 16 8 | 1/4" TOP.OT.ВСТАВ. 25MM 1,6X8 | 1 z |

(профиль фиксации / длина в мм / размер)

Набор торсионных бит

| Артикул №. | Наименование продукта | УЕ |
|------------|------------------------|-----|
| 4319 10 | НАБОР БИТ С ДЕРЖ. 10ПР | 1 |
| 4319 1 | НАБОР БИТ С ДЕРЖ 7ПР | 1 z |

В набор входит 1х:

- арт. № 4319 10:
1/4" - E 6,3 универсальный держатель быстрой замены вставок с магнитом
торсионные биты:
LS 0,8 x 5,5/1,0 x 5,5/1,2 x 6,5
PH 1/2/3
PZ 1/2/3
- арт. № 4319 1:
1/4" - E 6,3 универсальный держатель бит торсионные биты:
LS 0,6 x 4,5/0,8 x 5,5
PH 1/2
PZ 1/2



Торсионная отверт. алмазная вставка PH 1/4"



- торсионные отверточные вставки с алмазным покрытием - идеальный инструмент для профессионалов
- тысячи алмазных частиц внедряются в головку винта
- сокращая износ
- снижая усилие прижима
- предотвращая соскальзывание головки
- жесткая модель для работ с твердым материалом

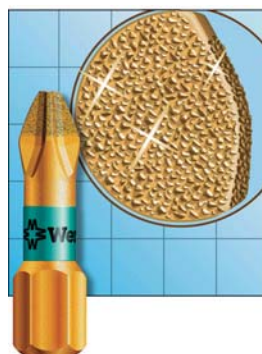

- отверточные вставки с очень прочным сцеплением

| Артикул №. | Наименование продукта | УЕ |
|------------|--------------------------------|-----|
| 4316 1 | 1/4"PH-ОТВ.ВСТ АЛМЗН. 25ММ P.1 | 1 z |
| 4316 2 | 1/4"PH-ОТВ.ВСТ АЛМЗН. 25ММ P.2 | 1 z |
| 4316 3 | 1/4"PH-ОТВ.ВСТ АЛМЗН. 25ММ P.3 | 1 z |

(профиль фиксации /длина в мм / размер)

Торсионная отв. алмазная вставка PH крест.



- шлиц 1/4" - Е 6,3
- жесткая модель для работ с твердым материалом



| Артикул №. | Наименование продукта | УЕ |
|------------|-------------------------------|-----|
| 4331 1 | Е6,3-PH-ОТВ.ВСТ АЛМЗН. 50ММ 1 | 1 z |
| 4331 2 | Е6,3-PH-ОТВ.ВСТ АЛМЗН. 50ММ 2 | 1 z |
| 4331 3 | Е6,3-PH-ОТВ.ВСТ АЛМЗН. 50ММ 3 | 1 z |

(профиль фиксации /длина в мм / размер PH)

Торсионная отверт. вставка PZ крест. шлиц 1/4"



- очень жесткая модель для работ с мягким материалом

| Артикул №. | Наименование продукта | УЕ |
|------------|--------------------------------|-----|
| 4317 1 | 1/4"PZ-ОТВ.ВСТ АЛМЗН. 25ММ P.1 | 1 z |
| 4317 2 | 1/4"PZ-ОТВ.ВСТ АЛМЗН. 25ММ P.2 | 1 z |
| 4317 3 | 1/4"PZ-ОТВ.ВСТ АЛМЗН. 25ММ P.3 | 1 z |

(профиль фиксации /длина в мм / размер)



Торсионная отв. алмазная вставка PZ крест.



- шлиц 1/4" - Е 6,3
- очень жесткая модель для работ с мягким материалом



| Артикул №. | Наименование продукта | УЕ |
|------------|-------------------------------|-----|
| 4333 1 | Е6,3-PZ-ОТВ.ВСТ АЛМЗН. 50ММ 1 | 1 z |
| 4333 2 | Е6,3-PZ-ОТВ.ВСТ АЛМЗН. 50ММ 2 | 1 z |
| 4333 3 | Е6,3-PZ-ОТВ.ВСТ АЛМЗН. 50ММ 3 | 1 z |

(профиль фиксации /длина в мм / размер)

Торсионная отверт. алмазная вставка LS 1/4"



- жесткая модель для работ по твердому металлу

| Артикул №. | Наименование продукта | УЕ |
|------------|-----------------------------|-----|
| 4315 08 55 | 1/4"ОТВ.ВСТ.АЛ.25ММ 0,8X5,5 | 1 z |
| 4315 1 55 | 1/4"ОТВ.ВСТ.АЛ.25ММ 1,0X5,5 | 1 z |
| 4315 12 65 | 1/4"ОТВ.ВСТ.АЛ.25ММ 1,2X6,5 | 1 z |

(профиль фиксации /длина в мм / размер)



Торсионная отверточная вставка Torx 1/4"



- жесткая модель для работ по твердому металлу

| Артикул №. | Наименование продукта | УЕ |
|------------|----------------------------|-----|
| 4318 10 | 1/4"TORX-ВСТ.АЛ.25ММ TX 10 | 1 z |
| 4318 15 | 1/4"TORX-ВСТ.АЛ.25ММ TX 15 | 1 z |
| 4318 20 | 1/4"TORX-ВСТ.АЛ.25ММ TX 20 | 1 z |
| 4318 25 | 1/4"TORX-ВСТ.АЛ.25ММ TX 25 | 1 z |
| 4318 30 | 1/4"TORX-ВСТ.АЛ.25ММ TX 30 | 1 z |
| 4318 40 | 1/4"TORX-ВСТ.АЛ.25ММ TX 40 | 1 z |

(профиль фиксации /длина в мм / размер)



Набор торсионных алмазных отверт. вставок

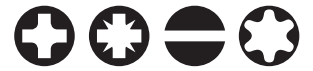

| Артикул №. | Наименование продукта | УЕ |
|------------|---------------------------|----|
| 4319 2 | НАБОР ОТВ.ВСТ.АЛ. 7ПР | 1 |
| 4319 3 | PZ НАБОР ОТВ.ВСТ.АЛ.-7ПР | 1 |
| 4319 7 | TORX НАБОР ОТВ.ВСТ.АЛ.7ПР | 1 |

Содержимое арт. № 4319 2:

- 1x магнитный держатель вставок 1/4"
- 1x LS 5,5/6,5 мм
- 1x PH 1/2
- 1x PZ 1/2

Содержимое арт. № 4319 3:

- 1x магнитный держатель вставок 1/4"
- 2x PZ 1/3x PZ 2/1x PZ 3

Содержимое арт. № 4319 7:

- магнитный держатель 1/4"
- 1x TX 5/10/20/25/30/40



Держатель отверточных вставок со сменным патроном



арт. № 4355 1:

- без магнита, для саморезов по металлу

арт. № 4355 2:

- с магнитом



| Артикул №. | Наименование продукта | УЕ |
|------------|-----------------------------|-----|
| 4355 1 | Е6,3-1/4-ДЕРЖАТЕЛЬ ВСТ.51ММ | 1 ü |
| 4355 2 | Е6,3-1/4-ДЕРЖ. ВСТ.МАГ.52ММ | 1 ü |

(профиль фиксации/длина в мм)

Держатель для отверточных вставок 1/4" с магнитом



| Артикул №. | Наименование продукта | УЕ |
|------------|-----------------------------|----|
| 4355 3 | Е6,3-1/4-ДЕРЖ. ВСТ.МАГ.60ММ | 1 |

(профиль фиксации/длина в мм)



Адаптер

| Артикул №. | Наименование продукта | УЕ |
|------------|----------------------------|-----|
| 4358 1 | Е6,3-1/4-АДАПТЕР 4ГР. 50ММ | 1 ü |
| 4358 2 | Е6,3-1/4-АДАПТЕР 4ГР100ММ | 1 ü |
| 4358 5 | Е6,3-3/8-АДАПТЕР 4ГР 50ММ | 1 ü |

(профиль фиксации /длина в мм)



Отверточная насадка «OptiGrip»

- данная форма вставки подходит для работ со всеми болтами TORX и со всеми аналогичными профилями
- коническая форма TORX
- обеспечивает зажим и сжатие, устраняющее выталкивание болта, что очень важно при ручной сборке
- превосходное сцепление с болтом
- равномерная нагрузка на все стороны; значительно более высокий вращающий момент, чем при использовании стандартных отверточных вставок,
- что позволяет повысить износостойкость и предотвратить обломы

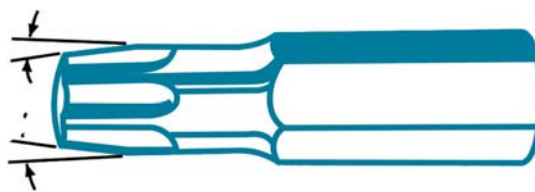

конический Torx-Bit
создает воздействие для оптимального контакта между битом и винтом



| Артикул №. | Наименование продукта | УЕ |
|------------|--------------------------------|------|
| 4313 10 | 1/4"ТХ-БИТ ОПТИГРИП 25ММ ТХ 10 | е 10 |
| 4313 15 | 1/4"ТХ-БИТ ОПТИГРИП 25ММ ТХ 15 | е 10 |
| 4313 20 | 1/4"ТХ-БИТ ОПТИГРИП 25ММ ТХ 20 | е 10 |
| 4313 20 50 | 1/4"ТХ-БИТ ОПТИГРИП 50ММ ТХ 20 | е 10 |
| 4313 25 | 1/4"ТХ-БИТ ОПТИГРИП 25ММ ТХ 25 | е 10 |
| 4313 25 50 | 1/4"ТХ-БИТ ОПТИГРИП 50ММ ТХ 25 | е 10 |
| 4313 30 | 1/4"ТХ-БИТ ОПТИГРИП 25ММ ТХ 30 | е 10 |
| 4313 30 50 | 1/4"ТХ-БИТ ОПТИГРИП 50ММ ТХ 30 | е 10 |
| 4313 40 | 1/4"ТХ-БИТ ОПТИГРИП 25ММ ТХ 40 | е 10 |
| 4313 40 50 | 1/4"ТХ-БИТ ОПТИГРИП 50ММ ТХ 40 | е 10 |

(профиль фиксации/длина в мм/размер)

Отверточная вставка «Inkra» PH/PZ

- оптимальное острие профиля обеспечивает наклонное положение оси вставки и возможность работы «под углом»
- вставка не соскальзывает с винта
- не повреждается профиль винта, сохраняется антикоррозийный защитный слой, винты легко поддаются отвинчиванию
- очень долгий срок службы



| Артикул №. | Наименование продукта | УЕ |
|------------|---------------------------|------|
| 4307 1 | 1/4"-PZ-БИТ INKRA 25ММ P1 | е 10 |
| 4307 2 | 1/4"-PZ-БИТ INKRA 25ММ P2 | е 10 |
| 4307 3 | 1/4"-PZ-БИТ INKRA 25ММ P3 | е 10 |
| 4307 1 1 | 1/4"-PH-БИТ INKRA 25ММ P1 | е 10 |
| 4307 2 1 | 1/4"-PH-БИТ INKRA 25ММ P2 | е 10 |
| 4307 3 1 | 1/4"-PH-БИТ INKRA 25ММ P3 | е 10 |

(профиль фиксации/длина в мм/размер)

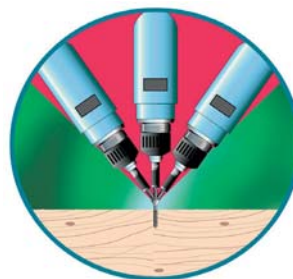

са. 10° угол наклона

Держатель вставок с магнитом Maxi

- прочное соединение между магнитом держателя и винтом (макс. усилие вытяжения 500гр.)
- держатель практичен в использовании, особенно при работах с длинными винтами по дереву, бетону и металлу
- травмоопасность исключена
- отсутствие бокового смещения вставки или косо́го ввинчивания
- для всех 1/4" вставок 25мм
- оптимален для установки окон, дверей и работ по дому
- крепление: 1/4"-Е 6,3
- длина: 60мм.



Тех. характеристики

| Профиль винта | Головка винта Ø | Вытяж. усил. магн. держ. Standard | Вытяж. усил. магн. держ. Maxi |
|----------------|-----------------|-----------------------------------|-------------------------------|
| Torx T 30 | 12,1 мм | ок 40 гр | 565 гр |
| Pozidriv Gr. 3 | 11,9 мм | ок 40 гр | 565 гр |
| Pozidriv Gr. 2 | 8,8 мм | ок 40 гр | 564 гр |
| Philips Gr. 2 | 6,9 мм | ко 40 гр | 366 гр |

| Артикул №. | Наименование продукта | УЕ |
|------------|-----------------------|-----|
| 4306 60 | МАГНТ. ДЕРЖ БИТ МАХИ | е 5 |

Набор отверточных насадок «OptiGrip»



| Артикул №. | Наименование продукта | УЕ |
|------------|-----------------------|----|
| 4313 100 | НАБОР БИТ ТХ ОПТИГРИП | 1 |

В набор входит:

- 1x TX 10/TX 40
- 2x TX 15/TX 20/TX 25/TX 30
- 1 держатель с магнитом Standard EG3



Набор отверточных вставок «Inkra»



| Артикул №. | Наименование продукта | УЕ |
|------------|-----------------------|----|
| 4307 102 | НАБОР БИТ PH/PZ INKRA | 1 |

Содержимое набора

- 1x PH 1, PH 3, PZ 1, PZ 3
- 3x PH 2, PZ 2
- 1x стандартный держатель бит Е 6,3 с магнитом

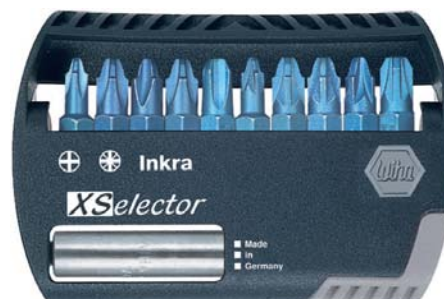

Отверточная вставка Standard PH крест. шлиц 1/4"

| Артикул №. | Наименование продукта | УЕ |
|------------|-----------------------|-----|
| 4301 1 | 1/4"PH-БИТ 25ММ Р.1 | 1 z |
| 4301 1 50 | 1/4"PH-БИТ 50ММ Р.1 | 1 z |
| 4301 2 | 1/4"PH-БИТ 25ММ Р.2 | 1 z |
| 4301 2 50 | 1/4"PH-БИТ 50ММ Р.2 | 1 z |
| 4301 3 | 1/4"PH-БИТ 25ММ Р.3 | 1 z |
| 4301 3 50 | 1/4"PH-БИТ 50ММ Р.3 | 1 z |
| 4301 4 | 1/4"PH-БИТ 32ММ Р.4 | 1 z |

(профиль фиксации /длина в мм/размер)



Отверточ. вставка Standard PH крест. шлиц 5/16"

| Артикул №. | Наименование продукта | УЕ |
|------------|-----------------------|-----|
| 4351 1 | 5/16"PH-БИТ 32ММ Р.1 | 1 z |
| 4351 2 | 5/16"PH-БИТ 32ММ Р.2 | 1 z |
| 4351 3 | 5/16"PH-БИТ 32ММ Р.3 | 1 z |
| 4351 4 | 5/16"PH-БИТ 32ММ Р.4 | 1 z |

(профиль фиксации /длина в мм/размер)



Отверт. вставка Standard PH кр. шлиц 1/4"- E 6,3"

| Артикул №. | Наименование продукта | УЕ |
|------------|-----------------------|-----|
| 4330 1 70 | E6,3-PH БИТ 70ММ 1 | 1 z |
| 4330 2 70 | E6,3-PH БИТ 70ММ 2 | 1 z |
| 4330 3 70 | E6,3-PH БИТ 70ММ 3 | 1 z |

(профиль фиксации /длина в мм/размер)



Отверточ. вставка Standard PH кр. шлиц 1/4 "

| Артикул №. | Наименование продукта | УЕ |
|------------|-----------------------|-----|
| 4302 1 | 1/4"PZ-БИТ 25ММ Р.1 | 1 z |
| 4302 1 50 | 1/4"PZ-БИТ 50ММ Р.1 | 1 z |
| 4302 2 | 1/4"PZ-БИТ 25ММ Р.2 | 1 z |
| 4302 2 50 | 1/4"PZ-БИТ 50ММ Р.2 | 1 z |
| 4302 3 | 1/4"PZ-БИТ 25ММ Р.3 | 1 z |
| 4302 3 50 | 1/4"PZ-БИТ 50ММ Р.3 | 1 z |
| 4302 4 | 1/4"PZ-БИТ 32ММ Р.4 | 1 z |

(профиль фиксации /длина в мм/размер)



Отверточ. вставка Standard PZ кр. шлиц 5/16"

| Артикул №. | Наименование продукта | УЕ |
|------------|-----------------------|-----|
| 4352 1 | 5/16"PZ-БИТ 32ММ Р.1 | 1 z |
| 4352 2 | 5/16"PZ-БИТ 32ММ Р.2 | 1 z |
| 4352 3 | 5/16"PZ-БИТ 32ММ Р.3 | 1 z |

(профиль фиксации /длина в мм/размер)



Отв. вставка Standard PZ кр. шлиц 1/4"- E 6,3"

| Артикул №. | Наименование продукта | УЕ |
|------------|-----------------------|-----|
| 4332 1 70 | E6,3-PZ БИТ 70ММ 1 | 1 z |
| 4332 2 70 | E6,3-PZ БИТ 70ММ 2 | 1 z |
| 4332 3 70 | E6,3-PZ БИТ 70ММ 3 | 1 z |

(профиль фиксации /длина в мм/размер)

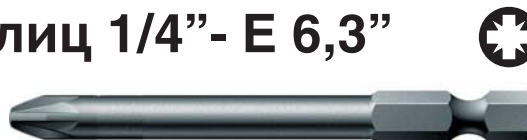

Отв. вставка Standard LS длинный шлиц 1/4 “



| Артикул №. | Наименование продукта | УЕ |
|------------|-------------------------|-----|
| 4300 3 | 1/4"LS БИТ 25ММ 0,5Х3 | 1 z |
| 4300 4 | 1/4"LS БИТ 25ММ 0,5Х4 | 1 z |
| 4300 45 | 1/4"LS БИТ 25ММ 0,6Х4,5 | 1 z |
| 4300 55 | 1/4"LS БИТ 25ММ 0,8Х5,5 | 1 z |
| 4300 7 | 1/4"LS БИТ 25ММ 1,2Х6,5 | 1 z |
| 4300 8 | 1/4"LS БИТ 25ММ 1,6Х8 | 1 z |

(профиль фиксации /длина в мм/размер)



От. вставка Standard LS длинный шлиц 5/16 “



| Артикул №. | Наименование продукта | УЕ |
|------------|---------------------------|-----|
| 4350 55 | 5/16"БИТ LS 41ММ 1,0Х 5,5 | 1 z |
| 4350 65 | 5/16"БИТ LS 41ММ 1,2Х 6,5 | 1 z |
| 4350 8 | 5/16"БИТ LS 41ММ 1,6Х 8 | 1 z |

(профиль фиксации /длина в мм/размер)



Отверточ. вставка Standard TORX 1/4”



| Артикул №. | Наименование продукта | УЕ |
|------------|-------------------------|-----|
| 4303 7 | 1/4"TORX-БИТ 25ММ TX 7 | 1 z |
| 4303 10 | 1/4"TORX-БИТ 25ММ TX 10 | 1 z |
| 4303 15 | 1/4"TORX-БИТ 25ММ TX 15 | 1 z |
| 4303 20 | 1/4"TORX-БИТ 25ММ TX 20 | 1 z |
| 4303 25 | 1/4"TORX-БИТ 25ММ TX 25 | 1 z |
| 4303 25 50 | 1/4"TORX-БИТ 50ММ TX 25 | 1 z |
| 4303 27 | 1/4"TORX-БИТ 25ММ TX 27 | 1 z |
| 4303 30 | 1/4"TORX-БИТ 25ММ TX 30 | 1 z |
| 4303 30 50 | 1/4"TORX-БИТ 50ММ TX 30 | 1 z |
| 4303 40 | 1/4"TORX-БИТ 25ММ TX 40 | 1 z |
| 4303 50 35 | 1/4"TORX-БИТ 35ММ TX 50 | 1 z |

(профиль фиксации /длина в мм/размер)



Бит 1/4” TORX с отверстием



| Артикул №. | Наименование продукта | УЕ |
|------------|-------------------------------|-----|
| 4308 10 | 1/4"TORX-БИТ С ОТВ.25ММ TX 10 | 1 z |
| 4308 15 | 1/4"TORX-БИТ С ОТВ.25ММ TX 15 | 1 z |
| 4308 20 | 1/4"TORX-БИТ С ОТВ.25ММ TX 20 | 1 z |
| 4308 25 | 1/4"TORX-БИТ С ОТВ.25ММ TX 25 | 1 z |
| 4308 27 | 1/4"TORX-БИТ С ОТВ.25ММ TX 27 | 1 z |
| 4308 30 | 1/4"TORX-БИТ С ОТВ.25ММ TX 30 | 1 z |
| 4308 40 | 1/4"TORX-БИТ С ОТВ.25ММ TX 40 | 1 z |
| 4308 45 | 1/4"TORX-БИТ С ОТВ.25ММ TX 45 | 1 |

(профиль фиксации /длина в мм/размер)



Отверточ. вставка Standard TORX 5/16”



| Артикул №. | Наименование продукта | УЕ |
|-------------|--------------------------|-----|
| 4353 20 | 5/16"TORX-БИТ 35ММ TX20 | 1 z |
| 4353 25 | 5/16"TORX-БИТ 35ММ TX25 | 1 z |
| 4353 25 110 | 5/16"TORX-БИТ 110ММ TX25 | 1 |
| 4353 27 | 5/16"TORX-БИТ 35ММ TX27 | 1 z |
| 4353 30 | 5/16"TORX-БИТ 35ММ TX30 | 1 z |
| 4353 40 | 5/16"TORX-БИТ 35ММ TX40 | 1 z |
| 4353 40 110 | 5/16"TORX-БИТ 110ММ TX40 | 1 |
| 4353 45 | 5/16"TORX-БИТ 35ММ TX45 | 1 z |
| 4353 45 110 | 5/16"TORX-БИТ 110ММ TX45 | 1 |
| 4353 50 | 5/16"TORX-БИТ 35ММ TX50 | 1 z |
| 4353 55 | 5/16"TORX-БИТ 35ММ TX55 | 1 z |
| 4353 55 110 | 5/16"TORX-БИТ 110ММ TX55 | 1 |

(профиль фиксации /длина в мм/размер)



Бит Standard TORX 5/16 “ с отверстием в головке

| Артикул №. | Наименование продукта | УЕ |
|------------|----------------------------|-----|
| 4309 40 | 5/16"БИТ С ОТВ. 35ММ ТХ 40 | 1 z |
| 4309 45 | 5/16"БИТ С ОТВ. 35ММ ТХ 45 | 1 z |
| 4309 50 | 5/16"БИТ С ОТВ. 35ММ ТХ 50 | 1 |
| 4309 55 | 5/16"БИТ С ОТВ. 35ММ ТХ 55 | 1 z |

(профиль фиксации /длина в мм/размер)



Отверточ. вставка Standard TORX 1/4 “- Е 6,3

| Артикул №. | Наименование продукта | УЕ |
|------------|--------------------------|-----|
| 4334 10 | Е6,3-TORX-БИТ 70ММ ТХ 10 | 1 z |
| 4334 15 | Е6,3-TORX-БИТ 70ММ ТХ 15 | 1 z |
| 4334 20 | Е6,3-TORX-БИТ 70ММ ТХ 20 | 1 z |
| 4334 25 | Е6,3-TORX-БИТ 70ММ ТХ 25 | 1 z |
| 4334 27 | Е6,3-TORX-БИТ 70ММ ТХ 27 | 1 z |
| 4334 30 | Е6,3-TORX-БИТ 70ММ ТХ 30 | 1 z |
| 4334 40 | Е6,3-TORX-БИТ 70ММ ТХ 40 | 1 z |

(профиль фиксации /длина в мм/размер)



Бит Standard, шестигранник HEX PLUS 1/4”

| Артикул №. | Наименование продукта | УЕ |
|------------|--------------------------------|-----|
| 4305 2 | 1/4"HEX-БИТ ВН. 6ГР.25ММ 2 | 1 z |
| 4305 25 | 1/4"HEX-INNEN 6КТ ВIT 25ММ 2,5 | 1 z |
| 4305 3 | 1/4"HEX-БИТ ВН. 6ГР.25ММ 3 | 1 z |
| 4305 4 | 1/4"HEX-БИТ ВН. 6ГР.25ММ 4 | 1 z |
| 4305 5 | 1/4"HEX-БИТ ВН. 6ГР.25ММ 5 | 1 z |
| 4305 6 | 1/4"HEX-БИТ ВН. 6ГР.25ММ 6 | 1 z |
| 4305 8 | 1/4"HEX-БИТ ВН. 6ГР.25ММ 8 | 1 z |
| 4305 10 | 1/4"HEX-БИТ ВН. 6ГР.25ММ 10 | 1 z |

(профиль фиксации /длина в мм/размер)



Бит Standard для вн. 6гр. HEX PLUS 1/4 “- Е 6,3

| Артикул №. | Наименование продукта | УЕ |
|------------|-----------------------------|-----|
| 4336 3 | Е6,3-БИТ ВН. 6ГР. 50ММ SW 3 | 1 z |
| 4336 4 | Е6,3-БИТ ВН. 6ГР. 50ММ SW 4 | 1 z |
| 4336 5 | Е6,3-БИТ ВН. 6ГР. 50ММ SW 5 | 1 z |
| 4336 6 | Е6,3-БИТ ВН. 6ГР. 50ММ SW 6 | 1 z |
| 4336 8 | Е6,3-БИТ ВН. 6ГР. 50ММ SW 8 | 1 z |

(профиль фиксации /длина в мм/размер)



Бит Standard для вн. 6гр. HEX PLUS 5/16”

| Артикул №. | Наименование продукта | УЕ |
|------------|------------------------------|-----|
| 4354 4 | 5/16"БИТ ВН. 6ГР. 30ММ SW 4 | 1 z |
| 4354 5 | 5/16"БИТ ВН. 6ГР. 30ММ SW 5 | 1 z |
| 4354 6 | 5/16"БИТ ВН. 6ГР. 30ММ SW 6 | 1 z |
| 4354 8 | 5/16"БИТ ВН. 6ГР. 30ММ SW 8 | 1 z |
| 4354 10 | 5/16"БИТ ВН. 6ГР. 30ММ SW 10 | 1 z |

(профиль фиксации /длина в мм/размер)



Набор вставок «MAXI» 1/4”, 100 предметов

| Артикул №. | Наименование продукта | УЕ |
|------------|-----------------------------|----|
| 4319 100 | НАБОР БИТ MAXI 100ПРД. 1/4" | 1 |

Содержимое:

- 7x PH 1/2/3
- 7x PZ 1/2/3
- 7x LS 4 / LS 6,5
- 7x внутренний шестигранник размер 4/5/6
- 2x ТХ 10/15/20/25/27/30/40
- 1x ТХ с отверстием 10/15/20/25/27/30/40
- 1x держатель вставок с магнитом
- 1x держатель вставок с быстрозаменяемым патроном и магнитом



Отверточная вставка крестовый шлиц PH 1/4"- ESO

| Артикул №. | Наименование продукта | УЕ |
|------------|-----------------------------|----|
| 4301N 1 | УПК(10)1/4" PH-БИТ 25ММ P.1 | 1 |
| 4301N 2 | УПК(10)1/4" PH-БИТ 25ММ P.2 | 1 |
| 4301N 3 | УПК(10)1/4" PH-БИТ 25ММ P.3 | 1 |
| 4301N 4 | УПК(10)1/4" PH-БИТ 25ММ P.4 | 1 |



Отверточная вставка кр. шлиц PZ 1/4" ESO

| Артикул №. | Наименование продукта | УЕ |
|------------|-----------------------------|----|
| 4302N 1 | УПК(10)1/4" PZ-БИТ 25ММ P.1 | 1 |
| 4302N 2 | УПК(10)1/4" PZ-БИТ 25ММ P.2 | 1 |
| 4302N 3 | УПК(10)1/4" PZ-БИТ 25ММ P.3 | 1 |
| 4302N 4 | УПК(10)1/4" PZ-БИТ 25ММ P.4 | 1 |



Отверточная вставка Torx 1/4" ESO

| Артикул №. | Наименование продукта | УЕ |
|------------|--------------------------------|----|
| 4303N 10 | УПК(10)1/4" TORX-БИТ 25ММ TX10 | 1 |
| 4303N 15 | УПК(10)1/4" TORX-БИТ 25ММ TX15 | 1 |
| 4303N 20 | УПК(10)1/4" TORX-БИТ 25ММ TX20 | 1 |
| 4303N 25 | УПК(10)1/4" TORX-БИТ 25ММ TX25 | 1 |
| 4303N 30 | УПК(10)1/4" TORX-БИТ 25ММ TX30 | 1 |
| 4303N 40 | УПК(10)1/4" TORX-БИТ 25ММ TX40 | 1 |



Набор ,бит крест шлиц PZ 1/4" ESO, 200-предметов

| Артикул №. | Наименование продукта | УЕ |
|------------|----------------------------|----|
| 4301N 200 | PH-БИТ НАБОР 200 ПРЕДМЕТОВ | 1 |



Содержание

| Арт.№ | Наименование продукта | Кол-во |
|---------|-----------------------------|--------|
| 4301N 1 | УПК(10)1/4" PH-БИТ 25ММ P.1 | 3 |
| 4301N 2 | УПК(10)1/4" PH-БИТ 25ММ P.2 | 14 |
| 4301N 3 | УПК(10)1/4" PH-БИТ 25ММ P.3 | 2 |
| 4301N 4 | УПК(10)1/4" PH-БИТ 25ММ P.4 | 1 |

Набор бит крест шлиц PZ 1/4" ESO, 200 предметов

| Артикул №. | Наименование продукта | УЕ |
|------------|----------------------------|----|
| 4302N 200 | PZ-БИТ НАБОР 200 ПРЕДМЕТОВ | 1 |



Содержание

| Арт.№ | Наименование продукта | Кол-во |
|---------|-----------------------------|--------|
| 4302N 1 | УПК(10)1/4" PZ-БИТ 25ММ P.1 | 4 |
| 4302N 2 | УПК(10)1/4" PZ-БИТ 25ММ P.2 | 12 |
| 4302N 3 | УПК(10)1/4" PZ-БИТ 25ММ P.3 | 4 |

Набор бит Torx 1/4" ESO, 200-предметов

| Артикул №. | Наименование продукта | УЕ |
|------------|----------------------------|----|
| 4303N 200 | TX-БИТ НАБОР 200 ПРЕДМЕТОВ | 1 |



Содержание

| Арт.№ | Наименование продукта | Кол-во |
|----------|--------------------------------|--------|
| 4303N 10 | УПК(10)1/4" TORX-БИТ 25ММ TX10 | 2 |
| 4303N 15 | УПК(10)1/4" TORX-БИТ 25ММ TX15 | 2 |
| 4303N 20 | УПК(10)1/4" TORX-БИТ 25ММ TX20 | 2 |
| 4303N 25 | УПК(10)1/4" TORX-БИТ 25ММ TX25 | 10 |
| 4303N 30 | УПК(10)1/4" TORX-БИТ 25ММ TX30 | 2 |
| 4303N 40 | УПК(10)1/4" TORX-БИТ 25ММ TX40 | 2 |

Набор бит «MINI» 1/4



| Артикул №. | Наименование продукта | УЕ |
|------------|---------------------------|----|
| 4319 102 | НАБОР БИТ MINI UNIV. 1/4" | 1 |

Содержимое набора:

- PZ 1/2
- PH 1/2/3
- LS 4,0/5,5/6,5
- 1x держатель отверточных вставок с быстрозаменяемым патроном и магнитом



Отверт. вставка-наконечник 6-ти гр. 1/4" - E 6,3



- для шестигранных болтов
- длина: 65 мм

арт. № 4335 38:

- подходит для фасадных строительных болтов тип А и ВZ



| Артикул №. | Наименование продукта | УЕ |
|------------|--------------------------------|-----|
| 4335 55 | E6.3-6ГР. БИТ-НАКОНЕЧН. SW 5,5 | 1 ü |
| 4335 6 | E6.3-6ГР. БИТ-НАКОНЕЧН. SW 6 | 1 ü |
| 4335 7 | E6.3-6ГР. БИТ-НАКОНЕЧН. SW 7 | 1 ü |
| 4335 8 | E6.3-6ГР. БИТ-НАКОНЕЧН. SW 8 | 1 ü |
| 4335 9 | E6.3-6ГР. БИТ-НАКОНЕЧН. SW 9 | 1 ü |
| 4335 10 | E6.3-6ГР. БИТ-НАКОНЕЧН. SW10 | 1 ü |
| 4335 13 | E6.3-6ГР. БИТ-НАКОНЕЧН. SW13 | 1 ü |
| 4335 38 | E6,3-6ГР. БИТ-НАКОНЕЧН. SW 3/8 | 1 ü |

(профиль фиксации / размер мм)

Набор отверточ. вставок 1/4", универсальный



| Артикул №. | Наименование продукта | УЕ |
|------------|--------------------------|----|
| 4319 22 | УНИВ. НАБОР ОТВ. ВСТАВОК | 1 |

Содержимое набора:

- 2x PH 1/3
- 6x PH 2
- 1x TX 10/40
- 2x TX 15/20/25/30
- 2x PZ 1/3
- 6x PZ 2
- 1x держатель отверточных вставок Е 6,3 с быстрозаменяемым патроном



Универсальный набор бит 1/4" в боксе



| Артикул №. | Наименование продукта | УЕ |
|------------|---------------------------|----|
| 4319 30 | НАБ. ВСТАВОК В БОКСЕ 7ПРД | 1 |

Содержимое набора 1x:

- PH 1/2
- PZ 1/2
- LS 4,5/ 6,5
- стандартный держатель бит с магнитом



Отвертка с бит в рукоятке 1/4", с магнитом



| Артикул №. | Наименование продукта | УЕ |
|------------|---------------------------|----|
| 4345 1 | 1/4-ОТВЕРТКА С ВСТ. МАГН. | 1 |

Содержимое 1x:

- PH 1/2
- PZ 1/2
- LS 5,5/6,5



Держатель для бит с SDS посад.местом на 4-х гр.

- с магнитом

| Артикул №. | Наименование продукта | УЕ |
|------------|-------------------------------|-----|
| 4385 14 | SDS-1/4-ДЕР. МАГН. Д БИТ 79MM | 1 ü |



Адаптер для SDS посадочного места на 4-х граннике

- для 1/4" торцевых ключей

| Артикул №. | Наименование продукта | УЕ |
|------------|---------------------------|-----|
| 4386 14 | SDS-1/4-4ГР. АДАПТЕР 70MM | 1 ü |



Набор отверточных вставок



- 13 предметов
- набор вставок можно использовать как для ручной работы, так и для работы с гайковертом
- многовариантный набор отверточных вставок служит наилучшему оснащению и отвечает самым разнообразным требованиям потребителя
- легкий и компактный бокс для инструментов обеспечивает системное хранение, безопасную транспортировку и удобное пользование
- можно демонтировать штыковую насадку и использовать её в качестве машинного адаптера



| Артикул №. | Наименование продукта | УЕ |
|------------|---------------------------|-----|
| 4379 10 | 13-ПРД. НАБОР БИТ С РУК. | 1 |
| 4379 11 | РУКОЯТКА С ШТЫК. НАСАДКОЙ | e 2 |

В набор входит 1х:

- PZ 1/2
- PH 1/2
- LS 0,6 x 4,5/1,0 x 5,5
- TX 10/15/20/25/30/40
- арт. № 4379 11 рукоятка с штыковым затвором



Набор инструмента «Мастер»

- 31 предмет
- в пластиковом хромированном кофре
- размер ДхШхВ: 128 x 77 x 33 мм, в ложементе с надписями для быстрого нахождения нужного бита
- вкл. чехол с ручкой

| Артикул №. | Наименование продукта | УЕ |
|------------|-----------------------|----|
| 4319 90 | НАБОР БИТ 31ПРД. | 1 |

В набор входит 1х:

- 1/4" трещотка, длина: 110 мм, с встроенным 1/4" профилем для вставки и магнитом
- 1/4" держатель бит, длина: 60 мм
- адаптер 1/4" 6-гранный для 1/4" 4-гр.
- бит со шлицем LS 4,5/5,5/6,5 мм
- отверточная вставка с внутр. 6-ти гранником размер 4/5/6 мм
- бит крестовый шлиц PH 1/2/2/3
- бит крестовый шлиц PZ 1/2/2/3
- бит Torx TX 10/15/20/25/27/30/40
- бит Torx с отверстием TX 10/15/20/25/27/30/40



Набор инструмента VAROsoft



- 11 предметов
- длина клинка: 175 мм
- в пластиковом кофре арт. № 4415 14 47 1 и ложементе VAROsoft арт. № 9026 611

| Артикул №. | Наименование продукта | УЕ |
|------------|--------------------------------|----|
| 4379 1 | НАБОР КОМБ. КЛИНКОВ 11ПР.ЛЖМНТ | 1 |



Содержание

| Арт.№ | Наименование продукта | Кол-во |
|--------------|-----------------------------|--------|
| 4370 1 | РУКОЯТКА ДЛЯ ВСТАВ.КОМБ. | 1 |
| 4372 11 | КОМБ. КЛ. ШЛИЦ 4/6ММ | 1 |
| 4372 12 | КОМБ. КЛ. ШЛИЦ 5/7ММ | 1 |
| 4372 42 | КОМ.КЛ ВН. 6ГР/СГ . 4,0/4,0 | 1 |
| 4372 43 | КОМ.КЛ ВН.6ГР/СГ 5,0/5,0 | 1 |
| 4372 44 | КОМ.КЛ ВН.6ГР/СГ 6,0/6,0 | 1 |
| 4372 51 | КОМ.КЛ КР. ШЛИЦ РН1/РН2 | 1 |
| 4372 61 | КОМБ. КЛ. КР.ШЛИЦ PZ1/PZ2 | 1 |
| 4372 72 | КОМ.КЛ TORX TX10 / TX15 | 1 |
| 4372 73 | КОМ.КЛ TORX TX20 / TX25 | 1 |
| 4372 74 | КОМБ. КЛ. TORX TX30 / TX40 | 1 |
| 4415 14 47 1 | КОФР ПУСТОЙ Р. А | 1 |

Сменные клинки

| Артикул №. | Наименование продукта | УЕ |
|------------|------------------------------|-----|
| 4372 11 | КОМБ. КЛ. ШЛИЦ 4/6ММ | 1 |
| 4372 12 | КОМБ. КЛ. ШЛИЦ 5/7ММ | 1 |
| 4372 21 | КОМБ. КЛ. РН 1/ШЛИЦ 4ММ | 1 |
| 4372 22 | КОМБ. КЛ. РН 2/ШЛИЦ 6ММ | 1 ü |
| 4372 23 | КОМБ. КЛ. РН 3/ШЛИЦ 7ММ | 1 |
| 4372 31 | КОМБ. КЛ. КР. ШЛИЦ РН1/PZ1 | 1 ü |
| 4372 32 | КОМБ. КЛ. КР. ШЛИЦ РН2/PZ2 | 1 ü |
| 4372 41 | КОМБ. КЛ. ВН.6ГР/СГ. 3,0/3,0 | 1 ü |
| 4372 42 | КОМ.КЛ ВН. 6ГР/СГ. 4,0/4,0 | 1 |
| 4372 43 | КОМ.КЛ ВН.6ГР/СГ 5,0/5,0 | 1 |
| 4372 44 | КОМ.КЛ ВН.6ГР/СГ 6,0/6,0 | 1 |
| 4372 51 | КОМ.КЛ КР. ШЛИЦ РН1/РН2 | 1 ü |
| 4372 61 | КОМБ. КЛ. КР.ШЛИЦ PZ1/PZ2 | 1 |
| 4372 71 | КОМБ. КЛ. TORX TX 7 / TX 9 | 1 ü |
| 4372 72 | КОМ.КЛ TORX TX10 / TX15 | 1 |
| 4372 73 | КОМ.КЛ TORX TX20 / TX25 | 1 |
| 4372 74 | КОМБ. КЛ. TORX TX30 / TX40 | 1 |

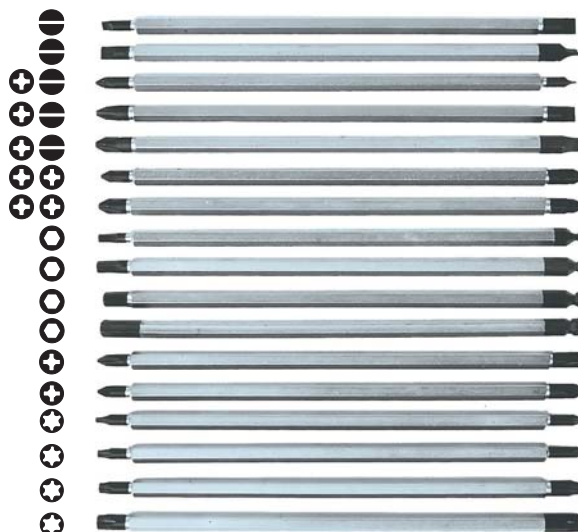

Клинок - адаптер 1/4" для вставок

| Артикул №. | Наименование продукта | УЕ |
|------------|------------------------------|-----|
| 4371 1 | 1/4"КЛИНОК АДАП.Д ВСТВ.165ММ | 1 i |



Клинок - адаптер 1/4" для торцевых ключей

| Артикул №. | Наименование продукта | УЕ |
|------------|-------------------------------|-----|
| 4371 2 | 1/4"А-4ГР КЛИН АДАП.ВСТ.175ММ | 1 i |



Рукоятка отвертки для съемных клинков

| Артикул №. | Наименование продукта | УЕ |
|------------|--------------------------|-----|
| 4370 1 | РУКОЯТКА ДЛЯ ВСТАВ.КОМБ. | 1 z |



Набор инструмента, 10 мм хвостовик **VARO**soft

- 57 предметов
- в пластиковом кофре и ложементе VAROsoft арт. № 9026 76

| Артикул №. | Наименование продукта | УЕ |
|------------|------------------------------|----|
| 4430 58 | НАБОР ШТ.НАС.10ММ 58ПР.ЛЖМНТ | 1 |

В набор входит 1х:

- насадки 1/4" TX E4/E5/E6/E7/E8
- насадки 1/2" TX E10/E11/E12/E14/E16/E18/E20
- Тогх-бит длинный TX 20/25/27/30/40/45/50/55/60
- Тогх-бит короткий с отверстием TX 20/25/27/30/40/45/50/55/60
- бит с внутренним зубчатым профилем короткий XZN 5/6/8/10/12
- бит с внутренним зубчатым профилем длинный XZN 6/8/10/12
- бит внутренний шестигранник короткий размер 4/5/6/7/8/10/12
- бит с внутренним зубчатым профилем длинный размер 5/6/7/8/10
- бит шлиц короткий LS 8/10
- бит Philips короткий PH 2/3
- 1/2" адаптер для бит 10 мм
- 10 мм трещотка для насадок длина: 112 мм



Насадка крестовый шлиц, 10мм хвостовик

| Артикул №. | Наименование продукта | УЕ |
|------------|-----------------------|----|
| 4325 2 | 10ММ-РН-БИТ 30ММ РН2 | 1 |
| 4325 3 | 10ММ-РН-БИТ 30ММ РН3 | 1 |

(насадка крестовый шлиц, 10мм хвостовик)



Насадка длинный шлиц, 10мм хвостовик

| Артикул №. | Наименование продукта | УЕ |
|------------|-------------------------|----|
| 4324 8 | 10ММ-БИТ ШЛИЦ 30ММ LS 8 | 1 |
| 4324 10 | 10ММ-БИТ ШЛИЦ 30ММ LS10 | 1 |

(хвостовик/длина мм)



Насадка с внутренним шестигранником, 10мм

| Артикул №. | Наименование продукта | УЕ |
|------------|--------------------------|----|
| 4323 4 | 10ММ-ВН. 6ГР.БИТ 30ММ 4 | 1 |
| 4323 5 | 10ММ-ВН. 6ГР.БИТ 30ММ 5 | 1 |
| 4323 5 75 | 10ММ-ВН. 6ГР.БИТ 75ММ 5 | 1 |
| 4323 6 | 10ММ-ВН. 6ГР.БИТ 30ММ 6 | 1 |
| 4323 6 75 | 10ММ-ВН. 6ГР.БИТ 75ММ 6 | 1 |
| 4323 7 | 10ММ-ВН. 6ГР.БИТ 30ММ 7 | 1 |
| 4323 7 75 | 10ММ-ВН. 6ГР.БИТ 75ММ 7 | 1 |
| 4323 8 | 10ММ-ВН. 6ГР.БИТ 30ММ 8 | 1 |
| 4323 8 75 | 10ММ-ВН. 6ГР.БИТ 75ММ 8 | 1 |
| 4323 10 | 10ММ-ВН. 6ГР.БИТ 30ММ 10 | 1 |
| 4323 10 75 | 10ММ-ВН. 6ГР.БИТ 75ММ 10 | 1 |
| 4323 12 | 10ММ-ВН. 6ГР.БИТ 30ММ 12 | 1 |

(хвостовик/длина мм)



Насадка TORX, 10мм хвостовик



| Артикул №. | Наименование продукта | УЕ |
|------------|-------------------------------|----|
| 4320 10 30 | 10ММ-TORX-БИТ 30ММ TX10 | 1 |
| 4320 15 30 | 10ММ-TORX-БИТ 30ММ TX15 | 1 |
| 4320 20 | 10ММ-TORX-БИТ- ОТВ. 30ММ TX20 | 1 |
| 4320 20 30 | 10ММ-TORX-БИТ 30ММ TX20 | 1 |
| 4320 20 75 | 10ММ-TORX-БИТ 75ММ TX20 | 1 |
| 4320 25 | 10ММ-TORX-БИТ-ОТВ. 30ММ TX25 | 1 |
| 4320 25 30 | 10ММ-TORX-БИТ 30ММ TX25 | 1 |
| 4320 25 75 | 10ММ-TORX-БИТ 75ММ TX25 | 1 |
| 4320 27 | 10ММ-TORX-БИТ-ОТВ. 30ММ TX27 | 1 |
| 4320 27 30 | 10ММ-TORX-БИТ 30ММ TX27 | 1 |
| 4320 27 75 | 10ММ-TORX-БИТ 75ММ TX27 | 1 |
| 4320 30 | 10ММ-TORX-БИТ-ОТВ. 30ММ TX30 | 1 |
| 4320 30 30 | 10ММ-TORX-БИТ 30ММ TX30 | 1 |
| 4320 30 75 | 10ММ-TORX-БИТ 75ММ TX30 | 1 |
| 4320 40 | 10ММ-TORX-БИТ-ОТВ. 30ММ TX40 | 1 |
| 4320 40 30 | 10ММ-TORX-БИТ 30ММ TX40 | 1 |
| 4320 40 75 | 10ММ-TORX-БИТ 75ММ TX40 | 1 |
| 4320 45 | 10ММ-TORX-БИТ-ОТВ. 30ММ TX45 | 1 |
| 4320 45 30 | 10ММ-TORX-БИТ 30ММ TX45 | 1 |
| 4320 45 75 | 10ММ-TORX-БИТ 75ММ TX45 | 1 |
| 4320 50 | 10ММ-TORX-БИТ-ОТВ. 30ММ TX50 | 1 |
| 4320 50 30 | 10ММ-TORX-БИТ 30ММ TX50 | 1 |
| 4320 50 75 | 10ММ-TORX-БИТ 75ММ TX50 | 1 |
| 4320 55 | 10ММ-TORX-БИТ-ОТВ. 30ММ TX55 | 1 |
| 4320 55 30 | 10ММ-TORX-БИТ 30ММ TX55 | 1 |
| 4320 55 75 | 10ММ-TORX-БИТ 75ММ TX55 | 1 |
| 4320 60 | 10ММ-TORX-БИТ-ОТВ. 30ММ TX60 | 1 |
| 4320 60 75 | 10ММ-TORX-БИТ 75ММ TX60 | 1 |

(хвостовик мм/отв.=с отверстием / длина мм/ размер TX)



Насадка XZN, 10мм хвостовик



| Артикул №. | Наименование продукта | УЕ |
|------------|-------------------------|----|
| 4322 5 | 10ММ-XZN-БИТ 30ММ XZN 5 | 1 |
| 4322 6 | 10ММ-XZN-БИТ 30ММ XZN 6 | 1 |
| 4322 6 75 | 10ММ-XZN-БИТ 75ММ XZN 6 | 1 |
| 4322 8 | 10ММ-XZN-БИТ 30ММ XZN 8 | 1 |
| 4322 8 75 | 10ММ-XZN-БИТ 75ММ XZN 8 | 1 |
| 4322 10 | 10ММ-XZN-БИТ 30ММ XZN10 | 1 |
| 4322 10 75 | 10ММ-XZN-БИТ 75ММ XZN10 | 1 |
| 4322 12 | 10ММ-XZN-БИТ 30ММ XZN12 | 1 |
| 4322 12 75 | 10ММ-XZN-БИТ 75ММ XZN12 | 1 |

(хвостовик мм/ длина мм/ размер)



Адаптер для насадки

| Артикул №. | Наименование продукта | УЕ |
|------------|--------------------------------|----|
| 4361 12 10 | 1/2"X10ММ АДАП. Д/БИТ STANDARD | 1 |
| 4361 38 10 | 3/8"X10ММ АДАП. Д/БИТ STANDARD | 1 |



Набор насадок для RIBE болтов 5/16"

| Артикул №. | Наименование продукта | УЕ |
|------------|----------------------------|----|
| 4353 90 | 5/16"RIBE-БИТ НАБОР 14ПРД. | 1 |

Содержимое набора:

- 1х бит 5/16"
короткий 38 мм: 5/6/7/8/10/12
длинный 110 мм: 7/8/9/10/12/13/14
- 1х адаптер 1/2" x 5/16"



Насадка RIBE 5/16" 38мм

| Артикул №. | Наименование продукта | УЕ |
|------------|-----------------------|----|
| 4353 105 | 5/16"RIBE-БИТ 5 38ММ | 1 |
| 4353 106 | 5/16"RIBE-БИТ 6 38ММ | 1 |
| 4353 107 | 5/16"RIBE-БИТ 7 38ММ | 1 |
| 4353 108 | 5/16"RIBE-БИТ 8 38ММ | 1 |
| 4353 110 | 5/16"RIBE-БИТ 10 38ММ | 1 |
| 4353 112 | 5/16"RIBE-БИТ 12 38ММ | 1 |



Насадка RIBE 5/16" 110мм

| Артикул №. | Наименование продукта | УЕ |
|------------|------------------------|----|
| 4353 207 | 5/16"RIBE-БИТ 7 110ММ | 1 |
| 4353 208 | 5/16"RIBE-БИТ 8 110ММ | 1 |
| 4353 209 | 5/16"RIBE-БИТ 9 110ММ | 1 |
| 4353 210 | 5/16"RIBE-БИТ 10 110ММ | 1 |
| 4353 212 | 5/16"RIBE-БИТ 12 110ММ | 1 |
| 4353 213 | 5/16"RIBE-БИТ 13 110ММ | 1 |
| 4353 214 | 5/16"RIBE-БИТ 14 110ММ | 1 |



Ручная ударная отвертка с насадками 5/16"

| Артикул №. | Наименование продукта | УЕ |
|------------|---------------------------|----|
| 4390 1 | 5/16"НАБОР РУЧН. ОТВЕРТОК | 1 |

Содержимое набора 1х:

- PH2 / PH3
- ударный бит шлиц 9/11 мм



Насадка ударная 5/16", PH - крестовый шлиц

| Артикул №. | Наименование продукта | УЕ |
|------------|-------------------------|-----|
| 4391 2 | 5/16"УДАРН НАС PH2 32ММ | 1 z |
| 4391 3 | 5/16"УДАРН НАС PH3 32ММ | 1 z |
| 4391 4 | 5/16"УДАРН НАС PH4 32ММ | 1 z |



Насадка ударная 5/16", длинный шлиц

| Артикул №. | Наименование продукта | УЕ |
|------------|------------------------------|----|
| 4392 8 | 5/16" УДАРН НАС ШЛИЦ 8X32ММ | 1 |
| 4392 9 | 5/16" УДАРН НАС ШЛИЦ 9X32ММ | 1 |
| 4392 11 | 5/16" УДАРН НАС ШЛИЦ 11X32ММ | 1 |
| 4392 12 | 5/16" УДАРН НАС ШЛИЦ 12X32ММ | 1 |
| 4392 14 | 5/16" УДАРН НАС ШЛИЦ 14X32ММ | 1 |



Насадка ударная 5/16", внутр. шестигранник

| Артикул №. | Наименование продукта | УЕ |
|------------|-------------------------------|------|
| 4393 5 | 5/16"ВНУТР 6ТИ ГР-УДАРН НАС 5 | 1 |
| 4393 6 | 5/16"ВНУТР 6ТИ ГР-УДАРН НАС 6 | e 10 |
| 4393 8 | 5/16"ВНУТР 6ТИ ГР-УДАРН НАС 8 | 1 z |
| 4393 10 | 5/16"ВНУТР 6ТИ ГР-УДАРН НАС10 | 1 z |



Насадка ударная 5/16" TORX

| Артикул №. | Наименование продукта | УЕ |
|------------|-------------------------------|----|
| 4394 20 | 5/16"TORX-УДАРН НАС TX20 32ММ | 1 |
| 4394 25 | 5/16"TORX-УДАРН НАС TX25 32ММ | 1 |
| 4394 27 | 5/16"TORX-УДАРН НАС TX27 32ММ | 1 |
| 4394 30 | 5/16"TORX-УДАРН НАС TX30 32ММ | 1 |
| 4394 40 | 5/16"TORX-УДАРН НАС TX40 32ММ | 1 |



Отвертка Mega-Pro 14 в 1

- отвертка с двойными насадками (7 штук)
- длина насадки 50 мм



| Артикул №. | Наименование продукта | УЕ |
|------------|--------------------------|----|
| 4210 3 | MEGA-PRO ОТВЕРТКА 14 В 1 | 1 |

Содержимое 1х:

- двойной клинок PH1 x PH2
- двойной клинок PZ1 x PZ2
- двойной клинок PH3 x PZ3
- двойной клинок TX10 x TX15
- двойной клинок TX20 x TX25
- двойной клинок TX27 x TX30
- двойной клинок LS 4,5 x LS 5,5



Запасные клинки для отвертки «Mega-Pro»

| Артикул №. | Наименование продукта | УЕ |
|--------------|------------------------------|----|
| 4210 3 1 2 | ДВОЙНОЙ КЛИНОК PZ1 X PZ2 | 1 |
| 4210 3 3 3 | ДВОЙНОЙ КЛИНОК PH3 X PZ3 | 1 |
| 4210 3 01 02 | ДВОЙНОЙ КЛИНОК PH1 X PH2 | 1 |
| 4210 3 10 15 | ДВОЙНОЙ КЛИНОК TX10 X TX15 | 1 |
| 4210 3 20 25 | ДВОЙНОЙ КЛИНОК TX20 X TX25 | 1 |
| 4210 3 27 30 | ДВОЙНОЙ КЛИНОК TX27 X TX30 | 1 |
| 4210 3 45 55 | ДВОЙНОЙ КЛИНОК LS4,5 X LS5,5 | 1 |

Отвертка «Bitmatic»

Моментальная механическая смена насадки

1. оттянуть рукоятку
 2. поворотом рукоятки выбрать необходимую насадку
 3. Griff вернуть рукоятку на место
 4. можно приступать к работе!
- высококачественная модель
 - отвертка устойчива к воздействию химикатов и ударов
 - удобная, не соскальзывающая рукоятка
 - вращающаяся фронтальная гильза для работы с тонкими винтами
 - магнитные наконечники насадок
 - по желанию может комплектоваться стандартными 1/4" насадками длиной 25 мм PH 1/PH 2/PH 3

| Артикул №. | Наименование продукта | УЕ |
|------------|-----------------------|----|
| 4210 6 | ОТВЕРТКА BITMATIC | 1 |

Содержимое

- PH 1/2/3
- LS 0,65 x 3,1/0,80 x 4,8/1,0 x 6,3



Трещеточная отвертка 1/4" с рукояткой Revolver

- 72 зуба
- с фиксатором положений (лево, право)
- 2х компонентная рукоятка с держателем бит
- магнитный 1/4" привод для бит

| Артикул №. | Наименование продукта | УЕ |
|------------|----------------------------|----|
| 4345 4 | 1/4"ТРЕЩ ОТВЕРТКА REVOLVER | 1 |



Набор клещей в ложементе Professional VAROsoft

Эргономичность клещей FÖRCH Professional

- хороший контакт с инструментом во время работы
- уменьшает усилие во время работы
- эргономичная двухкомпонентная ручка
- мягкий удобный ложемент для хранения VAROsoft-арт. № 9026 66



4099V 03



4099V 03 1

| Артикул №. | Наименование продукта | УЕ |
|------------|-----------------------|----|
| 4099V 03 | НАБОР ЦАНГ 3 ПРДМ. | 1 |
| 4099V 03 1 | НАБОР ЦАНГ | 1 |

Содерж. Арт.№ 4099V 03:

| Арт.№ | Наименование продукта | Кол-во |
|----------|-----------------------|--------|
| 4000 160 | ПАССАТИЖИ 160ММ | 1 |
| 4010 160 | БОКОРЕЗЫ 160ММ | 1 |
| 4030 200 | ОСТРОГУБЦЫ .200ММ | 1 |

Содерж. Арт.№ 4099V 03 1:

| Арт.№ | Наименование продукта | Кол-во |
|----------|------------------------------|--------|
| 4030 160 | PROFESS.-ОСТРОГУБЦЫ ПР.160ММ | 1 |
| 4070 160 | КЛЕЩИ Д. СН. ИЗОЛИЦИИ 160ММ | 1 |
| 4092 160 | PROFESS.-КУСАЧКИ 160ММ | 1 |

Пассатижи Professional

- высокоточный рез
- износостойкие кулачки захвата

| Артикул №. | Наименование продукта | УЕ |
|------------|-----------------------|-----|
| 4000 160 | ПАССАТИЖИ 160ММ | 1 s |
| 4000 180 | ПАССАТИЖИ 180ММ | 1 s |
| 4000 200 | ПАССАТИЖИ 200ММ | 1 s |



Бокорезы Professional

- очень жесткие резы из высококачественной стали

| Артикул №. | Наименование продукта | УЕ |
|------------|-------------------------|-----|
| 4010 145 | PROFESS.-БОКОРЕЗЫ 140ММ | 1 s |
| 4010 160 | БОКОРЕЗЫ 160ММ | 1 s |
| 4010 180 | PROFESS.-БОКОРЕЗЫ 180ММ | 1 s |



Силовые бокорезы Professional

- удлиненная форма обеспечивает энергичный рез
- высококачественная сталь, очень твердый резец

| Артикул №. | Наименование продукта | УЕ |
|------------|-------------------------------|-----|
| 4020 165 | PROFESS.-KRAFT-БОКОРЕЗЫ 165ММ | 1 s |
| 4020 200 | PROFESS.-KRAFT-БОКОРЕЗЫ 200ММ | 1 s |



Кусачки Professional

- соединение внакладку

| Артикул №. | Наименование продукта | УЕ |
|------------|------------------------|-----|
| 4092 160 | PROFESS.-КУСАЧКИ 160ММ | 1 s |
| 4092 200 | PROFESS.-КУСАЧКИ 200ММ | 1 s |



Острогубцы Professional

- арт. № 4040 200: плоскогубцы Professional 45° угол

| Артикул №. | Наименование продукта | УЕ |
|------------|------------------------------|-----|
| 4030 160 | PROFESS.-ОСТРОГУБЦЫ ПР.160ММ | 1 s |
| 4030 200 | ОСТРОГУБЦЫ .200ММ | 1 s |
| 4040 200 | PROFESS.-ОСТРОГУБЦЫ ИЗ.200ММ | 1 s |



Клещи для снятия изоляции Professional

- винт с регулировочным колесиком для установки нужного диаметра от 0 - 5 мм (10мм² поперечный разрез проводки)

| Артикул №. | Наименование продукта | УЕ |
|------------|-----------------------------|-----|
| 4070 160 | КЛЕЩИ Д. СН. ИЗОЛИЦИИ 160ММ | e 6 |



Плоскогубцы для свечей зажигания

- рифленные круглые губки щипцов для удобного снятия штекеров свечей зажигания

| Артикул №. | Наименование продукта | УЕ |
|------------|--------------------------------|-----|
| 4093 200 | ПЛОСКОГУБЦЫ Д. СВЕЧ ЗАЖ. 200ММ | 1 s |



Плоскогубцы остроконечные

- 4 функции: захват, резка, зачистка, опрессовка
- удаление изоляции проводов 1,5 мм² до 2,5 мм²

| Артикул №. | Наименование продукта | УЕ |
|------------|--------------------------|-----|
| 3790 160 | ПЛОСКОГ. ЭЛЕКТРИЧ. 160ММ | 1 s |



XXL острогубцы Professional

- очень длинная модель
- длина 290мм позволяет проникать в труднодоступные места
- 3 вида: прямые, изогнутые под углом 45° и под углом 90°
- специальное покрытие на кончиках губок гарантирует надежность при захвате
- удлиненный хвостовик рукоятки 110мм
- специальная хромированная сталь

| Артикул №. | Наименование продукта | УЕ |
|-------------|-----------------------------|-----|
| 4050 290 3 | НАБОР ОСТРОГУБЦЕВ XXL 3-ПР. | 1 |
| 4050 290 00 | ОСТРОГУБЦЫ XXL ПРЯМЫЕ | 1 s |
| 4050 290 45 | ОСТРОГУБЦЫ XXL 45° ИЗОГН. | 1 s |
| 4050 290 90 | ОСТРОГУБЦЫ XXL 90° ИЗОГ. | 1 s |

Содержание арт. № 4050 290 3 1х:

- арт. № 4050 290 00 острогубцы XXL прямые
- арт. № 4050 290 45 острогубцы XXL изогнутые под углом 45°
- арт. № 4050 290 90 острогубцы изогнутые под углом XXL 90°



Бокорезы VDE

- допуск для работ под напряжением до AC 1000В (переменный ток) или DC 1500 В (постоянный ток)
- испытаны в соответствии IEC 900 VDE / Союза немецких электротехников 0680 часть 201
- DIN 5238H форма В / ISO 5749
- точное разрезание с фазой
- высококачественная инструментальная сталь
- индукционно закаленные лезвия около 56 - 60 HRC

| Артикул №. | Наименование продукта | УЕ |
|------------|-----------------------|-----|
| 4012 160 | VDE-БОКОРЕЗЫ 160MM | e 6 |
| 4012 180 | VDE-БОКОРЕЗЫ 180MM | 1 s |



Пассатижи VDE

- разрешены для работ под напряжением до AC 1000В (переменный ток) или DC 1500 В (постоянный ток)
- проверены в соответствии IEC 900 VDE / Союза немецких электротехников 0680 часть 201
- DIN 5244 форма В / ISO 5746
- точное разрезание всех видов проволоки, индукционно закаленные лезвия около 56 - 60 HRC

| Артикул №. | Наименование продукта | УЕ |
|------------|-----------------------|-----|
| 4002 165 | VDE-ПАСАТИЖИ 165MM | 1 s |
| 4002 185 | VDE-ПАСАТИЖИ 185MM | 1 s |



Плоскогубцы VDE остроконечные

- разрешены для работ под напряжением до AC 1000 В (переменный ток) или DC 1500 В (постоянный ток)
- проверены согласно IEC 900 VDE 0680 часть 201
- DIN 5236H форма А и В/ ISO 5745
- плоско - круглые губки с отверстием для гаек, резьбовых втулок и т.д.
- зубчатая захватывающая поверхность
- индукционно закаленные лезвия около 56 - 60 HRC для точного разреза

арт. № 4032 200:

- прямые

арт. № 4042 200:

- 45° изогнутые

| Артикул №. | Наименование продукта | УЕ |
|------------|----------------------------|-----|
| 4032 200 | VDE-ПЛОСКОГУБЦЫ ПРЯМ.200MM | 1 s |
| 4042 200 | VDE-ПЛОСКОГУБЦЫ ИЗОГ.200MM | 1 s |



Круглогубцы VDE

- допуск для работ под напряжением до AC 1000В (переменный ток) или DC 1500 В (постоянный ток)
- проверены согласно IEC 900 VDE 0680 часть 201
- DIN 5257H форма В / ISO 5745
- с короткими шлифованными губками и зубчатыми захватывающими поверхностями
- длягиба проводочных петель и колец

| Артикул №. | Наименование продукта | УЕ |
|------------|-----------------------|-----|
| 4046 160 | VDE-КРУГЛОГУБЦЫ 160MM | 1 s |



Клещи VDE для снятия изоляции

- допуск для работ под напряжением до AC 1000В (переменный ток) или DC 1500 В (постоянный ток)
- DIN 5238H форма В / ISO 5749
- винт с регулировочным колесиком для установки нужного диаметра, мах. сечение провода или жил 5мм или 10мм²

| Артикул №. | Наименование продукта | УЕ |
|------------|--------------------------|-----|
| 4072 160 | VDE-КЛЕЩИ Д. ИЗОЛ. 160MM | 1 s |



Бокорезы с пружиной для электроники

- из высококачественной инструментальной стали с пружиной для автоматического раскрытия
- ручки с мягким покрытием из поливинилхлорида
- мощная изящная модель для деликатной работы с электронным оборудованием
- прецизионный разрез с легкой фазой реза для мягкой и твердой проволоки
- инструментальная сталь высочайшего класса, индуктивной закалки лезвия, прим. 63 HRC

| Артикул №. | Наименование продукта | УЕ |
|------------|----------------------------|-----|
| 4013 110 | КУСАЧКИ Д. ЭЛЕКТРОНИКИ 110 | 1 s |



Кусачки с пружиной для электроники

- из высококачественной инструментальной стали с пружиной для автоматического раскрытия, вороненая сталь
- покрытие рукоятки: мягкий поливинилхлорид
- инструментальная сталь хорошего качества, индукционно закаленные лезвия около 63 HRC
- точный разрез с легкой фазой разреза для мягких и твердых проводов

| Артикул №. | Наименование продукта | УЕ |
|------------|-----------------------------|-----|
| 4091 115 | БОКОРЕЗЫ Д. ЭЛЕКТРОНИКИ 115 | 1 s |



Кусачки с пружиной для электроники

- из высококачественной инструментальной стали с пружиной для автоматического раскрытия, вороненая сталь
- покрытие рукоятки: мягкий поливинилхлорид
- инструментальная сталь хорошего качества, индукционно закаленные лезвия около 63 HRC
- точный разрез с легкой фазой разреза для мягких и твердых проводов

| Артикул №. | Наименование продукта | УЕ |
|------------|-----------------------------|-----|
| 4091 115 | БОКОРЕЗЫ Д. ЭЛЕКТРОНИКИ 115 | 1 s |



Плоскогубцы полукруглые для электроники

- из высококачественной инструментальной стали с пружиной для автоматического раскрытия, вороненая сталь, покрытие рукоятки: мягкий поливинилхлорид
- длинные, плоско-круглые губки для захвата, удерживания и сгибания тончайшей проволоки и деталей
- материал С 45, масляная закалка

арт. № 4033 140:

- прямые губки

арт. № 4043 140:

- 45° загнутые губки

| Артикул №. | Наименование продукта | УЕ |
|------------|-------------------------------|-----|
| 4033 140 | ПЛОСКОГУБЦЫ Д. ЭЛЕКТР. ПР.140 | 1 s |
| 4043 140 | ПЛОСКОГУБЦЫ Д. ЭЛЕК. ИЗОГ.140 | 1 s |



Бокорезы

- высококачественная инструментальная вороненая сталь
- рукоятка с изоляцией, покрыта мягким поливинилхлоридом
- DIN 5238 H – форма B/ ISO 5749
- высокоточный рез с фазой разреза
- инструментальная сталь высокого качества
- индукционно закаленные лезвия около 62-65 HRC

| Артикул №. | Наименование продукта | УЕ |
|------------|-------------------------|-----|
| 4011 145 | БОКОРЕЗЫ РУК. ПВХ 140MM | 1 s |
| 4011 160 | БОКОРЕЗЫ РУК. ПВХ 160MM | 1 s |
| 4011 180 | БОКОРЕЗЫ РУК. ПВХ 180MM | 1 s |



Бокорезы силовые

- высококачественная инструментальная вороненая сталь
- рукоятка с изоляцией, покрыта мягким поливинилхлоридом
- DIN 5238 H - Form A/ ISO 5749
- высокоточный рез с легкой фазой разреза
- инструментальная сталь высокого качества
- индукционно закаленные лезвия около 62-65 HRC

| Артикул №. | Наименование продукта | УЕ |
|------------|------------------------------|-----|
| 4021 165 | КРАФТБОКОРЕЗЫ РУК. ПВХ 165MM | 1 s |
| 4021 200 | КРАФТБОКОРЕЗЫ РУК. ПВХ 200MM | 1 s |



Пассатижи

- высококачественная инструментальная вороненая сталь
- рукоятка с изоляцией покрыта мягким поливинилхлоридом
- DIN 5244 / ISO 5746
- точный рез всех проволок, индукционно закаленные лезвия около 56 - 60 HRC

| Артикул №. | Наименование продукта | УЕ |
|------------|--------------------------|-----|
| 4001 160 | ПАССАТИЖИ РУК. ПВХ 160MM | 1 s |
| 4001 180 | ПАССАТИЖИ РУК. ПВХ 180MM | 1 s |
| 4001 200 | ПАССАТИЖИ РУК. ПВХ 200MM | 1 s |



Плоскогубцы остроконечные

- высококачественная инструментальная вороненая сталь
- рукоятка с изоляцией покрыта мягким поливинилхлоридом
- DIN 5236 форма A / ISO 5745

| Артикул №. | Наименование продукта | УЕ |
|------------|--------------------------------|-----|
| 4031 160 | ПЛОСКОГУБЦЫ ОСТР.ПВХ-РУК 160MM | 1 s |
| 4031 200 | ПЛОСКОГУБЦЫ ОСТР.ПВХ-РУК 200MM | 1 s |
| 4041 200 | ПЛОСК. ОСТР. ИЗОГН. 200MM | 1 s |



Клещи трубные «Кнirеx Cobra»

- нажатием на кнопку ключ можно быстро перенастраивать
- самозажимающиеся

| Артикул №. | Наименование продукта | УЕ |
|------------|---------------------------|-----|
| 4650 150 | КЛЕЩИ ТРУБНЫЕ СОБРА 150MM | 1 s |
| 4650 180 | КЛЕЩИ ТРУБНЫЕ СОБРА 180MM | 1 s |
| 4650 250 | КЛЕЩИ ТРУБНЫЕ СОБРА 250MM | 1 s |
| 4650 300 | КЛЕЩИ ТРУБНЫЕ СОБРА 300MM | 1 s |
| 4650 400 | КЛЕЩИ ТРУБНЫЕ СОБРА 400MM | 1 |
| 4650 560 | КЛЕЩИ ТРУБНЫЕ СОБРА 560MM | 1 |



Набор «Cobra»

арт. № 4652V 02:

- ложементе VAROsoft арт. № 9026 620

арт. № 4652V 03:

- ложементе VAROsoft арт. № 9026 67

| Артикул №. | Наименование продукта | УЕ |
|------------|----------------------------|----|
| 4652V 02 | НАБОР ИНСТР В ЛЖМНТ 2 ПРЕД | 1 |
| 4652V 03 | НАБОР ИНСТР В ЛЖМНТ 3 ПРЕД | 1 |



4652V 02



4652V 03

Содерж. Арт.№ 4652V 02:

| Арт.№ | Наименование продукта | Кол-во |
|----------|---------------------------|--------|
| 4650 180 | КЛЕЩИ ТРУБНЫЕ СОБРА 180MM | 1 |
| 4650 300 | КЛЕЩИ ТРУБНЫЕ СОБРА 300MM | 1 |

Содерж. Арт.№ 4652V 03:

| Арт.№ | Наименование продукта | Кол-во |
|----------|----------------------------|--------|
| 4650 250 | КЛЕЩИ ТРУБНЫЕ СОБРА 250MM | 1 |
| 4720 400 | МОЛОТОК СЛЕСАРНЫЙ DIN 400Г | 1 |
| 9894 32 | ЛИНЕЙКА МЕТ. FÖRCH ' 2М | 1 |

Клещи трубные «Standard»

- многократно регулируемые
- губки шлифованные

| Артикул №. | Наименование продукта | УЕ |
|------------|-----------------------|-----|
| 4651 175 | КЛЕЩИ ТРУБНЫЕ 175MM | 1 ü |
| 4651 240 | КЛЕЩИ ТРУБНЫЕ 250MM | 1 ü |
| 4651 300 | КЛЕЩИ ТРУБНЫЕ 300MM | 1 |



Набор инструмента «Standard»

арт. № 4659 2:

- 2 предмета
- длина: 175 и 250 мм

арт. № 4659 3:

- 3 предмета
- длина: 175, 250 и 300 мм

| Артикул №. | Наименование продукта | УЕ |
|------------|---------------------------|----|
| 4659 2 | НАБОР ТРУБН.КЛЕЩЕЙ 2 ПРД. | 1 |
| 4659 3 | НАБОР ТРУБН.КЛЕЩЕЙ 3 ПРД. | 1 |



Разводной ключ

- плавно регулируется

| Артикул №. | Наименование продукта | УЕ |
|------------|--------------------------------|----|
| 4608 8 | РАЗВОДНОЙ КЛЮЧ SW0-25 205MM CP | 1 |
| 4608 12 | РАЗВОДНОЙ КЛЮЧ SW0-35 310MM CP | 1 |
| 4608 15 | РАЗВОДНОЙ КЛЮЧ SW0-44 385MM CP | 1 |



Клеши - ключ «Книрех»

- параллельно расположенные гладкие губки
- 18 кратное простое переключение нажатием кнопки
- для болтов и гаек размером до 35/45/60
- ключ универсального использования, идеально подходит для аккуратного монтажа арматуры



| Артикул №. | Наименование продукта | УЕ |
|------------|-----------------------|----|
| 4652 180 | КЛЕЩИ-КЛЮЧ 180MM SW35 | 1 |
| 4652 250 | КЛЕЩИ-КЛЮЧ 250MM SW46 | 1 |
| 4652 300 | КЛЕЩИ-КЛЮЧ 300MM SW60 | 1 |

Клеши трубные Knipex Smart Grip

- самозажимная конструкция модели обеспечивает автоматическую установку на детали
- рычаг замкового устройства для надежной и не занимающей много места транспортировки
- макс. ø. трубы 1 1/4" или размера 36 мм



| Артикул №. | Наименование продукта | УЕ |
|------------|------------------------------|-----|
| 4650 250 1 | КНИПЕХ-SMART GRIP-WAPU 250MM | 1 s |

Клеши - ключ «Книрех»

- самозажимные клещи-ключ для гаек и болтов 10 - 32 мм
- не соскальзывают, не требуют больших усилий
- быстрая установка метрических и дюймовых шестигранных болтов без зазора и соскальзывания с головки
- надежная обработка заржавевших и окрашенных винтов
- идеально подходят для закрепления резьбы
- 15-ти кратное переключение нажатием кнопки



| Артикул №. | Наименование продукта | УЕ |
|------------|----------------------------|-----|
| 4652 250 1 | КЛЕЩИ ТРУБНЫЕ КНИПЕХ 250MM | 1 s |

Клеши трубные Knipex Cobra, очень длинные

- длинные острые губки и очень тонкая форма обеспечивают хорошее позиционирование на детали
- самозажимные
- 19-ти кратное переключение нажатием кнопки до размера макс. 42



| Артикул №. | Наименование продукта | УЕ |
|------------|-------------------------------|-----|
| 4650 250 2 | КЛЕЩИ-КЛЮЧ КНИПЕХ-COBRA 250MM | 1 s |

Бокорезы Knipex с пружиной открытия

- высокая эффективность реза при не требующих больших затрат усилиях
- резцы индуктивной закалки
- при необходимости можно задействовать пружину для открывания



| Артикул №. | Наименование продукта | УЕ |
|------------|--------------------------------|-----|
| 4020 180 | БОКОРЕЗЫ КНИПЕХ ПРУЖ.ОТК.180MM | 1 s |

Клещи трубные «Standard»

- многократно регулируемые
- губки шлифованные



| Артикул №. | Наименование продукта | УЕ |
|------------|-----------------------|-----|
| 4651 175 | КЛЕЩИ ТРУБНЫЕ 175ММ | 1 ü |
| 4651 240 | КЛЕЩИ ТРУБНЫЕ 250ММ | 1 ü |
| 4651 300 | КЛЕЩИ ТРУБНЫЕ 300ММ | 1 |

Трубный ключ, одноручный, алюминиевый

- легкий сплав
- высокая прочность на растяжение
- закалённые губки HRC 53



| Артикул №. | Наименование продукта | УЕ |
|------------|-------------------------|----|
| 4662 2 | КЛЮЧ ТРУБНЫЙ АЛ. 2" | 1 |
| 4662 2 5 | КЛЮЧ ТРУБНЫЙ АЛ. 2 1/2" | 1 |
| 4662 3 | КЛЮЧ ТРУБНЫЙ АЛ. 3" | 1 |

Тех. характеристики

| Арт № | Захват в дюймах | L мм |
|---------|-----------------|------|
| 4662 2 | 2" | 350 |
| 4662 25 | 2 1/2" | 450 |
| 4662 3 | 3" | 600 |

Ключ трубный угловой 45°

- хром – ванадий, окрашенный, красный
- ковкая блестящая сталь



| Артикул №. | Наименование продукта | УЕ |
|------------|-------------------------------|----|
| 4661 1 | КЛЮЧ ТРУБНЫЙ УГЛОВ.45' 1 " | 1 |
| 4661 1 12 | КЛЮЧ ТРУБНЫЙ УГЛОВ.45' 1 1/2" | 1 |
| 4661 2 | КЛЮЧ ТРУБНЫЙ УГЛОВ.45' 2 " | 1 |

Тех. характеристики

| Арт № | Захват в дюймах | Захват в мм | L мм |
|--------|-----------------|-------------|------|
| 46611 | 1" | 50 | 320 |
| 466112 | 1 1/2" | 65 | 405 |
| 46612 | 2" | 80 | 550 |

Ключ трубный угловой 45° «Super S»

- хром - ванадий, окрашенный в красный цвет
- ковкая сталь, мощная двойная Т – образная рукоятка
- S - образная форма зева способствует удобному захвату и соответственно лучшему сцеплению



| Артикул №. | Наименование продукта | УЕ |
|------------|-------------------------------|----|
| 4660 12 | КЛЮЧ ТРУБНЫЙ УГЛОВ.45' S 1/2" | 1 |
| 4660 1 | КЛЮЧ ТРУБНЫЙ УГЛОВ.45' S 1 " | 1 |
| 4660 1 12 | КЛЮЧ ТРУБНЫЙ УГЛ.45' S 1 1/2" | 1 |
| 4660 2 | КЛЮЧ ТРУБНЫЙ УГЛОВ.45' S 2 " | 1 |
| 4660 3 | КЛЮЧ ТРУБНЫЙ УГЛОВ.45' S 3 " | 1 |

Тех. характеристики

| Арт № | Захват в дюймах | Захват в мм | L мм |
|---------|-----------------|-------------|------|
| 466012 | 1/2" | 33 | 240 |
| 46601 | 1" | 48 | 320 |
| 4660112 | 1 1/2" | 56 | 420 |
| 46602 | 2" | 71 | 550 |
| 46603 | 3" | 94 | 685 |

Ключ трубный угловой 90°



| Артикул №. | Наименование продукта | УЕ |
|------------|-------------------------------|----|
| 4663 1 | КЛЮЧ ТРУБНЫЙ УГЛОВ 90° 1" | 1 |
| 4663 1 12 | КЛЮЧ ТРУБНЫЙ УГЛОВ 90° 1 1/2" | 1 |
| 4663 2 | КЛЮЧ ТРУБНЫЙ УГЛОВ 90° 2" | 1 |
| 4663 3 | КЛЮЧ ТРУБНЫЙ УГЛОВ 90° 3" | 1 |

Тех. характеристики

| Арт № | Захват в дюймах | Захват в мм | L мм |
|-----------|-----------------|-------------|------|
| 4663 1 | 1" | 42 | 305 |
| 4663 1 12 | 1 1/2" | 60 | 405 |
| 4663 2 | 2" | 70 | 560 |
| 4663 3 | 3" | 105 | 650 |

Болторез

- для энергосберегающего реза строительной стали до 1300Н/мм (HRC 40), арматурной стали, бетонной стали I, II, III, IV, железобетонной стали



| Артикул №. | Наименование продукта | УЕ |
|------------|-----------------------|----|
| 4665 450 | БОЛТОРЕЗ 450ММ | 1 |
| 4665 600 | БОЛТОРЕЗ 600ММ | 1 |
| 4665 750 | БОЛТОРЕЗ 750ММ | 1 |
| 4665 1050 | БОЛТОРЕЗ 950ММ | 1 |

Тех. характеристики

| Арт № | L мм | Для болтов-Ø 490 N/мм ² | Для болтов-Ø 1300 N/мм ² |
|-----------|------|---------------------------------------|--|
| 4665 450 | 450 | 8 | 6 |
| 4665 600 | 600 | 10 | 8 |
| 4665 750 | 750 | 13 | 9 |
| 4665 1050 | 950 | 14 | 11 |

Сменная головка для болтореза

- в комплекте с гайками и болтами

| Артикул №. | Наименование продукта | УЕ |
|-------------|-----------------------------|----|
| 4665 450 1 | ГОЛ. Д.БОЛТОРЕЗА СМЕН.450ММ | 1 |
| 4665 600 1 | ГОЛ. Д.БОЛТОРЕЗА СМЕН.600ММ | 1 |
| 4665 750 1 | ГОЛ. Д.БОЛТОРЕЗА СМЕН.750ММ | 1 |
| 4665 1050 1 | ГОЛ. Д.БОЛТОРЕЗА СМЕН.950ММ | 1 |

(для болторезов L мм)



Съемник внешних стопорных колец, прямой

- DIN 471 и 983



| Артикул №. | Наименование продукта | УЕ |
|------------|----------------------------|-----|
| 4076 0 | СЪЕМНИК НАР.СТ.КОЛЕЦ ПР. 0 | 1 z |
| 4076 1 | СЪЕМНИК НАР.СТ.КОЛЕЦ ПР. 1 | 1 z |
| 4076 2 | СЪЕМНИК НАР.СТ.КОЛЕЦ ПР. 2 | 1 z |
| 4076 3 | СЪЕМНИК НАР.СТ.КОЛЕЦ ПР. 3 | 1 z |
| 4076 4 | СЪЕМНИК НАР.СТ.КОЛЕЦ ПР. 4 | 1 z |

Тех. характеристики

| Арт № | Для колец-Ø мм |
|--------|----------------|
| 4076 0 | 3 - 10 |
| 4076 1 | 10 - 25 |
| 4076 2 | 19 - 60 |
| 4076 3 | 40 - 100 |
| 4076 4 | 85 - 165 |

Набор съемников внешних стопорных колец, прямых **VARO**soft

- в ложементе VAROsoft арт. № 9026 64
- для колец вала

| Артикул №. | Наименование продукта | УЕ |
|------------|-------------------------------|----|
| 4076V 9 | НАБОР СЪЕМН.СТ.КОЛ. ПР. ЛЖМНТ | 1 |

Содержание

| Арт.№ | Наименование продукта | Кол-во |
|--------|----------------------------|--------|
| 4076 0 | СЪЕМНИК НАР.СТ.КОЛЕЦ ПР. 0 | 1 |
| 4076 1 | СЪЕМНИК НАР.СТ.КОЛЕЦ ПР. 1 | 1 |
| 4076 2 | СЪЕМНИК НАР.СТ.КОЛЕЦ ПР. 2 | 1 |
| 4076 3 | СЪЕМНИК НАР.СТ.КОЛЕЦ ПР. 3 | 1 |



Съемник внешних стопорных колец, загнутый

- DIN 471 и 983
- для колец вала



| Артикул №. | Наименование продукта | УЕ |
|------------|------------------------------|-----|
| 4076 01 | СЪЕМНИК НАР.СТ.КОЛЕЦ ИЗОГ.01 | 1 z |
| 4076 11 | СЪЕМНИК НАР.СТ.КОЛЕЦ ИЗОГ.11 | 1 z |
| 4076 21 | СЪЕМНИК НАР.СТ.КОЛЕЦ ИЗОГ.21 | 1 z |
| 4076 31 | СЪЕМНИК НАР.СТ.КОЛЕЦ ИЗОГ.31 | 1 z |
| 4076 41 | СЪЕМНИК НАР.СТ.КОЛЕЦ ИЗОГ.41 | 1 z |

Тех. характеристики

| Арт № | Для колец-Ø мм |
|---------|----------------|
| 4076 01 | 3 - 10 |
| 4076 11 | 10 - 25 |
| 4076 21 | 19 - 60 |
| 4076 31 | 40 - 100 |
| 4076 41 | 85 - 165 |

Набор съемников внешних стопорных колец, загнутых **VARO**soft

- в ложементе VAROsoft арт. № 9026 64

| Артикул №. | Наименование продукта | УЕ |
|------------|-------------------------------|----|
| 4076V 9 1 | НАБОР СЪЕМН.СТ.КОЛ. ИЗ. ЛЖМНТ | 1 |

Содержание

| Арт.№ | Наименование продукта | Кол-во |
|---------|------------------------------|--------|
| 4076 01 | СЪЕМНИК НАР.СТ.КОЛЕЦ ИЗОГ.01 | 1 |
| 4076 11 | СЪЕМНИК НАР.СТ.КОЛЕЦ ИЗОГ.11 | 1 |
| 4076 21 | СЪЕМНИК НАР.СТ.КОЛЕЦ ИЗОГ.21 | 1 |
| 4076 31 | СЪЕМНИК НАР.СТ.КОЛЕЦ ИЗОГ.31 | 1 |



Съемник внутренних стопорных колец, прямой

- соответствует DIN 472 и 984
- для колец с отверстиями



| Артикул №. | Наименование продукта | УЕ |
|------------|--------------------------|-----|
| 4078 0 | СЪЕМНИК ВН.СТ.КОЛЕЦ ПР.0 | 1 z |
| 4078 1 | СЪЕМНИК ВН.СТ.КОЛЕЦ ПР.1 | 1 z |
| 4078 2 | СЪЕМНИК ВН.СТ.КОЛЕЦ ПР.2 | 1 z |
| 4078 3 | СЪЕМНИК ВН.СТ.КОЛЕЦ ПР.3 | 1 z |
| 4078 4 | СЪЕМНИК ВН.СТ.КОЛЕЦ ПР.4 | 1 z |

Тех. характеристики

| Арт № | Для колец-Ø мм |
|--------|----------------|
| 4078 0 | 8 - 15 |
| 4078 1 | 12 - 25 |
| 4078 2 | 19 - 60 |
| 4078 3 | 40 - 100 |
| 4078 4 | 85 - 200 |

Набор съемников внутренних стопорных колец, прямых **VARO**soft

- в ложементе VAROsoft арт. № 9026 64

| Артикул №. | Наименование продукта | УЕ |
|------------|------------------------------|----|
| 4078V 9 | НАБОР СЪЕМН. ВН.СТ.КОЛ.ЛЖМНТ | 1 |

Содержание

| Арт.№ | Наименование продукта | Кол-во |
|--------|--------------------------|--------|
| 4078 0 | СЪЕМНИК ВН.СТ.КОЛЕЦ ПР.0 | 1 |
| 4078 1 | СЪЕМНИК ВН.СТ.КОЛЕЦ ПР.1 | 1 |
| 4078 2 | СЪЕМНИК ВН.СТ.КОЛЕЦ ПР.2 | 1 |
| 4078 3 | СЪЕМНИК ВН.СТ.КОЛЕЦ ПР.3 | 1 |



Съемник внутренних стопорных колец, загнутый

- DIN 472 и 984
- для колец с отверстиями



| Артикул №. | Наименование продукта | УЕ |
|------------|------------------------------|------|
| 4078 01 | СЪЕМНИК ВН.СТ.КОЛЕЦ ИЗОГ. 01 | е 10 |
| 4078 11 | СЪЕМНИК ВН.СТ.КОЛЕЦ ИЗОГ. 11 | 1 z |
| 4078 21 | СЪЕМНИК ВН.СТ.КОЛЕЦ ИЗОГ. 21 | 1 z |
| 4078 31 | СЪЕМНИК ВН.СТ.КОЛЕЦ ИЗОГ. 31 | 1 z |
| 4078 41 | СЪЕМНИК ВН.СТ.КОЛЕЦ ИЗОГ. 41 | 1 |

Тех. характеристики

| Арт № | Для колец-Ø мм |
|---------|----------------|
| 4078 01 | 8 - 15 |
| 4078 11 | 12 - 25 |
| 4078 21 | 19 - 60 |
| 4078 31 | 40 - 100 |
| 4078 41 | 85 - 200 |

Набор съемников внутренних стопорных колец, загнут **VARO**soft

- в ложементе VAROsoft арт. № 9026 64

| Артикул №. | Наименование продукта | УЕ |
|------------|------------------------------|----|
| 4078V 9 1 | НАБОР СЪЕМН. ВН.СТ.КОЛ.ЛЖМНТ | 1 |

Содержание

| Арт.№ | Наименование продукта | Кол-во |
|---------|------------------------------|--------|
| 4078 01 | СЪЕМНИК ВН.СТ.КОЛЕЦ ИЗОГ. 01 | 1 |
| 4078 11 | СЪЕМНИК ВН.СТ.КОЛЕЦ ИЗОГ. 11 | 1 |
| 4078 21 | СЪЕМНИК ВН.СТ.КОЛЕЦ ИЗОГ. 21 | 1 |
| 4078 31 | СЪЕМНИК ВН.СТ.КОЛЕЦ ИЗОГ. 31 | 1 |

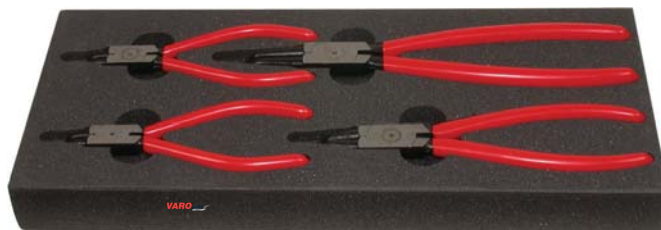

Набор съемников с фиксатором для колец

- с помощью этого набора инструментов простой сменой наконечников можно собрать 6 разных съемников
- рабочий диапазон:
 - внутренний: 78 - 159 мм
 - внешний: 89 - 159 мм



| Артикул №. | Наименование продукта | УЕ |
|------------|-----------------------|----|
| 4076 90 | НАБОР ПОД ШИНОМОНТАЖ | 1 |

Набор состоит:

- 1х основной инструмент для внутренних колец, длина боковин 400 мм
- 1х основной инструмент для наружных колец, длина боковин 400 мм
- 6 пар наконечников:
 - 3х \varnothing 2,75 мм: прямые, 45°, 90° загнутые
 - 3х \varnothing 3,00 мм: прямые, 45°, 90° загнутые

Съемник стопорных колец для валов 90°

- съемник для внешних стопорных колец (валы) например, на коробке передач
- кончики загнуты под 90°



| Артикул №. | Наименование продукта | УЕ |
|------------|------------------------|-----|
| 4920 100 | СЪЕМНИК СТОП КОЛЕЦ 90° | е 6 |

Съемник стопорных колец для валов, прямой

- съемник для внешних стопорных колец (валы) VW-Audi напр., на шарнире равных угловых скоростей
- кончики прямые



| Артикул №. | Наименование продукта | УЕ |
|------------|-------------------------|-----|
| 4920 101 | СЪЕМНИК СТОП КОЛЕЦ ПРЯМ | 1 s |

Зажим Lock Jaw

- запатентованная двухступенчатая кулачковая механика, позволяющая автоматически устанавливать инструмент под любой размер
- конструкция из хром-молибденовой стали для еще большей жесткости и защиты от ржавчины
- система управления зажимом «Set and Forget™» / «поставь и забудь» - однократная установка зажима - от слабого до очень сильного - гарантирует постоянное зажатие независимо от толщины материала
- предотвращающая скольжение поверхность - простое и безопасное раскрытие. Зажим остается закрытым до отмены блокировки можно работать одной рукой



Ширина губок мм
70

| Артикул №. | Наименование продукта | УЕ |
|------------|--------------------------|----|
| 4670 100 | НАБОР ЗАЖИМОВ LOCKJAW | 1 |
| 4670 101 | ЗАЖИМ LOCKJAW 6CJ 150MM | 1 |
| 4670 102 | ЗАЖИМ LOCKJAW 10CJ 250MM | 1 |

Зажим с фиксатором WR

- с изогнутыми губками и резаком для проволоки

| Артикул №. | Наименование продукта | УЕ |
|------------|------------------------------|----|
| 4670 10 | ЗАЖИМ ИЗ.ГУБ.РЕЗ. 5WR 130MM | 1 |
| 4670 11 | ЗАЖИМ ИЗ.ГУБ.РЕЗ. 7WR 180MM | 1 |
| 4670 12 | ЗАЖИМ ИЗ.ГУБ.РЕЗ. 10WR 220MM | 1 |



Зажим с фиксатором CR

- с изогнутыми губками и без резака для проволоки

| Артикул №. | Наименование продукта | УЕ |
|------------|--------------------------------|----|
| 4670 20 | ЗАЖИМ ИЗ.ГУБ.БЕЗ РЕЗ 7CR 180MM | 1 |
| 4670 21 | ЗАЖИМ ИЗ.ГУБ.БЕЗ Р.10CR 220MM | 1 |



Зажим с фиксатором R

- с прямыми губками

| Артикул №. | Наименование продукта | УЕ |
|------------|-----------------------|----|
| 4670 30 | ЗАЖИМ ПРЯМ.7CR 180MM | 1 |
| 4670 31 | ЗАЖИМ ПРЯМ.10CR 220MM | 1 |



Длинный зажим с фиксатором LN

- с прямыми губками и резаком для проволоки

| Артикул №. | Наименование продукта | УЕ |
|------------|-------------------------|----|
| 4670 1 | ЗАЖИМ ДЛИННЫЙ 4LN 100MM | 1 |
| 4670 2 | ЗАЖИМ ДЛИННЫЙ 6LN 150MM | 1 |
| 4670 3 | ЗАЖИМ ДЛИННЫЙ 9LN 230MM | 1 |



Набор зажимов, 11 предметов



| Артикул №. | Наименование продукта | УЕ |
|------------|------------------------|----|
| 4670 2 11 | НАБОР ЗАЖИМОВ 11 ПРЕД. | 1 |

Набор состоит:

- 2х зажима с прямыми губками 10R, 7R
- 4х зажима с изогнутыми губками и резаком для проволоки 10WR, 7WR, 5WR, 4WR
- 2х зажима с изогнутыми губками без резака для проволоки 10CR, 7CR
- 3х зажима 9LN, 6LN, 4LN

Зажим «Maul»

- благодаря специальной форме зева (зажим в трех точках соприкосновения) эти клещи идеально подходит для снятия «скругленных» гаек (ниппель тормозного провода, поперечная рулевая тяга и т.д.)

| Артикул №. | Наименование продукта | УЕ |
|------------|-------------------------|-----|
| 4670 8 | ЗАЖИМ MAUL С РЕЗ. 100MM | 1 ù |



Зажим С

- зажим С – образной формы с большим расстоянием между губками и большой глубиной захвата



| Артикул №. | Наименование продукта | УЕ |
|------------|---------------------------|-----|
| 4670 43 | ЗАЖИМ ФОРМА С С 6 R 150MM | 1 |
| 4670 40 | ЗАЖИМ ФОРМА С С11 R 280MM | 1 |
| 4670 41 | ЗАЖИМ ФОРМА С С18 R 460MM | 1 |
| 4670 42 | ЗАЖИМ ФОРМА С С24 R 600MM | 1 r |

Тех. характеристики

| Арт № | Расстояние между губками мм | Глубина захвата мм |
|---------|-----------------------------|--------------------|
| 4670 43 | 50 | 40 |
| 4670 40 | 95 | 80 |
| 4670 41 | 200 | 250 |
| 4670 42 | 370 | 400 |

Зажим сварочный

- U - форма, с большой глубиной зева

| Артикул №. | Наименование продукта | УЕ |
|------------|--------------------------|----|
| 4670 50 | ЗАЖИМ СВАРОЧН. 9 R 230MM | 1 |



Зажим с широкими прямыми губками

- с широкими прямыми губками

| Артикул №. | Наименование продукта | УЕ |
|------------|------------------------|----|
| 4670 70 | ЗАЖИМ ШИРОК. 8 R 200MM | 1 |



Зажим сварочный 15

- используется для точечной сварки между пазами



| Артикул №. | Наименование продукта | УЕ |
|------------|-----------------------|----|
| 4670 15 | ЗАЖИМ СВАРОЧНЫЙ 15 | 1 |

| Тех. характеристики | | | |
|---------------------|----------|-----------------|----------------|
| Арт№ | Длина мм | Ширина губок мм | Ширина зева мм |
| 4670 15 | 205 | 70 | макс 20 |

Зажим сварочный 17

- для точечной сварки с защитным газом между губками



| Артикул №. | Наименование продукта | УЕ |
|------------|-----------------------|----|
| 4670 17 | ЗАЖИМ СВАРОЧНЫЙ 17 | 1 |

| Тех. характеристики | | | |
|---------------------|----------|-----------------|----------------|
| Арт № | Длина мм | Ширина губок мм | Ширина зева мм |
| 4670 17 | 215 | 45 | макс 12 |

Зажим сварочный 18

- для работ на U - образных профилях и сварки в фальце



| Артикул №. | Наименование продукта | УЕ |
|------------|-----------------------|----|
| 4670 18 | ЗАЖИМ СВАРОЧНЫЙ 18 | 1 |

| Тех. характеристики | | | |
|---------------------|----------|-----------------|----------------|
| Арт № | Длина мм | Ширина губок мм | Ширина зева мм |
| 4670 18 | 195 | 25 | макс 18 |

Зажим сварочный 19

- для работ на округленных изделиях



| Артикул №. | Наименование продукта | УЕ |
|------------|-----------------------|----|
| 4670 19 | ЗАЖИМ СВАРОЧНЫЙ 19 | 1 |

| Тех. характеристики | | | |
|---------------------|----------|-----------------|----------------|
| Арт № | Длина мм | Ширина губок мм | Ширина зева мм |
| 4670 19 | 210 | 25 | макс 16 |

Комбинированный зажим для хомутов из пружин стали

- для зажима с помощью сменяемого троса Боудена любых эргономичных хомутов из пружинной стали
- плавная фиксация позволяет фиксировать хомуты в любой позиции
- работа, не требующая больших усилий, не смотря на высокое зажимное давление
- проникает в узкие места
- запатентованная система



| Тех. характеристики | |
|------------------------------|--------|
| Длина зажима: | 225 мм |
| Длина троса Боудена красный: | 820 мм |
| Длина троса Боудена черный: | 820 мм |

| Артикул №. | Наименование продукта | УЕ |
|------------|-----------------------|----|
| 4920 90 | КОМБИНИРОВАННЫЙ ЗАЖИМ | 1 |
| 4920 90 1 | ТРОС БОУДЕНА ЧЕРН | 1 |
| 4920 90 2 | ТРОС БОУДЕНА КРАСН | 1 |

Содержимое арт. № 4920 90 1х:

- 1х комбинированный зажим
- 1х трос Боудена для стандартных хомутов из пружинной стали
- 1х трос Боудена красный для эргономичных хомутов

Зажим для хомутов

- для раскрытия хомутов из пружинной стали \varnothing 18 - 53мм
- дистанционное управление через канатную систему
- рычаг запора для фиксации зажатого состояния
- для хомутов из пружинной стали \varnothing 18 - 53мм

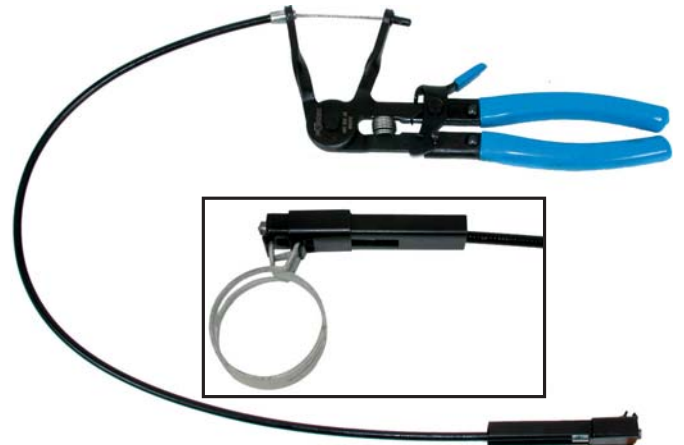

| Артикул №. | Наименование продукта | УЕ |
|----------------|-----------------------|----|
| 4911 0121 25 | КОМБИН. ЗАЖИМ | 1 |
| 4911 0121 2501 | ЗАЖИМ С ТР.БОУДЕНА | 1 |

Зажим для хомутов, простая модель

арт. № 4920 10:

- для хомутов из пружинной проволоки

арт. № 4920 11:

- для хомутов из пружинной стали

| Артикул №. | Наименование продукта | УЕ |
|------------|----------------------------|----|
| 4920 10 | ЗАЖИМ Д.ХОМУТОВ ПР.ПРОВОЛ. | 1 |
| 4920 11 | ЗАЖИМ Д.ХОМУТОВ ПР.СТАЛЬ | 1 |



Зажимы для хомутов Oetiker

- для шланговых пружинных хомутов Oetiker с растягивающимся ушком и желобком
- приведение в действие вручную или динамометрическим ключом
- 3/8" четырехгранный профиль
- для зажима осевых манжет VW, Audi и т.д.
- благодаря вращающимся насадкам наилучшим образом подходит для использования в труднодоступных местах
- длина: 255 мм
- арт. № 4920 12:**
 - 40° изогнутый
- арт. № 4920 13:**
 - прямой



4920 12



4920 13

| Артикул №. | Наименование продукта | УЕ |
|------------|-------------------------------|----|
| 4920 12 | ЗАЖИМ Д.ХОМУТОВ 3/8"40°ИЗОГН. | 1 |
| 4920 13 | ЗАЖИМ Д.ХОМУТОВ.3/8" ПРЯМ. | 1 |

Зажим для хомутов тип W

- для самозажимных рессорных скоб с плоскими концами (тип W)
- бензопроводы Audi, VW, Seat, Skoda



| Артикул №. | Наименование продукта | УЕ |
|------------|-------------------------|----|
| 4920 14 | ЗАЖИМ Д.ХОМУТОВ ТИП "W" | 1 |

Клещи для хомутов выпускной системы

- для простого расширения хомутов системы выпуска без их перекручивания
- используется для Citroen, Renault, Peugeot и т.д.
- со стопорным рычагом для фиксации в натянутом состоянии
- длина: 300 мм



| Артикул №. | Наименование продукта | УЕ |
|------------|-----------------------|----|
| 4920 17 | СЪЕМНИК ХОМУТОВ | 1 |

Набор зажимов для хомутов

- для зажима хомутов систем охлаждения, систем отопления и бензиновых шлангов
- из синтетического материала
- фиксируется при помощи стопорного кольца

| Артикул №. | Наименование продукта | УЕ |
|------------|-------------------------------|----|
| 3228 5 | НАБОР ЗАЖИМОВ Д.ХОМУТОВ 3 ПРД | 1 |
| 3228 1 | ЗАЖИМ Д.ХОМУТОВ ДО 15ММ | 1 |
| 3228 3 | ЗАЖИМ Д.ХОМУТОВ ДО 30ММ | 1 |
| 3228 4 | ЗАЖИМ Д.ХОМУТОВ ДО 60ММ | 1 |

Содержимое арт. № 3228 5 по 1х:

- арт. № 3228 1 зажим для хомутов 15 мм
- арт. № 3228 3 зажим для хомутов до 30 мм
- арт. № 3228 4 S зажим для хомутов 60 мм



Зажим для хомутов SK

- для аккуратного зажима резиновых и пластмассовых хомутов при демонтаже
- предотвращает выскальзывание хомута и тем самым устраняет загрязнения, повреждения и травмы, вызываемые действием агрессивных горючих сред

| Артикул №. | Наименование продукта | УЕ |
|------------|------------------------|----|
| 3228 10 | ЗАЖИМ ДЛЯ ШЛАНГОВ 10ММ | 1 |
| 3228 15 | ЗАЖИМ ДЛЯ ШЛАНГОВ 15ММ | 1 |
| 3228 20 | ЗАЖИМ ДЛЯ ШЛАНГОВ 20ММ | 1 |
| 3228 30 | ЗАЖИМ ДЛЯ ШЛАНГОВ 30ММ | 1 |



Кусачки DIN 5241

- для максимальных нагрузок
- специальная инструментальная сталь, масляная закалка

| Артикул №. | Наименование продукта | УЕ |
|------------|-----------------------|-----|
| 4680 180 | КУСАЧКИ 180ММ | е 6 |
| 4680 200 | КУСАЧКИ 200ММ | 1 s |
| 4680 250 | КУСАЧКИ 250ММ | 1 |



Кусачки «Рабитца» DIN 5242

- арматурные клещи или острогубцы
- для сетки «Рабитца» и других проволочных переплетений
- скручивание или резка бандажной проволоки за один раз
- специальная инструментальная сталь, масляная закалка

| Артикул №. | Наименование продукта | УЕ |
|------------|---------------------------------|-----|
| 4681 200 | КУСАЧКИ РАБИТЦ. DIN 5242 200 ММ | 1 s |
| 4681 220 | КУСАЧКИ РАБИТЦ. DIN 5242 220 ММ | 1 s |
| 4681 250 | КУСАЧКИ РАБИТЦ. DIN 5242 250 ММ | 1 s |
| 4681 280 | КУСАЧКИ РАБИТЦ. DIN 5242 280 ММ | 1 s |



Кусачки

- с маленькой головкой
- для кузовных работ, очистка склеенных или сваренных точечной сваркой деталей
- специальная инструментальная сталь, масляная закалка

| Артикул №. | Наименование продукта | УЕ |
|------------|-----------------------|-----|
| 4680 300 1 | КУСАЧКИ 300ММ | 1 s |



Ножницы для резки листового металла

- прочные режущие лезвия индуктивной закалки
- со встроенной пружиной
- для прямой и фигурной резки

| Артикул №. | Наименование продукта | УЕ |
|------------|-------------------------------|-----|
| 4901 260 | НОЖНИЦЫ ЛИСТ. МЕТАЛЛ ПР. 260 | 1 ü |
| 4901 260 1 | НОЖНИЦЫ ЛИСТ. МЕТАЛЛ ЛЕВ. 260 | 1 ü |



Фигурные ножницы для резки листового металла

- прочные режущие лезвия индуктивной закалки
- со встроенной пружиной
- для коротких прямых и кривых разрезов

| Артикул №. | Наименование продукта | УЕ |
|-------------|-----------------------------|-----|
| 4901 260 10 | НОЖНИЦЫ Л. МЕТ.ФИГ. ПР. 260 | 1 ü |
| 4901 260 11 | НОЖНИЦЫ Л. МЕТ.ФИГ. ЛЕВ.260 | 1 ü |



Ножницы по металлу «Пеликан»

- прочные режущие лезвия индуктивной закалки
- для прямой, сквозной и фигурной резки

| Артикул №. | Наименование продукта | УЕ |
|------------|----------------------------|-----|
| 4901 300 | НОЖНИЦЫ МЕТАЛЛ PELIKAN 300 | 1 ü |



Ножницы по металлу «Идеал»

- прочные режущие лезвия индуктивной закалки
- для прямой, сквозной и фигурной резки

| Артикул №. | Наименование продукта | УЕ |
|------------|------------------------|-----|
| 4901 280 | НОЖНИЦЫ IDEAL ПР. 280 | 1 ü |
| 4901 280 1 | НОЖНИЦЫ IDEAL ЛЕВ. 280 | 1 ü |



Ножницы по металлу

- прочные режущие лезвия индуктивной закалки
- для коротких прямых и кривых разрезов (большие радиусы)

| Артикул №. | Наименование продукта | УЕ |
|------------|---------------------------|-----|
| 4901 250 | НОЖНИЦЫ ПО МЕТ. ПРАВ. 250 | 1 ü |
| 4901 250 1 | НОЖНИЦЫ ПО МЕТ. ЛЕВ.250 | 1 |



Труборез с цепью

- цепь должна быть хорошо смазана, чтобы не возникла блокировка режущего колесика (режущей пластины)
- не следует слишком сильно нажимать на ручки. Ошибка, которую часто допускают при резке – чем сильнее, тем быстрее. Следует резать легко, не прилагая много усилий
- не перекашивать инструмент при резке, режущее колечко может

| Артикул №. | Наименование продукта | УЕ |
|------------|-----------------------|----|
| 4941 85 | ТРУБОРЕЗ С ЦЕПЬЮ 83ММ | 1 |
| 4941 78 | ТРУБОРЕЗ С ЦЕПЬЮ INOX | 1 |



Тех. характеристики

| Наружный ø трубы | Макс. толщина | Ручка | Применение |
|------------------|---------------|--------|--------------------------------------|
| max. 83 мм | 2,3 мм | 230 мм | для стальных труб |
| max. 78 мм | 2,3 мм | 230 мм | для труб из высококачественной стали |

Труборез мини

- для труб из меди, латуни, алюминия и тонколистовой стали

Преимущества:

- маленький радиус
- опорный ролик с канавкой для отогнутого края
- удобная форма
- для работ в ограниченном пространстве



| Артикул №. | Наименование продукта | УЕ |
|------------|-----------------------|----|
| 4941 16 | МИНИ-ТРУБОРЕЗ33-16ММ | 1 |
| 4941 22 | МИНИ-ТРУБОРЕЗ33-22ММ | 1 |
| 4941 30 1 | РЕЖУЩЕЕ КОЛЕСО 301 | 1 |

| Тех. характеристики | | Режущее колесо | | |
|------------------------|------------------------|------------------------|---------------------|--------|
| Для труб \varnothing | Для труб \varnothing | Наружный \varnothing | Труба \varnothing | Ширина |
| 1/8" - 5/8" | 3 - 16 мм | 18 мм | 4,75 мм | 3 мм |
| 1/8" - 7/8" | 3 - 22 мм | 18 мм | 4,75 мм | 3 мм |

Труборез

- для труб из тонколистовой меди, латуни, алюминия и стали
- с одним режущим колесиком и двумя ведущими, запасное режущее колесо в рукоятке
- внутренний откидной прибор для снятия грата



| Артикул №. | Наименование продукта | УЕ |
|------------|-----------------------|----|
| 4941 30 | ТРУБОРЕЗ МЕДЬ 3-30ММ | 1 |
| 4941 30 1 | РЕЖУЩЕЕ КОЛЕСО 301 | 1 |

| Тех. характеристики | | Режущее колесо | | |
|------------------------|------------------------|------------------------|---------------------|--------|
| Для труб \varnothing | Для труб \varnothing | Наружный \varnothing | Труба \varnothing | Ширина |
| 1/8" - 1 1/8" | 3 - 30 мм | 18 мм | 4,75 мм | 3 мм |

Труборез

- для стальных труб и труб из ковкого чугуна



| Артикул №. | Наименование продукта | УЕ |
|-------------|--------------------------|----|
| 4941 1 14 | ТРУБОРЕЗ СТАЛЬ В.1 1/4" | 1 |
| 4941 1 14 1 | ЗАПАСНОЕ КОЛ.Д ТР.1 1/4" | 1 |
| 4941 2 | ТРУБОРЕЗ СТАЛЬ В.2" | 1 |
| 4941 2 1 | ЗАПАСНОЕ КОЛ.Д ТР.2" | 1 |
| 4941 4 | ТРУБОРЕЗ СТАЛЬ Д ТР.4" | 1 |
| 4941 4 1 | ЗАПАСНОЕ КОЛЕСО Д ТР.4" | 1 |

| Тех. характеристики | | Режущее колесо | | |
|------------------------|------------------------|------------------------|---------------------|---------|
| Для труб \varnothing | Для труб \varnothing | Наружный \varnothing | Труба \varnothing | Ширина |
| 1/8" - 1 1/4" | 3 - 42 мм | 25.5 мм | 7.5 мм | 13.5 мм |
| 1/8" - 2" | 3 - 60 мм | 31.0 мм | 9.0 мм | 19.0 мм |
| 2" - 4" | 60 - 100 мм | 41.0 мм | 9.7 мм | 27.0 мм |

Внутренняя - / внешняя фреза

- по 3 шлифованных и прочных ребра
- для быстрой зачистки
- труба диаметром 4 - 36мм



| Артикул №. | Наименование продукта | УЕ |
|------------|-----------------------|----|
| 4941 100 | ФРЕЗА ВНУТР./ВНЕШ. | 1 |

Шабер, набор инструмента **VARO**soft

- 52 предмета в практичном чемодане
- сменные клинки разного назначения
- шабер подходит для удаления остатков клея для автостекол
- высококачественный нож для разных материалов, напр., дерева, картона, гипсокартона, ковровых покрытий, синтетических материалов и т.д.
- в ложементе VAROsoft арт. № 9026 86



| Артикул №. | Наименование продукта | УЕ |
|------------|-------------------------------|----|
| 4751 90 | НАБОР ИНСТ. НОЖ/ШАБЕР Д. КЛЕЯ | 1 |

Содержание

| Арт.№ | Наименование продукта | Кол-во |
|--------------|-------------------------------|--------|
| 4415 14 16 1 | КОФР ПУСТОЙ РАЗМ. В | 1 |
| 4751 11 | ASK ШАБЕР PROFESS | 1 |
| 4751 12 | УПК(10)СМ.ПЛАСТИНЫ 12ММ | 1 |
| 4751 13 | НОЖ UNIVERSAL MULTI | 1 |
| 4751 13 1 | УПК(10)СМ.ЛЕЗВ.ТРАП.Д.MULTI | 1 |
| 4751 16 | УПК(10)СМ.ПЛАС.16ММ ASK-ШАБЕР | 1 |
| 4751 16 1 | УПК(10)СМ. ПЛАСТ ИЗ.ASK-ШАБЕР | 1 |
| 4751 20 | УПК(10)СМ.ПЛ. 20ММ ASK-ШАБЕР | 1 |

Сменные насадки для шабера



4751 11

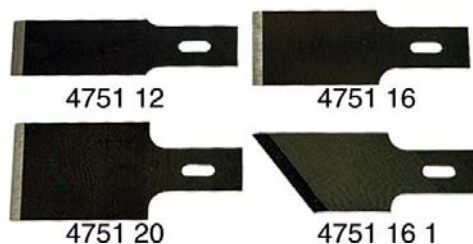

4751 12

4751 16

4751 20

4751 16 1

| Артикул №. | Наименование продукта | УЕ |
|------------|-------------------------------|------|
| 4751 11 | ASK ШАБЕР PROFESS | е 10 |
| 4751 12 | УПК(10)СМ.ПЛАСТИНЫ 12ММ | 1 |
| 4751 16 | УПК(10)СМ.ПЛАС.16ММ ASK-ШАБЕР | 1 |
| 4751 16 1 | УПК(10)СМ. ПЛАСТ ИЗ.ASK-ШАБЕР | 1 |
| 4751 20 | УПК(10)СМ.ПЛ. 20ММ ASK-ШАБЕР | 1 |

Набор ножей для шабера



4751 13



| Артикул №. | Наименование продукта | УЕ |
|------------|-----------------------------|----|
| 4751 13 | НОЖ UNIVERSAL MULTI | 1 |
| 4751 13 1 | УПК(10)СМ.ЛЕЗВ.ТРАП.Д.MULTI | 1 |

Шабер

- с деревянной рукояткой
- специальная сталь, рабочая поверхность шлифованная



4751 2



4751 3



4751 3 1

| Артикул №. | Наименование продукта | УЕ |
|------------|----------------------------|-----|
| 4751 2 | ШАБЕР ПЛОСКИЙ 280X150X20ММ | 1 z |
| 4751 3 | ШАБЕР ТРЕХАНТ. 280X150ММ | 1 z |
| 4751 3 1 | ШАБЕР ЛОЖКООБР.280X150ММ | 1 z |

Шабер- / скобель с набором насадок, 5 предметов **VARO**soft

- набор из высококачественной стали с различными по длине и толщине насадками
- скобель для удаления клеевых наслоений под углом. По сравнению с обычным инструментом, работая этим скобелем, легче предупредить повреждения кузова и лаковой поверхности
- универсальный, применяется для удаления средств защиты днища кузова, PU - слоев, герметика, ржавчины, наклеек TÜV и т.д.
- двухкомпонентная пластиковая рукоятка
- насадки из нержавеющей стали
- шлифованная поверхность скобеля и шабера
- в чемодане из пластика арт. № 4415 14 47 1, в ложементе VAROsoft арт. № 9026 612



| Артикул №. | Наименование продукта | УЕ |
|------------|--------------------------------|----|
| 4751 95 | НАБОР ШАБЕР СКОБ. 5 ПРД. ЛЖМНТ | 1 |

Набор состоит 1х:

- арт. № 4751 21 шабер высококачественная сталь 60 x 20 x 1,2 x 190 мм
- арт. № 4751 22 шабер высококачественная сталь 60 x 20 x 2,5 x 190 мм
- арт. № 4751 23 шабер высококачественная сталь 100 x 32 x 1,2 x 230 мм
- арт. № 4751 24 шабер высококачественная сталь 100 x 32 x 2,5 x 230 мм
- арт. № 751 25 ASK-скобель высококачественная сталь 210 мм



4751 23



4751 25



4751 24



4751 21



4751 22

Шабер для уплотнителя

- ручка пластмассовая
- специальная сталь

| Артикул №. | Наименование продукта | УЕ |
|------------|--------------------------------|----|
| 4751 1 0 | ШАБЕР МИНИ Д. УПЛ. 140X80X23MM | 1 |
| 4751 1 | ШАБЕР Д. УПЛОТН. 260X150X23MM | 1 |



4751 1 0



4751 1

Шабер для удаления эмблем

- с пластиковой рукояткой
- легко сменяемое лезвие / вставляется сбоку

| Артикул №. | Наименование продукта | УЕ |
|------------|-------------------------|----|
| 4751 6 | ШАБЕР Д.ЭМБЛЕМ 39X165MM | 1 |
| 4751 4 1 | ЛЕЗВИЕ Д ШАБЕРА 39MM | 10 |



Шабер для зачистки эмблем

- металлический корпус с опускающимся лезвием
- легко сменяющееся лезвие / вставляется сбоку

| Артикул №. | Наименование продукта | УЕ |
|------------|-------------------------|----|
| 4751 7 | ШАБЕР Д.ЭМБЛЕМ 39X110MM | 1 |
| 4751 4 1 | ЛЕЗВИЕ Д ШАБЕРА 39MM | 10 |



Ножницы рабочие

- полированные
- ручка черная, лакированная

| Артикул №. | Наименование продукта | УЕ |
|------------|-----------------------|-----|
| 4760 2 | НОЖНИЦЫ РАБОЧИЕ 200ММ | е 6 |
| 4760 2 1 | НОЖНИЦЫ РАБОЧИЕ 250ММ | 1 |



Ножницы универсальные «Billy»

- для тонколистового металла, кожи, деревянной фурнитуры, напольных ковровых покрытий, пленки, пластика и т.д.

| Артикул №. | Наименование продукта | УЕ |
|------------|-----------------------|----|
| 4760 3 1 | НОЖНИЦЫ УНИВЕР. 215ММ | 1 |



Профессиональные ножницы «Billy»

- для деревянных, пластмассовых, резиновых профилей, для резки кабеля, шлангов бензопровода и соединительных шлангов

| Артикул №. | Наименование продукта | УЕ |
|------------|---------------------------|----|
| 4760 3 | НОЖНИЦЫ ПРОФ. BULLY 180ММ | 1 |



Комбинированный нож 2 в 1

- лезвие в форме трапеции на одном конце, универсальный складной нож на другом
- втягиваемое лезвие в форме трапеции фиксируется в 2 позициях
- смена лезвия поворотом кольца на рукоятке
- длина лезвия 7,5 см
- из нержавеющей стали
- рукоятка из твердого сплава металла и с DynaGrip-Bi-металл
- **сменные лезвия:** : арт. № 4762 20 10, арт. № 4762 20 100



| Артикул №. | Наименование продукта | УЕ |
|------------|-----------------------|----|
| 4762 75 | КОМБИН. НОЖ 2 В 1 | 1 |

Нож мастерской

- лезвие из 2,5 мм карбоновой стали 58-Co HRC
- рукоятка и футляр из ударопрочного PP-пластика
- футляр закрепляется кнопкой или ремешком (по желанию) Befestigung



| Артикул №. | Наименование продукта | УЕ |
|------------|-----------------------|----|
| 4762 21 | НОЖ МАСТЕРКОВЫЙ 21СМ | 1 |

Титановый нож тип 1/тип 2

- высококачественный нож с прочным выдвижным отламывающимся лезвием для практически всех материалов: дерева, гипсокартонных плит, напольных ковров, картона, пластика, стиропора, резины и т.д.
- высококачественной литье из цинка
 - качественная поверхность
 - особенно удобен для сложных работ
- тип 1 преимущественно для отрезания изоляции и многослойных материалов
- длина: 185 мм
- поставка: в пластиковом боксе

арт. № 4762 1:

- с выдвижным отламывающимся лезвием
- **сменные лезвия:** арт. № 4762 40 10, Артикул № 4762 40 100

арт. № 4762 2:

- с выдвижным лезвием
- **сменные лезвия:** арт. № 4762 20 10, Артикул № 4762 20 100, Артикул № 4762 30 10, Артикул № 4762 30 100



| Артикул №. | Наименование продукта | УЕ |
|------------|-----------------------|----|
| 4762 1 | НОЖ ТИП 1/ 18/ 110218 | 1 |
| 4762 2 | НОЖ ТИП 2/ 1-10-122 | 1 |

Нож тип 3/ тип 4

- нож с запатентованным зажимным затвором - безопасная остановка лезвия в ходе работы

- точная работа
- длина 155 мм
- 3 сменных лезвия в рукоятке

арт. № 4624 3:

- лезвие нельзя выдавливать вверх
- **сменные лезвия:** арт. № 4762 20 10, арт. № 4762 20 100, арт. № 4762 30 10, арт. № 4762 30 100

| Артикул №. | Наименование продукта | УЕ |
|------------|-----------------------|----|
| 4762 3 | НОЖ ТИП 3/ 2-10-099 | 1 |
| 4762 4 | НОЖ ТИП 4/ 010-020 | 1 |



4762 3



4762 4

Нож тип 5

- нож с зажимным затвором - безопасная остановка лезвия в ходе работы

- точная работа
- длина 130 мм
- удобная рукоятка из литого алюминия

- 3 сменных лезвия в рукоятке
- **сменные лезвия:** арт. № 4762 20 10, арт. № 4762 20 100, арт. № 4762 30 10, арт. № 4762 30 100

| Артикул №. | Наименование продукта | УЕ |
|------------|-----------------------|----|
| 4762 5 | НОЖ ТИП 5/2-10-015 | 1 |



Нож тип 4 1

- нож с запатентованным зажимным затвором - безопасная остановка лезвия в ходе работы
- точный рез
- длина 165мм
- удобная алюминиевая рукоятка, ломкое лезвие 18мм
- **сменные лезвия:** арт. № 4762 10 8, арт. № 4762 10 40

| Артикул №. | Наименование продукта | УЕ |
|------------|-----------------------|-----|
| 4762 41 | НОЖ ТИП 4 1 / 110018 | 1 d |

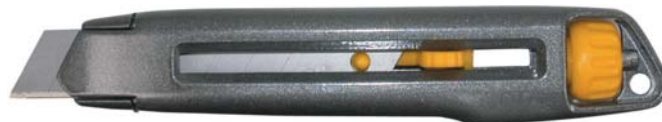

Нож тип 6

- безопасная остановка лезвия в ходе работы
- точный рез
- удобная оправа-рукоятка из синтетического материала, ломкое лезвие 18мм
- 3 лезвия в рукоятке
- **сменные лезвия:** арт. № 4762 10 8, арт. № 4762 10 40

| Артикул №. | Наименование продукта | УЕ |
|------------|-----------------------|------|
| 4762 6 | НОЖ ТИП 6 18ММ | e 20 |

Нож универсальный

- рукоятка из пластика
- с ломким лезвием
- **сменные лезвия:** арт. № 4761 10

| Артикул №. | Наименование продукта | УЕ |
|------------|-------------------------------|----|
| 4761 1 | НОЖ УНИВЕРС. С ЛОМК.ЛЕЗВИЕМ.1 | 1 |
| 4761 2 | НОЖ УНИВЕРС. С ЛОМК.ЛЕЗВИЕМ.2 | 1 |



Сменные лезвия для ножа

| Артикул №. | Наименование продукта | УЕ |
|-------------|---------------------------------|----|
| 4762 20 10 | УПК(10)ЛЕЗВИЕ ТРАП.ТИП 2-5 | 1 |
| 4762 20 100 | УПК(100)ЛЕЗВИЕ ТРАП.ТИП 2-5 | 1 |
| 4762 30 10 | УПК(10)ЛЕЗВИЕ КРЮК.ТИП 2-5 | 1 |
| 4762 30 100 | УПК(100)ЛЕЗВИЕ КРЮК.ТИП 2-5 | 1 |
| 4762 10 8 | УПК(10) ЛЕЗВИЕ ЛОМК. 18 ММ | 1 |
| 4762 10 40 | УПК(100)ЛЕЗВИЕ ЛОМК. 18 ММ | 1 |
| 4762 40 10 | УПК(10)ЛЕЗ. ЛОМК.ТИП 1 0-11301 | 1 |
| 4762 40 100 | УПК(100)ЛЕЗ. ЛОМК.ТИП 1 1-11301 | 1 |
| 4762 50 10 | УПК(10) ЛЕЗВ. ЛОМК.9ММ 0-11300 | 1 |
| 4762 50 100 | УПК(100) ЛЕЗ. ЛОМК.9ММ 1-11300 | 1 |



4762 20 10, 4762 20 100



4762 30 10, 4762 30 100



4762 40 10, 4762 40 100



4762 50 10, 4762 50 100

Сменные лезвия для универсального ножа

| Артикул №. | Наименование продукта | УЕ |
|------------|----------------------------|-----|
| 4761 10 | ВЛ(10)ЗАП.ЛЕЗВИЕ Д.УН.НОЖА | 1 f |



Напильник универсальный



- DIN 7261
- рукоятка из синтетического материала
- плоский тупоносый напильник
- две стороны - сторона 1= для удаления стружки, сторона 2 = zum для выравнивания обработанной поверхности
- подходит для обработки: стали (нержавеющей стали), цветных мягких металлов, синтетических материалов, дерева



| Артикул №. | Наименование продукта | УЕ |
|------------|---------------------------|-----|
| 4745 200 | НАПИЛЬНИК УНИВЕРС. 200 ММ | 1 ü |
| 4745 250 | НАПИЛЬНИК УНИВЕРС. 250 ММ | e 5 |

| Тех. характеристики | | |
|---------------------|---------------|--------------------|
| Арт № | Длина насечки | Поперечное сечение |
| 4745 200 | 200 мм | 20 x 5 мм |
| 4745 250 | 250 мм | 25 x 6,3 мм |

Напильник, плоский тупоносый



- DIN 7261
- рукоятка из синтетического материала
- насечка 1 – грубая, насечка 2 – средняя, насечка 3 - мягкая

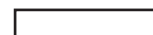

| Артикул №. | Наименование продукта | УЕ |
|------------|-----------------------------|-----|
| 4740 200 1 | НАПИЛ.ТУПОН.200ММ НАСЕЧКА 1 | 1 ü |
| 4740 200 2 | НАПИЛ.ТУПОН.200ММ НАСЕЧКА 2 | e 5 |
| 4740 200 3 | НАПИЛ.ТУПОН.200ММ НАСЕЧКА 3 | 1 ü |
| 4740 250 1 | НАПИЛ.ТУПОН.250ММ НАСЕЧКА 1 | e 5 |
| 4740 250 2 | НАПИЛ.ТУПОН.250ММ НАСЕЧКА 2 | e 5 |
| 4740 250 3 | НАПИЛ.ТУПОН.250ММ НАСЕЧКА 3 | 1 |
| 4740 300 1 | НАПИЛ.ТУПОН.300ММ НАСЕЧКА 1 | 1 ü |
| 4740 300 2 | НАПИЛ.ТУПОН.300ММ НАСЕЧКА 2 | 1 |
| 4740 300 3 | НАПИЛ.ТУПОН.300ММ НАСЕЧКА 3 | 1 ü |

| Тех. характеристики | | |
|---------------------|---------------|--------------------|
| Арт № | Длина насечки | Поперечное сечение |
| 4740 200 1 | 200 мм | 20 x 5 мм |
| 4740 200 2 | 200 мм | 20 x 5 мм |
| 4740 200 3 | 200 мм | 20 x 5 мм |
| 4740 250 1 | 250 мм | 25 x 6,3 мм |
| 4740 250 2 | 250 мм | 25 x 6,3 мм |
| 4740 250 3 | 250 мм | 25 x 6,3 мм |
| 4740 300 1 | 300 мм | 30 x 7 мм |
| 4740 300 2 | 300 мм | 30 x 7 мм |
| 4740 300 3 | 300 мм | 30 x 7 мм |

Напильник, полукруглый



- DIN 7261
- рукоятка из синтетического материала
- насечка 1 – грубая, насечка 2 – средняя, насечка 3 - мягкая



| Артикул №. | Наименование продукта | УЕ |
|------------|-------------------------------|-----|
| 4743 200 1 | НАПИЛ.ПОЛУКР. 200ММ НАСЕЧКА 1 | 1 ü |
| 4743 200 2 | НАПИЛ.ПОЛУКР. 200ММ НАСЕЧКА 2 | 1 ü |
| 4743 200 3 | НАПИЛ.ПОЛУКР. 200ММ НАСЕЧКА 3 | 1 ü |
| 4743 250 1 | НАПИЛ.ПОЛУКР. 250ММ НАСЕЧКА 1 | e 5 |
| 4743 250 2 | НАПИЛ.ПОЛУКР. 250ММ НАСЕЧКА 2 | 1 ü |
| 4743 300 1 | НАПИЛ.ПОЛУКР. 300ММ НАСЕЧКА 1 | 1 ü |

| Тех. характеристики | | |
|---------------------|---------------|--------------------|
| Арт № | Длина насечки | Поперечное сечение |
| 4743 200 1 | 200 мм | 21 x 6 мм |
| 4743 200 2 | 200 мм | 21 x 6 мм |
| 4743 200 3 | 200 мм | 21 x 6 мм |
| 4743 250 1 | 250 мм | 25 x 7 мм |
| 4743 250 2 | 250 мм | 25 x 7 мм |
| 4743 300 1 | 300 мм | 30 x 9 мм |

Напильник круглый

- DIN 7261
- рукоятка из синтетического материала
- насечка 1 – грубая, насечка 2 – средняя, насечка 3 - мягкая

| Артикул №. | Наименование продукта | УЕ |
|------------|-------------------------------|-----|
| 4744 200 1 | НАПИЛ.КРУГЛЫЙ 200ММ НАСЕЧКА 1 | е 5 |
| 4744 200 2 | НАПИЛ.КРУГЛЫЙ 200ММ НАСЕЧКА 2 | 1 ü |
| 4744 200 3 | НАПИЛ.КРУГЛЫЙ 200ММ НАСЕЧКА 3 | 1 ü |
| 4744 250 1 | НАПИЛ.КРУГЛЫЙ 250ММ НАСЕЧКА 1 | 1 ü |
| 4744 250 2 | НАПИЛ.КРУГЛЫЙ 250ММ НАСЕЧКА 2 | е 5 |
| 4744 250 3 | НАПИЛ.КРУГЛЫЙ 250ММ НАСЕЧКА 3 | 1 ü |
| 4744 300 1 | НАПИЛ.КРУГЛЫЙ 300ММ НАСЕЧКА 1 | 1 |

| Тех. характеристики | | |
|---------------------|---------------|---------|
| Арт № | Длина насечки | Ø |
| 4744 200 1 | 200 мм | 8 мм |
| 4744 200 2 | 200 мм | 8 мм |
| 4744 200 3 | 200 мм | 8 мм |
| 4744 250 1 | 250 мм | 10 мм |
| 4744 250 2 | 250 мм | 10 мм |
| 4744 250 3 | 250 мм | 10 мм |
| 4744 300 1 | 300 мм | 12,5 мм |



Напильник трехгранный

- DIN 7261
- рукоятка из синтетического материала

| Артикул №. | Наименование продукта | УЕ |
|------------|-------------------------------|-----|
| 4741 200 1 | НАПИЛ.ТРЕХГР. 200ММ НАСЕЧКА 1 | 1 ü |
| 4741 200 2 | НАПИЛ.ТРЕХГР. 200ММ НАСЕЧКА 2 | 1 ü |
| 4741 250 1 | НАПИЛ.ТРЕХГР. 250ММ НАСЕЧКА 1 | 1 ü |
| 4741 250 2 | НАПИЛ.ТРЕХГР. 250ММ НАСЕЧКА 2 | 1 ü |

| Тех. характеристики | | |
|---------------------|---------------|--------|
| Арт № | Длина насечки | Ширина |
| 4741 200 1 | 200 мм | 14 мм |
| 4741 200 2 | 200 мм | 14 мм |
| 4741 250 1 | 250 мм | 17 мм |
| 4741 250 2 | 250 мм | 17 мм |



Напильник четырехгранный

- DIN 7261
- рукоятка из синтетического материала

| Артикул №. | Наименование продукта | УЕ |
|------------|------------------------------|-----|
| 4742 200 1 | НАПИЛ.ЧЕТЫРЕХГР. 200ММ НАС.1 | 1 ü |
| 4742 200 2 | НАПИЛ.ЧЕТЫРЕХГР. 200ММ НАС.2 | 1 ü |
| 4742 250 1 | НАПИЛ.ЧЕТЫРЕХГР. 250ММ НАС.1 | 1 |
| 4742 250 2 | НАПИЛ.ЧЕТЫРЕХГР. 250ММ НАС.2 | 1 |

| Тех. характеристики | | |
|---------------------|---------------|--------|
| Арт № | Длина насечки | Ширина |
| 4742 200 1 | 200 мм | 8 мм |
| 4742 200 2 | 200 мм | 8 мм |
| 4742 250 1 | 250 мм | 10 мм |
| 4742 250 2 | 250 мм | 10 мм |



Набор напильников

- DIN 7261
- рукоятка из синтетического материала
- арт. № 4749 200:**
- 5-предметов
- по 1 плоскому, круглому, полукруглому, трехгранному и четырехгранному напильнику

арт. № 4749 250:

- 3-предмета
- по 1 плоскому, круглому, полукруглому напильнику

| Артикул №. | Наименование продукта | УЕ |
|------------|-------------------------------|----|
| 4749 200 | НАБОР НАПИЛ. 5 ПРД. 200ММ Н.2 | 1 |
| 4749 250 | НАБОР НАПИЛ. 3 ПРДМ 250ММ Н.1 | 1 |

(длина мм - насечка)



Щетка для очистки напильников

- длина щетки: 110мм
- ширина: 40мм

| Артикул №. | Наименование продукта | УЕ |
|------------|-----------------------|----|
| 4746 1 | ЩЕТКА Д. НАПИЛЬНИКА | 1 |



Рукоятка для напильника

- рукоятка из ударопрочного, нескользящего синтетического материала
- удобная форма
- предотвращает усталость руки и образование мозолей
- обеспечивает хороший захват при хорошем направлении напильника

| Артикул №. | Наименование продукта | УЕ |
|--------------|-------------------------------|----|
| 4746 200 250 | РУКОЯТКА Д. НАПИЛ. 200-250 ММ | 1 |
| 4746 250 350 | РУКОЯТКА Д. НАПИЛ. 250-350 ММ | 1 |

(для напильников мм)



Рашпиль плоский тупоносый



- DIN 7263
- рукоятка из синтетического материала

| Артикул №. | Наименование продукта | УЕ |
|------------|-------------------------------|-----|
| 4770 200 2 | РАШПИЛЬ ПЛ.ТУПОН. 200ММ НАС.2 | 1 ü |
| 4770 250 2 | РАШПИЛЬ ПЛ.ТУПОН.250ММ НАС.2 | 1 ü |

Тех. харантеристики

| Арт № | Длина насечки | Поперечное сечение |
|------------|---------------|--------------------|
| 4770 200 2 | 200 мм | 20 x 5 мм |
| 4770 250 2 | 250 мм | 25 x 6,3 мм |

Рашпиль полукруглый



- DIN 7263
- рукоятка из синтетического материала

| Артикул №. | Наименование продукта | УЕ |
|------------|-----------------------------|-----|
| 4771 200 1 | РАШПИЛЬ ПОЛУКР. 200ММ НАС.1 | е 5 |
| 4771 250 2 | РАШПИЛЬ ПОЛУКР. 250ММ НАС.2 | 1 ü |

Тех. харантеристики

| Арт № | Длина насечки | Поперечное сечение |
|------------|---------------|--------------------|
| 4771 200 1 | 200 мм | 20 x 5,5 мм |
| 4771 250 2 | 250 мм | 25 x 7 мм |

Рашпиль круглый



- DIN 7263
- рукоятка из синтетического материала

| Артикул №. | Наименование продукта | УЕ |
|------------|----------------------------|-----|
| 4772 200 2 | РАШПИЛЬ КРУГЛ. 200ММ НАС.2 | 1 ü |
| 4772 250 2 | РАШПИЛЬ КРУГЛ. 250ММ НАС.2 | 1 ü |

Тех. харантеристики

| Арт № | Длина насечки | Ø |
|------------|---------------|-------|
| 4772 200 2 | 200 мм | 8 мм |
| 4772 250 2 | 250 мм | 10 мм |

Напильники для кузовных работ

- рукоятка: регулировка изгиба
- полотно ножовочное: гнущееся, насечка двусторонняя, радиальная

арт. № 4748 350 1:

- насечка крупная

арт. № 4748 350 2:

- насечка средняя



| Артикул №. | Наименование продукта | УЕ |
|------------|--------------------------------|----|
| 4748 350 | РУКОЯТКА НАПИЛЬНИКА 350ММ | 1 |
| 4748 350 1 | НАПИЛЬНИК Д. КУЗ. 350ММ НАС. 1 | 1 |
| 4748 350 2 | НАПИЛ. Д. КУЗ. 350 ММ НАС. 2 | 1 |

Набор напильников

- 6 предметов
- длина: 100 мм
- насечка 2



| Артикул №. | Наименование продукта | УЕ |
|------------|---------------------------|----|
| 4749 1 | НАБОР НАП. ПРОРЕЗ. 6 ПРД. | 1 |

Набор состоит:

- 1 х плоский, круглый, полукруглый, трехгранный и четырехгранный напильник

Набор напильников для зачистки контактов

- 6 предметов
- длина: 150 мм



| Артикул №. | Наименование продукта | УЕ |
|------------|----------------------------|----|
| 4749 2 | НАБОР НАП. КОНТАКТ 6 ПРДМ. | 1 |

Набор состоит:

- 6 х плоских тупоносых напильников

Пробойник круглый

- DIN 7200
- с чистым фальцем
- внутри конический затылованный

| Артикул №. | Наименование продукта | УЕ |
|------------|------------------------|----|
| 4739 4 | ПРОБОЙНИК КРУГЛЫЙ 4ММ | 1 |
| 4739 5 | ПРОБОЙНИК КРУГЛЫЙ 5ММ | 1 |
| 4739 6 | ПРОБОЙНИК КРУГЛЫЙ 6ММ | 1 |
| 4739 8 | ПРОБОЙНИК КРУГЛЫЙ 8ММ | 1 |
| 4739 10 | ПРОБОЙНИК КРУГЛЫЙ 10ММ | 1 |
| 4739 11 | ПРОБОЙНИК КРУГЛЫЙ 11ММ | 1 |
| 4739 12 | ПРОБОЙНИК КРУГЛЫЙ 12ММ | 1 |
| 4739 14 | ПРОБОЙНИК КРУГЛЫЙ 14ММ | 1 |
| 4739 16 | ПРОБОЙНИК КРУГЛЫЙ 16ММ | 1 |
| 4739 18 | ПРОБОЙНИК КРУГЛЫЙ 18ММ | 1 |
| 4739 20 | ПРОБОЙНИК КРУГЛЫЙ 20ММ | 1 |
| 4739 25 | ПРОБОЙНИК КРУГЛЫЙ 25ММ | 1 |
| 4739 30 | ПРОБОЙНИК КРУГЛЫЙ 30ММ | 1 |
| 4739 36 | ПРОБОЙНИК КРУГЛЫЙ 36ММ | 1 |
| 4739 40 | ПРОБОЙНИК КРУГЛЫЙ 40ММ | 1 |

(Ø мм)



Пробойник овальный

- DIN 7200
- с чистым фальцем
- внутри конический затылованный

| Артикул №. | Наименование продукта | УЕ |
|------------|------------------------------|----|
| 4739 2 17 | ПРОБОЙНИК ОВАЛЬНЫЙ 17X11ММ | 1 |
| 4739 2 225 | ПРОБОЙНИК ОВАЛЬНЫЙ 22,5X13ММ | 1 |
| 4739 2 42 | ПРОБОЙНИК ОВАЛЬНЫЙ 42X22ММ | 1 |

(размеры мм)



Пробойник прямоугольный

- DIN 7200
- с чистым фальцем
- внутри конический затылованный

| Артикул №. | Наименование продукта | УЕ |
|------------|----------------------------|----|
| 4739 3 27 | ПРОБОЙНИК МНОГОГР. 27X 8ММ | 1 |
| 4739 3 38 | ПРОБОЙНИК МНОГОГР. 38X 8ММ | 1 |

(размеры мм)



Пробивные клещи с револьверной головкой

- из высокопрочной листовой прессованной стали
- с 6 дыроколами 2,0/ 2,5// 3,0/ 3,5/ 4,0/ 4,5мм
- для перфорирования картона, текстиля, кожи и т.д.
- длина: 220 мм

| Артикул №. | Наименование продукта | УЕ |
|------------|--------------------------|-----|
| 4760 4 | ПРОБИВНЫЕ КЛЕЩИ РЕВ.ГОЛ. | е 6 |



Цанга – степлер

| Артикул №. | Наименование продукта | УЕ |
|------------|-----------------------|----|
| 4760 5 | КЛЕЩИ-СТЕПЛЕР 170ММ | 1 |



Скобы омедненные

| Артикул №. | Наименование продукта | УЕ |
|------------|-----------------------|-----|
| 4760 5 1 | СКОБЫ ОМЕДНЕН. 21ММ | 100 |



Набор инструмента / цанга-степлер + скобы

- размеры ВхШхГ: 195 x 190 x 45 мм
- вес: 560 гр

Содержание

| Арт.№ | Наименование продукта | Кол-во |
|--------------|-----------------------|--------|
| 4415 14 16 1 | ЧЕМОДАН ПУСТОЙ В | 1 |
| 4760 5 | КЛЕЩИ-СТЕПЛЕР 170ММ | 1 |
| 4760 5 1 | СКОБЫ ОМЕДНЕН. 21ММ | 100 |

| Артикул №. | Наименование продукта | УЕ |
|------------|-----------------------|----|
| 4760 5 2 | НАБОР СКОБ | 1 |



Набор чеканов для букв

- арабские буквы
- шрифт согласно DIN 1451
- четкая гравировка

| Артикул №. | Наименование продукта | УЕ |
|------------|----------------------------|----|
| 4735 2 | НАБОР ЧЕКАНОВ Д. БУКВ 2ММ | 1 |
| 4735 3 | НАБОР ЧЕКАНОВ Д. БУКВ 3ММ | 1 |
| 4735 4 | НАБОР ЧЕКАНОВ Д. БУКВ 4ММ | 1 |
| 4735 5 | НАБОР ЧЕКАНОВ Д. БУКВ 5ММ | 1 |
| 4735 6 | НАБОР ЧЕКАНОВ Д. БУКВ 6ММ | 1 |
| 4735 8 | НАБОР ЧЕКАНОВ Д. БУКВ 8ММ | 1 |
| 4735 10 | НАБОР ЧЕКАНОВ Д. БУКВ 10ММ | 1 |
| 4735 12 | НАБОР ЧЕКАНОВ Д. БУКВ 12ММ | 1 |

(размер букв мм)



Набор чеканов для цифр

- арабские цифры
- шрифт согласно DIN 1451
- четкая гравировка

| Артикул №. | Наименование продукта | УЕ |
|------------|----------------------------|----|
| 4736 2 | НАБОР ЧЕКАНОВ Д. ЦИФР 2ММ | 1 |
| 4736 3 | НАБОР ЧЕКАНОВ Д. ЦИФР 3ММ | 1 |
| 4736 4 | НАБОР ЧЕКАНОВ Д. ЦИФР 4ММ | 1 |
| 4736 5 | НАБОР ЧЕКАНОВ Д. ЦИФР 5ММ | 1 |
| 4736 6 | НАБОР ЧЕКАНОВ Д. ЦИФР 6ММ | 1 |
| 4736 8 | НАБОР ЧЕКАНОВ Д. ЦИФР 8ММ | 1 |
| 4736 10 | НАБОР ЧЕКАНОВ Д. ЦИФР 10ММ | 1 |
| 4736 12 | НАБОР ЧЕКАНОВ Д. ЦИФР 12ММ | 1 |

(размер цифр мм)



Молоток слесарный

- конструкция слесарного молотка FÖRCH оптимально подходит для профессионального использования, ударопрочный боёк снижает практически все колебания при ударе
- соответствует DIN 1041
- защитное покрытие и круглая фрикционная шпонка обеспечивают очень высокий стандарт качества и безопасность



| Артикул №. | Наименование продукта | УЕ |
|------------|-----------------------------|-----|
| 4720 100 | МОЛОТОК СЛЕСАРНЫЙ DIN 100Г | 1 s |
| 4720 200 | МОЛОТОК СЛЕСАРНЫЙ DIN 200Г | 1 s |
| 4720 300 | МОЛОТОК СЛЕСАРНЫЙ DIN 300Г | 1 s |
| 4720 400 | МОЛОТОК СЛЕСАРН. DIN 400Г | 1 s |
| 4720 500 | МОЛОТОК СЛЕСАРНЫЙ DIN 500Г | 1 s |
| 4720 600 | МОЛОТОК СЛЕСАРНЫЙ DIN 600Г | 1 s |
| 4720 800 | МОЛОТОК СЛЕСАРНЫЙ DIN 800Г | 1 s |
| 4720 1000 | МОЛОТОК СЛЕСАРНЫЙ DIN 1000Г | 1 s |
| 4720 1500 | МОЛОТОК СЛЕСАРНЫЙ DIN 1500Г | 1 s |
| 4720 2000 | МОЛОТОК СЛЕСАРНЫЙ DIN 2000Г | 1 s |

Тех. характеристики

| Длина | Вес |
|--------|---------|
| 260 мм | 100 гр |
| 280 мм | 200 гр |
| 300 мм | 300 гр |
| 310 мм | 400 гр |
| 320 мм | 500 гр |
| 330 мм | 600 гр |
| 350 мм | 800 гр |
| 360 мм | 1000 гр |
| 380 мм | 1500 гр |
| 400 мм | 2000 гр |

Сменная рукоятка для молотка с защитной оболочкой

- для слесарных молотков в соответствии с DIN 1041
- посадочное место: овальное

| Артикул №. | Наименование продукта | УЕ |
|-------------|-------------------------------|-----|
| 4720 100 2 | РУКОЯТКА СМЕННАЯ С ЗАЩ. 100Г | 1 |
| 4720 200 2 | РУКОЯТКА СМЕННАЯ С ЗАЩ. 200Г | 1 z |
| 4720 300 2 | РУКОЯТКА СМЕННАЯ С ЗАЩ. 300Г | 1 z |
| 4720 400 2 | РУКОЯТКА СМЕННАЯ С ЗАЩ. 400Г | 1 z |
| 4720 500 2 | РУКОЯТКА СМЕННАЯ С ЗАЩ. 500Г | 1 z |
| 4720 600 2 | РУКОЯТКА СМЕННАЯ С ЗАЩ. 600Г | 1 z |
| 4720 800 2 | РУКОЯТКА СМЕННАЯ С ЗАЩ. 800Г | 1 z |
| 4720 1000 2 | РУКОЯТКА СМЕННАЯ С ЗАЩ. 1000Г | 1 z |
| 4720 1500 2 | РУКОЯТКА СМЕННАЯ С ЗАЩ. 1500Г | 1 z |
| 4720 2000 2 | РУКОЯТКА СМЕННАЯ С ЗАЩ. 2000Г | 1 z |



Сменная рукоятка для молотка

- посадочное место: круглое

| Артикул №. | Наименование продукта | УЕ |
|-------------|----------------------------|-----|
| 4719 100 1 | РУКОЯТКА СМЕН. /ЗАЩ. 100Г | 1 |
| 4719 200 1 | РУКОЯТКА СМЕН. /ЗАЩ. 200Г | 1 |
| 4719 300 1 | РУКОЯТКА СМЕН. /ЗАЩ. 300Г | 1 |
| 4719 400 1 | РУКОЯТКА СМЕН. /ЗАЩ. 400Г | 1 |
| 4719 500 1 | РУКОЯТКА СМЕН. /ЗАЩ. 500Г | 1 |
| 4719 600 1 | РУКОЯТКА СМЕН. /ЗАЩ. 600Г | 1 |
| 4719 800 1 | РУКОЯТКА СМЕН. /ЗАЩ. 800Г | 1 |
| 4719 1000 1 | РУКОЯТКА СМЕН. /ЗАЩ. 1000Г | 1 z |
| 4719 1500 1 | РУКОЯТКА СМЕН. /ЗАЩ. 1500Г | 1 |
| 4719 2000 1 | РУКОЯТКА СМЕН. /ЗАЩ. 2000Г | 1 |



Сменная рукоятка для молотка

- с овальным посадочным местом, без защитного покрытия

| Артикул №. | Наименование продукта | УЕ |
|-------------|-----------------------------|----|
| 4720 100 1 | РУКОЯТКА СМ. Д. МЛТКА 100Г | 1 |
| 4720 200 1 | РУКОЯТКА СМ. Д. МЛТКА 200Г | 1 |
| 4720 300 1 | РУКОЯТКА СМ. Д. МЛТКА 300Г | 1 |
| 4720 400 1 | РУКОЯТКА СМ. Д. МЛТКА 400Г | 1 |
| 4720 500 1 | РУКОЯТКА СМ. Д. МЛТКА 500Г | 1 |
| 4720 600 1 | РУКОЯТКА СМ. Д. МЛТКА 600Г | 1 |
| 4720 800 1 | РУКОЯТКА СМ. Д. МЛТКА 800Г | 1 |
| 4720 1000 1 | РУКОЯТКА СМ. Д. МЛТКА 1000Г | 1 |
| 4720 1500 1 | РУКОЯТКА СМ. Д. МЛТКА 1500Г | 1 |
| 4720 2000 1 | РУКОЯТКА СМ. Д. МЛТКА 2000Г | 1 |



Молоток столярный

- французская форма
- с двойной изогнутой рукояткой из ясеня
- DIN 5109
- сменные рукоятки:
 - 340 гр – арт. № 4720 300 1
 - 460 гр - арт. № 4720 300 1
 - 625 гр - арт. № 4720 500 1
 - 755 гр - арт. № 4720 600 1

| Артикул №. | Наименование продукта | УЕ |
|------------|------------------------|-----|
| 4721 22 | МОЛОТОК СТОЛЯРНЫЙ 22ММ | 1 s |
| 4721 25 | МОЛОТОК СТОЛЯРНЫЙ 25ММ | 1 s |
| 4721 28 | МОЛОТОК СТОЛЯРНЫЙ 28ММ | 1 s |
| 4721 30 | МОЛОТОК СТОЛЯРНЫЙ 30ММ | 1 s |



Тех. характеристики

| Длина | Вес |
|--------|--------|
| 300 мм | 340 гр |
| 300 мм | 460 гр |
| 320 мм | 625 гр |
| 320 мм | 755 гр |

Кувалда

- с рукояткой из ясеня

| Артикул №. | Наименование продукта | УЕ |
|------------|------------------------|-----|
| 4722 1000 | КУВАЛДА С ЯС.РУК.1000Г | 1 s |
| 4722 1250 | КУВАЛДА С ЯС.РУК.1250Г | 1 s |
| 4722 1500 | КУВАЛДА С ЯС.РУК.1500Г | 1 s |
| 4722 2000 | КУВАЛДА С ЯС.РУК.2000Г | 1 s |



Тех. характеристики

| Длина | Вес |
|--------|---------|
| 260 мм | 1000 гр |
| 260 мм | 1250 гр |
| 280 мм | 1500 гр |
| 300 мм | 2000 гр |

Рукоятка для кувалды

| Артикул №. | Наименование продукта | УЕ |
|-------------|-------------------------------|-----|
| 4722 1250 1 | РУК. СМ. Д.КУВАЛДЫ 1000/1250Г | 1 |
| 4722 1500 1 | РУКОЯТКА СМ. Д.КУВАЛДЫ 1500Г | 1 z |
| 4722 2000 1 | РУКОЯТКА СМ. Д.КУВАЛДЫ 2000Г | 1 z |



Кувалда DIN 1042

- с рукояткой из ясеня
- DIN 1042

| Артикул №. | Наименование продукта | УЕ |
|------------|-----------------------|----|
| 4723 3000 | КУВАЛДА ЯСЕНЬ 3000Г | 1 |
| 4723 4000 | КУВАЛДА ЯСЕНЬ 4000Г | 1 |
| 4723 5000 | КУВАЛДА ЯСЕНЬ 5000Г | 1 |
| 4723 6000 | КУВАЛДА ЯСЕНЬ 6000Г | 1 |



Тех. характеристики

| Длина | Вес |
|--------|---------|
| 600 мм | 3000 гр |
| 700 мм | 4000 гр |
| 800 мм | 5000 гр |
| 800 мм | 6000 гр |

Сменная рукоятка для кувалды

| Артикул №. | Наименование продукта | УЕ |
|-------------|-----------------------------|----|
| 4723 3000 1 | СМЕН.РУК. Д КУВАЛДЫ 3000Г | 1 |
| 4723 4000 1 | СМЕН.РУК. Д КУВАЛДЫ 4000Г | 1 |
| 4723 6000 1 | СМЕН.РУК. Д КУВАЛДЫ 5-6000Г | 1 |

Объем поставки:

- сменная рукоятка из ясеня из ясеня с двумя кольцами безопасности



Кольцо/ Клин распорный для молотка

- кольцо безопасности прочно насаживается на поперечное сечение рукоятки молотка
- не повреждает продольную структуру волокна деревянной рукоятки

| Артикул №. | Наименование продукта | УЕ |
|------------|-------------------------------|-----|
| 4729 100 | КОЛЬЦО БЕЗ Д. МОЛ.100- 200Г | 1 f |
| 4729 200 | КОЛЬЦО БЕЗ Д. МОЛ. 200- 300Г | 1 |
| 4729 400 | КОЛЬЦО БЕЗ Д. МОЛ. 400- 600Г | 1 f |
| 4729 800 | КОЛЬЦО БЕЗ Д. МОЛ. 800-1000Г | 1 f |
| 4729 1250 | КОЛЬЦО БЕЗ Д. МОЛ. 1250-1500Г | 1 f |
| 4729 2000 | КОЛЬЦО БЕЗ Д. МОЛ. 2000-3000Г | 1 g |
| 4729 4000 | КОЛЬЦО БЕЗ Д. МОЛ. 4000-6000Г | 1 g |



Топор штукатурка

- с топорщиком из стальной трубки и пластмассовой ручкой

| Артикул №. | Наименование продукта | УЕ |
|------------|-----------------------|-----|
| 4724 1 | ТОПОР СТРОИТЕЛЯ 600G | 1 s |

Молоток каменщика

- берлинской формы
- с рукояткой из стальной трубки и пластмассовой ручкой

| Артикул №. | Наименование продукта | УЕ |
|------------|-----------------------|-----|
| 4724 2 | КИРКА . 600G | 1 s |

Молоток кровельщика

- с рукояткой из стальной трубки, пластмассовой ручкой
- DIN 7239

| Артикул №. | Наименование продукта | УЕ |
|------------|-----------------------|-----|
| 4724 3 | МОЛОТОК КОВЕЩИКА 600G | 1 s |

Молоток для окалины

- ковкая сталь

| Артикул №. | Наименование продукта | УЕ |
|------------|-----------------------|-----|
| 5459 400 | МОЛОТОК СВАРЩИКА 400G | 1 s |

Молоток «Симплекс»

| Артикул №. | Наименование продукта | УЕ |
|------------|-----------------------|----|
| 4727 30 | МОЛОТОК SIMPLEX 30MM | 1 |
| 4727 40 | МОЛОТОК SIMPLEX 40MM | 1 |
| 4727 50 | МОЛОТОК SIMPLEX 50MM | 1 |
| 4727 60 | МОЛОТОК SIMPLEX 60MM | 1 |
| 4727 80 | МОЛОТОК SIMPLEX 80MM | 1 |

(Ø в мм)

| Тех. характеристики | |
|---------------------|--|
| Длина | |
| 300 мм | |
| 330 мм | |
| 350 мм | |
| 405 мм | |
| 490 мм | |

Рукоятка для молотка «Симплекс»

| Артикул №. | Наименование продукта | УЕ |
|------------|-----------------------------|----|
| 4727 30 3 | РУКОЯТКА Д.МОЛ. SIMPL. 30MM | 1 |
| 4727 40 3 | РУКОЯТКА Д.МОЛ. SIMPL. 40MM | 1 |
| 4727 50 3 | РУКОЯТКА Д.МОЛ. SIMPL. 50MM | 1 |
| 4727 60 3 | РУКОЯТКА Д.МОЛ. SIMPL. 60MM | 1 |
| 4727 80 3 | РУКОЯТКА Д.МОЛ. SIMPL. 80MM | 1 |

(Ø в мм)

Бойки для молотка «Симплекс»

| Артикул №. | Наименование продукта | УЕ |
|------------|-------------------------------|----|
| 4727 30 1 | БОЁК Д.МОЛ. SIMPLEX КР.30MM | 1 |
| 4727 30 2 | БОЁК Д.МОЛ. SIMPLEX Ч. 30MM | 1 |
| 4727 40 1 | БОЁК Д.МОЛ. SIMPLEX КР.40MM | 1 |
| 4727 40 2 | БОЁК Д.МОЛ. SIMPLEX ЧЕР. 40MM | 1 |
| 4727 50 1 | БОЁК Д.МОЛ. SIMPLEX КРАС.50MM | 1 |
| 4727 50 2 | БОЁК Д.МОЛ. SIMPLEX ЧЕР. 50MM | 1 |
| 4727 60 1 | БОЁК Д.МОЛ. SIMPLEX КРАС.60MM | 1 |
| 4727 60 2 | БОЁК Д.МОЛ. SIMPLEX ЧЕР. 60MM | 1 |
| 4727 80 1 | БОЁК Д.МОЛ. SIMPLEX БЕЛ. 80MM | 1 |
| 4727 80 2 | БОЁК Д.МОЛ. SIMPLEX ЧЕР. 80MM | 1 |

(Ø в мм)



Молоток, не дающий отдачи

- рукоятка из карии (Carya Nutt)
- экструдированная (полиамид) точеная головка
- удобная, с пластиковым покрытием рукоятка

| Артикул №. | Наименование продукта | УЕ |
|------------|------------------------|----|
| 4726 30 | МОЛОТОК Б.ОТДАЧИ .30ММ | 1 |
| 4726 40 | МОЛОТОК Б.ОТДАЧИ .40ММ | 1 |
| 4726 50 | МОЛОТОК Б.ОТДАЧИ .50ММ | 1 |

(Ø мм)



Тех. характеристики

Длина
300 мм
310 мм
320 мм

Сменный боек к молотку без отдачи

| Артикул №. | Наименование продукта | УЕ |
|------------|-----------------------------|----|
| 4726 30 1 | ЗАП.БОЕК Д.МОЛ.Б.ОТДЧ. 30ММ | 1 |
| 4726 40 1 | ЗАП.БОЕК Д.МОЛ.Б.ОТДЧ. 40ММ | 1 |
| 4726 50 1 | ЗАП.БОЕК Д.МОЛ.Б.ОТДЧ. 50ММ | 1 |

(Ø мм)

Молоток пластмассовый

- сменные головки из прозрачного, желтого, ударопрочного целлюлозного ацетата
- рукоятка из ясеня

| Артикул №. | Наименование продукта | УЕ |
|------------|-----------------------|-----|
| 4725 32 | МОЛОТОК ПЛСТМ. 32ММ | 1 s |
| 4725 50 | МОЛОТОК ПЛСТМ 50ММ | 1 |

(Ø мм)



Тех. характеристики

Длина
280 мм
340 мм

Сменная головка к пластмассовому молотку

| Артикул №. | Наименование продукта | УЕ |
|------------|-----------------------------|----|
| 4725 32 1 | ЗАП.БОЕК Д.МОЛ.ПЛСТМС. 32ММ | 1 |
| 4725 50 1 | ЗАП.БОЕК Д.МОЛ.ПЛСТМС. 50ММ | 1 |

(Ø мм)



Резиновый молоток

- жесткий
- рукоятка из ясеня
- DIN 5128-90

| Артикул №. | Наименование продукта | УЕ |
|------------|-----------------------|-----|
| 4728 65 | РЕЗИНОВЫЙ МОЛОТОК | 1 s |

(Ø мм)



Тех. характеристики

Длина
115 мм

Деревянный молоток

- круглая рукоятка из лесного бука
- DIN 7462 A

| Артикул №. | Наименование продукта | УЕ |
|------------|-------------------------|----|
| 4728 60 | МОЛОТОК ДЕРЕВЯННЫЙ 60ММ | 1 |

(Ø мм)



Тех. характеристики

Длина
300 мм

Молоток Elastic Blue

- изготовлен из энергопоглощающего эластичного полимера
- высокая ударная сила при минимальной отдаче
- разработан специально для легко поддающихся деформации поверхностей – листового металла, стекла, дерева, пластика
- для подгонки и монтажа оконных, дверных элементов, деревянных узлов, керамической плитки, стальных и пластиковых труб

| Артикул №. | Наименование продукта | УЕ |
|------------|------------------------|----|
| 4728 50 55 | МОЛОТОК "ELASTIC BLUE" | 1 |



Тех. характеристики

Длина
310 мм

Киянка

- головка молотка: белый бук
- рукоятка: ясень
- высота вершушки: 140 мм

| Артикул №. | Наименование продукта | УЕ |
|------------|------------------------------|----|
| 4783 140 | КУВАЛДА СТОЛЯРНАЯ 7461 140MM | 1 |



Топор - секира

- рукоятка из ясеня

| Артикул №. | Наименование продукта | УЕ |
|------------|-----------------------|----|
| 5422 600 | ТОПОР 600Г L | 1 |
| 5422 800 | ТОПОР 800Г L | 1 |
| 5422 1000 | ТОПОР 1000Г L | 1 |



Топор

- рукоятка из ясеня

| Артикул №. | Наименование продукта | УЕ |
|------------|-----------------------|----|
| 5422 1250 | ТОПОР 1250Г | 1 |
| 5422 1400 | ТОПОР 1400Г | 1 |
| 5422 1600 | ТОПОР 1600Г | 1 |



Топор с рукояткой из стекловолокна

- защитная прорезиненная рукоятка из стекловолокна

| Артикул №. | Наименование продукта | УЕ |
|-------------|----------------------------|----|
| 5422 1250 1 | ТОПОР РУК. СТКЛВЛКН. 1250Г | 1 |



Колун

- рукоятка виниловая
- защитный кожух для реза из кожи

| Артикул №. | Наименование продукта | УЕ |
|------------|-----------------------|----|
| 5422 1650 | КОЛУН | 1 |



Стамеска плотника

- DIN 5141
- средней длины, тяжелая, сверхпрочная, с боковой фаской
- с тяжелой, круглой буковой рукояткой белого цвета и кожаной прокладкой

| Артикул №. | Наименование продукта | УЕ |
|------------|------------------------------|-----|
| 4781 28 | СТАМЕСКА СТОЛЯРНАЯ 5141 28ММ | е 6 |
| 4781 30 | СТАМЕСКА СТОЛЯРНАЯ 5141 30ММ | е 6 |
| 4781 40 | СТАМЕСКА СТОЛЯРНАЯ 5141 40ММ | е 6 |
| 4781 50 | СТАМЕСКА СТОЛЯРНАЯ 5141 50ММ | е 6 |

(ширина мм)



Стамеска со срезанной рукояткой из бука

- DIN 5139 В
- короткая, легкая, с боковой фаской
- рукоятка из мягкого бука, полированное лезвие

| Артикул №. | Наименование продукта | УЕ |
|------------|-------------------------|-----|
| 4780 4 | СТАМЕСКА ДЕР 5139В 4ММ | е 6 |
| 4780 6 | СТАМЕСКА ДЕР 5139В 6ММ | е 6 |
| 4780 8 | СТАМЕСКА ДЕР 5139В 8ММ | е 6 |
| 4780 10 | СТАМЕСКА ДЕР 5139В 10ММ | е 6 |
| 4780 12 | СТАМЕСКА ДЕР 5139В 12ММ | е 6 |
| 4780 16 | СТАМЕСКА ДЕР 5139В 16ММ | е 6 |
| 4780 18 | СТАМЕСКА ДЕР 5139В 18ММ | е 6 |
| 4780 20 | СТАМЕСКА ДЕР 5139В 20ММ | е 6 |



| Артикул №. | Наименование продукта | УЕ |
|------------|-------------------------|-----|
| 4780 22 | СТАМЕСКА ДЕР 5139В 22ММ | е 6 |
| 4780 24 | СТАМЕСКА ДЕР 5139В 24ММ | е 6 |
| 4780 26 | СТАМЕСКА ДЕР 5139В 26ММ | е 6 |
| 4780 28 | СТАМЕСКА ДЕР 5139В 28ММ | е 6 |
| 4780 30 | СТАМЕСКА ДЕР 5139В 30ММ | е 6 |
| 4780 32 | СТАМЕСКА ДЕР 5139В 32ММ | е 6 |
| 4780 35 | СТАМЕСКА ДЕР 5139В 35ММ | е 6 |
| 4780 40 | СТАМЕСКА ДЕР 5139В 40ММ | е 6 |

(ширина мм)

Стамеска с рукояткой из пластика

- DIN 5139 В
- короткая, легкая, с боковой фаской
- 2х компонентная пластиковая рукоятка, антискользящая, эргономическая форма

| Артикул №. | Наименование продукта | УЕ |
|------------|---------------------------|-----|
| 4784 4 | СТАМЕСКА ПЛАСТ 5139В 4ММ | е 6 |
| 4784 6 | СТАМЕСКА ПЛАСТ 5139В 6ММ | е 6 |
| 4784 8 | СТАМЕСКА ПЛАСТ 5139В 8ММ | е 6 |
| 4784 10 | СТАМЕСКА ПЛАСТ 5139В 10ММ | е 6 |
| 4784 12 | СТАМЕСКА ПЛАСТ 5139В 12ММ | е 6 |
| 4784 16 | СТАМЕСКА ПЛАСТ 5139В 16ММ | е 6 |
| 4784 18 | СТАМЕСКА ПЛАСТ 5139В 18ММ | е 6 |
| 4784 20 | СТАМЕСКА ПЛАСТ 5139В 20ММ | е 6 |



| Артикул №. | Наименование продукта | УЕ |
|------------|---------------------------|-----|
| 4784 22 | СТАМЕСКА ПЛАСТ 5139В 22ММ | е 6 |
| 4784 24 | СТАМЕСКА ПЛАСТ 5139В 24ММ | е 6 |
| 4784 26 | СТАМЕСКА ПЛАСТ 5139В 26ММ | е 6 |
| 4784 28 | СТАМЕСКА ПЛАСТ 5139В 28ММ | е 6 |
| 4784 30 | СТАМЕСКА ПЛАСТ 5139В 30ММ | е 6 |
| 4784 32 | СТАМЕСКА ПЛАСТ 5139В 32ММ | е 6 |
| 4784 35 | СТАМЕСКА ПЛАСТ 5139В 35ММ | е 6 |
| 4784 40 | СТАМЕСКА ПЛАСТ 5139В 40ММ | е 6 |

(ширина мм)

Набор стамесок

- DIN 5139 В
- 5 предметов
- арт. № 4789 1:
 - буковая скошенная рукоятка с фаской
- арт. № 4789 2:
 - 2 рукоятка из пластика

| Артикул №. | Наименование продукта | УЕ |
|------------|-------------------------------|----|
| 4789 1 | НАБОР СТАМЕСОК 6ПРД. 6-26ММ | 1 |
| 4789 2 | НАБОР СТАМЕСОК КСТ 6ПРД. 6-26 | 1 |

(ширина мм)

Набор состоит:

- 1х стамеска шириной: 6/10/12/16/20/26 мм



Ручной рубанок Rali 105

- ручной рубанок с системой быстрой замены лезвия
- благодаря смене лезвий отпадает необходимость в выемке и заточке
- регулируемая щель в колодке рубанка
- быстрая смена лезвий посредством специальной системы зажима
- износостойкая металлическая подошва рубанка
- плавная регулировка снятия стружки
- идеально подходит для тонкой работы напр. снятия фасок, зачистки
- ширина 48 мм



| Артикул №. | Наименование продукта | УЕ |
|------------|-------------------------|----|
| 4773 105 | РУБАНОК РУЧНОЙ RALI 105 | 1 |

Ручной рубанок Rali 220

- ручной рубанок с системой быстрой замены лезвия
- благодаря смене лезвий отпадает необходимость в выемке и заточке
- регулируемая щель в колодке рубанка
- быстрая смена лезвий посредством специальной системы зажима
- износостойкая металлическая подошва рубанка
- плавная регулировка снятия стружки
- используется как штифтик, фуганок, шерхебель
- встроенный магазин для запасных лезвий
- ширина 48 мм



| Артикул №. | Наименование продукта | УЕ |
|------------|-------------------------|----|
| 4773 220 | РУБАНОК РУЧНОЙ RALI 220 | 1 |

Сменные лезвия Rali

| Артикул №. | Наименование продукта | УЕ |
|----------------|---------------------------------|----|
| 4773 105 220 | УПК(10)ЗАП.ЛЕЗ. HSS RALI105/220 | 1 |
| 4773 105 220 1 | УПК(2)ЗАП.ЛЕЗВИЯ RALI105/220 | 1 |
| 4773 30 03 2 | КРЕПЛЕНИЯ Д.РУБАНКА | 1 |



Зубило

- хромо-ванадиевая сталь воздушной закалки, с безопасной ударной головкой
- лакировка медного цвета
- 6-ти гранная нескользящая устойчивая к воздействию масла рукоять из поливинилхлорида

| Артикул №. | Наименование продукта | УЕ |
|------------|-----------------------|----|
| 4700 1 | ЗУБИЛО 26X250MM | 1 |



| Тех. характеристики | | |
|---------------------|--------|--------|
| Рукоять | Ширина | Длина |
| 23 x 13 мм | 26 мм | 250 мм |

Зубило для кузовных работ

| Артикул №. | Наименование продукта | УЕ |
|------------|-------------------------------|----|
| 4700 2 | ЗУБИЛО Д. КУЗОВ.РАБ. 26X240MM | 1 |



| Тех. характеристики | | |
|---------------------|--------|--------|
| Рукоять | Ширина | Длина |
| 26 x 7 мм | 26 мм | 240 мм |

Зубило для электрика

| Артикул №. | Наименование продукта | УЕ |
|------------|---------------------------|----|
| 4700 3 | ЗУБИЛО ЭЛЕКТРИКА 27X250MM | 1 |



| Тех. характеристики | | |
|---------------------|--------|--------|
| Рукоять | Ширина | Длина |
| 23 x 13 мм | 27 мм | 250 мм |

Зубило по камню

| Артикул №. | Наименование продукта | УЕ |
|------------|--------------------------|----|
| 4700 4 | ЗУБИЛО ПО КАМНЮ 30X300MM | 1 |



| Тех. характеристики | | |
|---------------------|--------|--------|
| Рукоять | Ширина | Длина |
| 23 x 13 мм | 30 мм | 300 мм |

Зубило фуговочное

| Артикул №. | Наименование продукта | УЕ |
|------------|--------------------------|----|
| 4700 5 | ЗУБИЛО ФУГОВОЧ. 50X250MM | 1 |



| Тех. характеристики | | |
|---------------------|--------|--------|
| Рукоять | Ширина | Длина |
| 26 x 13 мм | 50 мм | 250 мм |

Зубило плоское

- DIN 6453
- хромо-ванадиевая сталь воздушной закалки, с безопасной ударной головкой
- лакировка медного цвета

| Артикул №. | Наименование продукта | УЕ |
|------------|--------------------------------|-----|
| 4701 12 | ЗУБИЛО ПЛОС. DIN 6453 12X125MM | 1 z |
| 4701 13 | ЗУБИЛО ПЛОС. DIN 6453 13X150MM | 1 z |
| 4701 19 | ЗУБИЛО ПЛОС. DIN 6453 19X150MM | 1 ü |
| 4701 22 | ЗУБИЛО ПЛОС. DIN 6453 22X175MM | 1 ü |
| 4701 25 | ЗУБИЛО ПЛОС. DIN 6453 25X200MM | 1 ü |
| 4701 26 | ЗУБИЛО ПЛОС. DIN 6453 26X250MM | 1 ü |



Тех. характеристики

| Рукоять | Ширина | Длина |
|------------|--------|--------|
| 8-гр 10 мм | 12 мм | 125 мм |
| 8-гр 10 мм | 13 мм | 150 мм |
| 17 x 11 мм | 19 мм | 150 мм |
| 20 x 12 мм | 22 мм | 175 мм |
| 23 x 13 мм | 25 мм | 200 мм |
| 23 x 13 мм | 26 мм | 250 мм |

Зубило поперечное

- DIN 6451
- хромо-ванадиевая сталь воздушной закалки, с безопасной ударной головкой
- лакировка медного цвета

| Артикул №. | Наименование продукта | УЕ |
|------------|--------------------------------|-----|
| 4703 4 | ЗУБИЛО ПОПЕР. DIN 6451 4X125MM | 1 ü |
| 4703 6 | ЗУБИЛО ПОПЕР. DIN 6451 6X150MM | 1 ü |
| 4703 7 | ЗУБИЛО ПОПЕР. DIN 6451 7X175MM | 1 ü |
| 4703 8 | ЗУБИЛО ПОПЕР. DIN 6451 8X200MM | 1 ü |



Тех. характеристики

| Рукоять | Ширина | Длина |
|------------|--------|--------|
| 8-гр 10 мм | 4 мм | 125 мм |
| 17 x 11 мм | 6 мм | 150 мм |
| 20 x 12 мм | 7 мм | 175 мм |
| 23 x 13 мм | 8 мм | 200 мм |

Зубило по камню

- DIN 7254 A
- хромо-ванадиевая сталь воздушной закалки, с безопасной ударной головкой
- лакировка медного цвета

| Артикул №. | Наименование продукта | УЕ |
|------------|---------------------------|-----|
| 4710 250 | ЗУБИЛО DIN 7254A 30X250MM | 1 ü |
| 4710 300 | ЗУБИЛО DIN 7254A 30X300MM | 1 ü |
| 4710 350 | ЗУБИЛО DIN 7254A 30X350MM | 1 ü |
| 4710 400 | ЗУБИЛО DIN 7254A 30X400MM | 1 ü |
| 4710 500 | ЗУБИЛО DIN 7254A 30X500MM | 1 ü |



Тех. характеристики

| Рукоять | Ширина | Длина |
|------------|--------|--------|
| 23 x 13 мм | 30 мм | 250 мм |
| 23 x 13 мм | 30 мм | 300 мм |
| 23 x 13 мм | 30 мм | 350 мм |
| 23 x 13 мм | 30 мм | 400 мм |
| 23 x 13 мм | 30 мм | 500 мм |

Зубило электрика

- хромо-ванадиевая сталь воздушной закалки, с безопасной ударной головкой
- лакировка медного цвета

| Артикул №. | Наименование продукта | УЕ |
|------------|-------------------------|-----|
| 4711 10 | ЗУБИЛО ЭЛЕКТР. 10X200MM | 1 z |
| 4711 12 | ЗУБИЛО ЭЛЕКТР. 12X250MM | 1 z |



Тех. характеристики

| Рукоять | Ширина | Длина |
|---------|--------|--------|
| 8 мм | 10 мм | 200 мм |
| 10 мм | 12 мм | 250 мм |

Зубило остроносое

- четырехгранная форма реза, острая
- хромо-ванадиевая сталь воздушной закалки, с безопасной ударной головкой
- лакировка медного цвета

| Артикул №. | Наименование продукта | УЕ |
|------------|------------------------------|-----|
| 4712 250 | ЗУБИЛО ОСТРОЕ DIN 7256 250MM | 1 ü |
| 4712 300 | ЗУБИЛО ОСТРОЕ DIN 7256 300MM | 1 ü |
| 4712 400 | ЗУБИЛО ОСТРОЕ DIN 7256 400MM | 1 ü |



Тех. характеристики

| Рукоять | Длина |
|---------|--------|
| 18 мм | 250 мм |
| 18 мм | 300 мм |
| 18 мм | 400 мм |

Набор выколоток, 150мм

- DIN 6450 C
- арт. № 4708 30:
- 6 предметов в подставке
- арт. № 4708 31:
- 6 предметов в пластиковой кассете

| Артикул №. | Наименование продукта | УЕ |
|------------|--------------------------------|-----|
| 4708 2 | ВЫКОЛОТКА DIN 6450C 2X150MM | 1 z |
| 4708 3 | ВЫКОЛОТКА DIN 6450C 3X150MM | 1 z |
| 4708 4 | ВЫКОЛОТКА DIN 6450C 4X150MM | 1 z |
| 4708 5 | ВЫКОЛОТКА DIN 6450C 5X150MM | 1 z |
| 4708 6 | ВЫКОЛОТКА DIN 6450C 6X150MM | 1 z |
| 4708 8 | ВЫКОЛОТКА DIN 6450C 8X150MM | 1 z |
| 4708 10 | ВЫКОЛОТКА DIN 6450C 10X150MM | 1 z |
| 4708 30 | НАБОР ВЫКОЛОТОК ПОДСТ 6ПР. 30 | 1 |
| 4708 31 | НАБОР ВЫКОЛОТОК В КАС. 6ПР. 31 | 1 |

Содержимое набора арт. № 4708 3:

- артикульная группа 4708 - 1х выколотка, 150 мм ø 2/3/4/5/6/8 мм

Содержимое набора арт. № 4708 31:

- артикульная группа 4708 - 1х выколотка, 150 мм ø 2/3/4/5/6/8 мм



Выколотка для шплинта, 175 мм

- удлиненная модель для предохранительных штифтов тормозных накладок дискового тормоза
- толщина 10 мм

арт. № 4708 36 175:

- ø 6 мм с цилиндрическим концом
- ø 3 x длина 7 мм для Opel



| Артикул №. | Наименование продукта | УЕ |
|-------------|-------------------------------|-----|
| 4708 4 175 | ВЫКОЛОТКА Д.ШПЛИНТА 4X175MM | 1 z |
| 4708 36 175 | ВЫКОЛОТКА ЦИЛИНД.ХВ.3/6X175MM | 1 z |

(ø в мм x длина в мм)

Набор пробойников 120мм

• DIN 6458 B

арт. № 4707 20:

• 6 предметов в подставке

арт. № 4707 21:

• 6 предметов в пластиковой кассете

| Артикул №. | Наименование продукта | УЕ |
|------------|-----------------------------|-----|
| 4707 2 | ПРОБОЙНИК DIN 6458B 2X120MM | 1 z |
| 4707 3 | ПРОБОЙНИК DIN 6458B 3X120MM | 1 z |
| 4707 4 | ПРОБОЙНИК DIN 6458B 4X120MM | 1 z |
| 4707 5 | ПРОБОЙНИК DIN 6458B 5X120MM | 1 z |
| 4707 6 | ПРОБОЙНИК DIN 6458B 6X120MM | 1 z |
| 4707 8 | ПРОБОЙНИК DIN 6458B 8X120MM | 1 z |
| 4707 10 | ПРОБОЙНИК DIN 6458B10X120MM | 1 |
| 4707 20 | НАБОР ПРОБ.ПОДСТ.6ПР.20 | 1 |
| 4707 21 | НАБОР ПРОБ.КАССЕТА 6ПР. 21 | 1 |

Содержимое набора арт. № 4707 20:

• артикульная группа 4707 - 1х пробойник, 120 мм \varnothing 2/3/4/5/6 мм и 1х подставка

Содержимое набора арт. № 4707 21:

• артикульная группа 47071 - 1х пробойник, 120 мм \varnothing 2/3/4/5/6 мм и 1х кассета



Гвоздодёр 6-тигранный

| Артикул №. | Наименование продукта | УЕ |
|------------|---------------------------|----|
| 4714 400 | ГВОЗДОДЕР 18ММ-6ГР. 400ММ | 1 |
| 4714 600 | ГВОЗДОДЕР 18ММ-6ГР 600ММ | 1 |
| 4714 800 | ГВОЗДОДЕР 18ММ-6ГР 800ММ | 1 |

(длина в мм)



Набор инструмента

| Артикул №. | Наименование продукта | УЕ |
|------------|-------------------------|----|
| 4709 10 | НАБОР ИНСТР. 6РДМ. 10ММ | 1 |

Набор состоит 1х:

- арт. № 4701 12 зубило плоское 12 x 125 мм
- арт. № 4701 13 зубило плоское 13 x 150 мм
- арт. № 4703 4 зубило поперечное 4 x 125 мм
- арт. № 4707 2 выколотка 2 x 120 мм
- арт. № 4707 2 выколотка 4 x 120 мм
- арт. № 4704 10 стойка под инструменты DIN 7250



Выколотки Professional VARO^{soft}

- выколотки нового поколения FÖRCH-Professional имеют комфортную смягчающую удары, удобную для работы ручку,
- ручка из мягкого материала максимально эргономична и кроме того дополнительно защищает пальцы
- серия выколоток FÖRCH-Professional нового поколения представляет собой абсолютно качественный инструмент для профессионального использования

арт. № 4708 090:

- 5 предметов

арт. № 4708V 090:

- 5 предметов в удобном мягком ложементе VAROsoft арт. № 9026 85



| Артикул №. | Наименование продукта | УЕ |
|------------|-------------------------------|----|
| 4708 002 | PROF.ПРОБОЙНИК ЗАЩ.Р.2 | 1 |
| 4708 003 | PROF.ПРОБОЙНИК ЗАЩ.Р.3 | 1 |
| 4708 004 | PROF.ПРОБОЙНИК ЗАЩ.Р.4 | 1 |
| 4708 005 | PROF.ПРОБОЙНИК ЗАЩ.Р.5 | 1 |
| 4708 006 | PROF.ПРОБОЙНИК ЗАЩ.Р.6 | 1 |
| 4708 008 | PROF.ПРОБОЙНИК ЗАЩ.Р.8 | 1 |
| 4708 010 | PROF.ПРОБОЙНИК ЗАЩ.Р.10 | 1 |
| 4708 090 | PROF.НАБОР ПРОБОЙНИКОВ 3-8 | 1 |
| 4708 15 | ПРОБОЙНИК БЕЗ ЗАЩ.РУК. | 1 |
| 4708V 090 | НАБОР ПРОБОЙНИКОВ 5ПР. ЛЖМНТ. | 1 |

Содержание Арт.№ 4708 090 и 4709V 090:

| Арт.№ | Наименование продукта | Кол-во |
|----------|------------------------|--------|
| 4708 003 | PROF.ПРОБОЙНИК ЗАЩ.Р.3 | 1 |
| 4708 004 | PROF.ПРОБОЙНИК ЗАЩ.Р.4 | 1 |
| 4708 005 | PROF.ПРОБОЙНИК ЗАЩ.Р.5 | 1 |
| 4708 006 | PROF.ПРОБОЙНИК ЗАЩ.Р.6 | 1 |
| 4708 008 | PROF.ПРОБОЙНИК ЗАЩ.Р.8 | 1 |

Набор пробойников Professional

арт. № 4707 090:

- 5 предметов

| Артикул №. | Наименование продукта | УЕ |
|------------|----------------------------|----|
| 4707 002 | PROF.ПРОБОЙНИК ЗАЩ.Р. 2 | 1 |
| 4707 003 | PROF.ПРОБОЙНИК ЗАЩ.Р. 3 | 1 |
| 4707 004 | PROF.ПРОБОЙНИК ЗАЩ.Р. 4 | 1 |
| 4707 005 | PROF.ПРОБОЙНИК ЗАЩ.Р. 5 | 1 |
| 4707 006 | PROF.ПРОБОЙНИК ЗАЩ.Р. 6 | 1 |
| 4707 090 | PROF.НАБОР ПРОБОЙНИКОВ 2-6 | 1 |



Керн DIN 7250

- длина: 120 мм x 10 мм

| Артикул №. | Наименование продукта | УЕ |
|------------|--------------------------|-----|
| 4704 10 | КЕРНЕР DIN 7250 120X10MM | 1 z |
| 4704 12 | КЕРНЕР DIN 7250 120X12MM | 1 z |

(длина x Ø в мм)



Керн самоударный

- плавно регулируемая сила удара 3,5 - 15 кг

| Артикул №. | Наименование продукта | УЕ |
|------------|-----------------------|----|
| 4705 47 | КЕРНЕР САМОУДАРНЫЙ | 1 |



Уровень для электроработ РОСКЕТ

- пластиковый уровень со встроенным горизонтальным блоком из акрилового стекла
- 2 плоскости измерения со сверхсильным магнитом
- идеален для выверки правильного положения розеток, выключателей



| Артикул №. | Наименование продукта | УЕ |
|------------|---------------------------|----|
| 4717 750 | УРОВЕНЬ ДЛЯ ЭЛ.РАБ РОСКЕТ | 1 |

Уровень для электроработ

- прямоугольный профиль из специального сплава с гладкими плоскостями
- всестороннее нанесение порошковых покрытий
- небьющийся блок уровня из акрилового стекла
- точность измерения: $0,029^\circ = 0,5 \text{ мм/м}$ в стандартном положении

арт. № 4717 43 50 и 4717 120 50:

- со встроенной металлической гильзой для разметки отверстий под многосекционные розетки
- запатентованный стопор удерживает уровень на стене

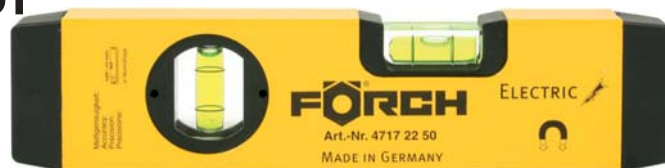

Встроенные металлические гильзы для разметки отверстий под многосекционные розетки

| Артикул №. | Наименование продукта | УЕ |
|-------------|--------------------------|----|
| 4717 22 50 | УРОВЕНЬ ДЛЯ ЭЛ.РАБ 22СМ | 1 |
| 4717 43 50 | УРОВЕНЬ ДЛЯ ЭЛ.РАБ 43СМ | 1 |
| 4717 120 50 | УРОВЕНЬ ДЛЯ ЭЛ.РАБ 120СМ | 1 |

Уровень из легкого металла

- прямоугольный профиль из специального сплава
 - устойчивый к коррозии, ударам, деформациям, небольшой вес
- устойчивая к повреждениям, защищенная от электростатики поверхность
 - гладкая, устойчивая к царапанью поверхность
- уровень бочкообразной формы из стеклоакрила
 - небульющийся, надежно защищенный от вытекания, 5 лет гарантии, без рефлексии, точное считывание показаний, угол обзора 300°
- устойчивая к воздействию ультрафиолета специальная флуоресцирующая жидкость не обесцвечивается и не мутнеет
 - оптимальное снятие показаний в течение длительного времени
- выверенный на компьютере, залитый синтетической смолой уровень
 - точность измерения по сравнению с натяжными уровнями сохраняется в течение длительного времени
- точность замера при стандартных условиях: 0,057° соответствует 1,0 мм/м



| Артикул №. | Наименование продукта | УЕ |
|------------|------------------------|----|
| 4717 40 1 | УРОВЕНЬ ЛЕГ.МЕТ. 40СМ | 1 |
| 4717 60 1 | УРОВЕНЬ ЛЕГ.МЕТ. 60СМ | 1 |
| 4717 80 1 | УРОВЕНЬ ЛЕГ.МЕТ. 80СМ | 1 |
| 4717 100 1 | УРОВЕНЬ ЛЕГ.МЕТ. 100СМ | 1 |
| 4717 120 1 | УРОВЕНЬ ЛЕГ.МЕТ. 120СМ | 1 |
| 4717 150 1 | УРОВЕНЬ ЛЕГ.МЕТ. 150СМ | 1 |
| 4717 180 1 | УРОВЕНЬ ЛЕГ.МЕТ. 180СМ | 1 |
| 4717 200 1 | УРОВЕНЬ ЛЕГ.МЕТ. 200СМ | 1 |

Уровень из легкого металла с магнитом

- такая же модель, как выше, только с сильным магнитом
- точность измерения при стандартном замере: 0,057° соответствует 1,0 мм/м



| Артикул №. | Наименование продукта | УЕ |
|------------|------------------------------|----|
| 4717 40 2 | УРОВЕНЬ ЛЕГ.МЕТ.МАГНИТ 40СМ | 1 |
| 4717 60 2 | УРОВЕНЬ ЛЕГ.МЕТ.МАГНИТ 60СМ | 1 |
| 4717 80 2 | УРОВЕНЬ ЛЕГ.МЕТ.МАГНИТ 80СМ | 1 |
| 4717 100 2 | УРОВЕНЬ ЛЕГ.МЕТ.МАГНИТ 100СМ | 1 |
| 4717 120 2 | УРОВЕНЬ ЛЕГ.МЕТ.МАГНИТ 120СМ | 1 |
| 4717 150 2 | УРОВЕНЬ ЛЕГ.МЕТ.МАГНИТ 150СМ | 1 |
| 4717 180 2 | УРОВЕНЬ ЛЕГ.МЕТ.МАГНИТ 180СМ | 1 |
| 4717 200 2 | УРОВЕНЬ ЛЕГ.МЕТ.МАГНИТ 200СМ | 1 |

Уровень из легкого металла, прецизионный

- прецизионная модель, как и уровень из легкого металла, только с зафрезерованной областью измерения (120 см)
 - точность при обычном измерении: 0,029° с 0,5 мм/м,
 - подходит для измерения в разных положениях: 0,043° до 0,75 мм/м,
 - от 150 см, 2 вертикальных уровня для правильного снятия показаний и высокой точности
- уровень для столяров, мастеров по внутренней отделке, и т.д. везде, где требуются точность и



| Артикул №. | Наименование продукта | УЕ |
|------------|----------------------------|----|
| 4717 40 | УРОВЕНЬ ПРЕЦИЗИОННЫЙ 40СМ | 1 |
| 4717 60 | УРОВЕНЬ ПРЕЦИЗИОННЫЙ 60СМ | 1 |
| 4717 80 | УРОВЕНЬ ПРЕЦИЗИОННЫЙ 80СМ | 1 |
| 4717 100 | УРОВЕНЬ ПРЕЦИЗИОННЫЙ 100СМ | 1 |
| 4717 120 | УРОВЕНЬ ПРЕЦИЗИОННЫЙ 120СМ | 1 |
| 4717 150 | УРОВЕНЬ ПРЕЦИЗИОННЫЙ 150СМ | 1 |
| 4717 180 | УРОВЕНЬ ПРЕЦИЗИОННЫЙ 180СМ | 1 |
| 4717 200 | УРОВЕНЬ ПРЕЦИЗИОННЫЙ 200СМ | 1 |

Рулетка Professional

- удобный нескользящий пластмассовый корпус
- стопорное приспособление и крепление
- самовозвращающаяся стальная лента желтого цвета, с нейлоновым покрытием

| Артикул №. | Наименование продукта | УЕ |
|------------|-------------------------|----|
| 4717 2 4 | РУЛЕТКА PROFESSIONAL 2М | 1 |
| 4717 3 4 | РУЛЕТКА PROFESSIONAL 3М | 1 |
| 4717 5 4 | РУЛЕТКА PROFESSIONAL 5М | 1 |
| 4717 8 4 | РУЛЕТКА PROFESSIONAL 8М | 1 |



Рулетка Stabilock S-Spikes

- с не соскальзывающим крючком Saphir-Spikes для крепления ленты
- в варианте 5 м оснащен резиновым наконечником для защиты ленты

| Артикул №. | Наименование продукта | УЕ |
|------------|-----------------------|----|
| 4717 3 2 | РУЛЕТКА S-SPIKES 3М | 1 |
| 4717 5 1 | РУЛЕТКА S-SPIKES 5М | 1 |



Рулетка Stabilock SW-Spikes

- с окошечком для лучшего снятия показателей замеров

| Артикул №. | Наименование продукта | УЕ |
|------------|-----------------------|----|
| 4717 3 3 | РУЛЕТКА SW-SPIKES 3М | 1 |



Рулетка карманная Maxi

- ширина 30 мм, вытягивается на 3 м и не надламывается, проста в использовании
- ударопрочный эксклюзивный специальный корпус
- антикоррозийный, на трех заклепках крюк в нулевой позиции облегчает аккуратное и точное снятие показателей внутренних и внешних замеров
- амортизация при обратном ходе ленты защищает крюк от повреждения
- защитное покрытие из майлара в 10 раз увеличивает срок службы ленты

| Артикул №. | Наименование продукта | УЕ |
|------------|-----------------------|----|
| 4717 5 5 | РУЛЕТКА MAXI 5М | 1 |
| 4717 8 5 | РУЛЕТКА MAXI 8М | 1 |



Стальная рулетка, покрытая белым лаком

- диагональная рама из алюминия, эргономичная рукоятка
- выпуск ленты по касательной защищает ленту от деформации
- специальная кнопка защищает кончики пальцев от повреждения
- деления – см



| Артикул №. | Наименование продукта | УЕ |
|------------|-----------------------|----|
| 4717 30 6 | STAHLBANDMAß 30M | 1 |
| 4717 50 6 | STAHLBANDMAß 50M | 1 |

Рулетка в полиамидной оболочке

- сталь-полиамид, желтый лак
- рама из алюминия, эргономичная рукоятка
- выпуск ленты по касательной защищает ленту от деформации
- специальная кнопка защищает кончики пальцев от повреждения
- деления – см



| Артикул №. | Наименование продукта | УЕ |
|------------|----------------------------|----|
| 4717 30 7 | РУЛЕТКА СТАЛЬ ПОЛИАМИД 30М | 1 |
| 4717 50 7 | РУЛЕТКА СТАЛЬ ПОЛИАМИД 50М | 1 |

Рулетка белая

- лента из стекловолна в пластмассовом корпусе
- удобный подручник
- деления – см



| Артикул №. | Наименование продукта | УЕ |
|------------|------------------------|----|
| 4717 10 8 | РУЛЕТКА СТЕКЛОВОЛ. 10М | 1 |
| 4717 20 8 | РУЛЕТКА СТЕКЛОВОЛ. 20М | 1 |
| 4717 30 8 | РУЛЕТКА СТЕКЛОВОЛ. 30М | 1 |

Метр

- градуированный деревянный метр с двойной шкалой
- длина: 2 м

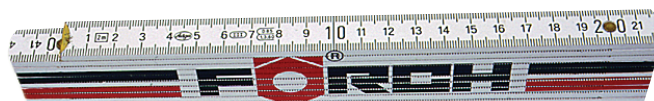

| Артикул №. | Наименование продукта | УЕ |
|------------|-----------------------|-----|
| 4715 2 | МЕТР 2М | 1 z |

Дюймовая линейка

- градуированный деревянный метр с двойной шкалой (метр/дюйм)
- длина: 2 м / 78"



| Артикул №. | Наименование продукта | УЕ |
|------------|-----------------------|-----|
| 4715 3 | ДЮЙМОВАЯ ЛИНЕЙКА 2М | 1 z |

Телескопическая линейка Messfix

- выдвигающаяся измерительная линейка с аналоговой индикацией
- быстрое, простое и точное измерение
- установленный на внешней трубке комбинированный уровень обеспечивает замеры в вертикальном и горизонтальном положении
- анодированные алюминиевые трубки, скользящие между пылеотталкивающими, стойкими к истиранию пластиковыми направляющими
- большая круглая пластина на самой маленькой телескопической трубке облегчает выемку телескопа и одновременно служит в качестве упора при измерении
- шкала делений- мм
- измерительный прибор Messfix для жалюзи с контрольной оправкой для удобного измерения ширины и длины жалюзи



| Артикул №. | Наименование продукта | УЕ |
|--------------|-------------------------------|----|
| 4717 3 | MESSFIX 3М (0,7-3,0М) | 1 |
| 4717 3 3 1 | MESSFIX Д. ЖАЛ. 3М (0,8-3,0М) | 1 |
| 4717 5 | MESSFIX 5М (1,07-5М) | 1 |
| 4717 3 10 | ФУТЛЯР Д. MESSFIX 3М | 1 |
| 4717 3 31 10 | ФУТЛЯР Д. MESSFIX ЖАЛ. 3М | 1 |
| 4717 5 10 | ФУТЛЯР Д. MESSFIX 5М | 1 |



Телескопическая линейка Messfix-S

- диапазон измерения 8 м
- корпус с двумя встроенными уровнями для удобного считывания показаний на уровне глаза
- шаровой ватерпас для вертикальной юстировки
- продольный ватерпас для горизонтальной юстировки
- шкала делений - мм на мерной не мнущейся тканевой ленте из стекловолокна
- приёмная пружина для ленты из качественной пружинной стали
- телескопические элементы из прочного алюминиевого четырехгранного профиля для использования в условиях строительной площадки
- фиксирующий винт для установки телескопических элементов в любом положении



| Артикул №. | Наименование продукта | УЕ |
|------------|--------------------------|----|
| 4717 8 | MESSFIX-S 8М (1,53-8,0М) | 1 |
| 4717 8 10 | ФУТЛЯР ДЛЯ MESSFIX-S 8М | 1 |

Лазерный дальномер TLM 130

- компактный, карманный дальномер новейшей технологии
- простой, прочный, эффективный и удобный в обслуживании прибор
- включение и измерение при помощи нажатия одной кнопки
- **меню:** вычисление расстояний, площади, объема

дополнительные функции:

- сложение, вычитание
- выбор единицы измерения
- возврат к прежним результатам измерений
- большой жидкокристаллический дисплей
- эргономичный корпус из биматериала



Тех. характеристики

| | |
|--------------------------|------------------|
| Точность измерения (мм): | +/- 3 мм на 30 м |
| Класс лазера: | 2 М |
| Дальность измерения: | 0,2 – 30 м |

| Артикул №. | Наименование продукта | УЕ |
|------------|---------------------------|----|
| 4716 35 | ЛАЗЕРНЫЙ ДАЛЬНОМЕР TLM130 | 1 |

Объем поставки:

Лазерный дальномер TLM 130, защитный футляр и батареи, сумка на ремне



Металлоискатель “детектор металла”

- надежное определение местонахождения металлических материалов в стенах и потолках
- **акустический сигнал указывает на местонахождение металла:**
 - железа
 - металлических инженерных коммуникаций (газ, вода и т.д.)
 - арматуры
- датчик движется по обследуемой поверхности, для обнаружения металла подходят и легкие прикосновения

Глубина обнаружения:

- прим. до 150 мм для стали и металла большой площади
- прим. до 80 мм стальные трубы, круглая сталь, арматура
- до 50 мм отдельные прутья арматуры



| Артикул №. | Наименование продукта | УЕ |
|------------|-----------------------|----|
| 4716 150 | МЕТАЛЛОИСКАТЕЛЬ | 1 |

Лазерный дальномер TLM 210

- для строительных и ремесленных работ
- измерение без рулетки, складных метров, телескопических линеек и реек
- благодаря небольшому размеру и эргономичности TLM 210 практичен и удобен в использовании
- подходит для замеров как внутри, так и снаружи
- компактная модель для эффективных и времясберегающих замеров, как в строящихся зданиях, так и для отделочных работ
- расстояния, площади, объемы замеряются с помощью TLM 210 быстро и удобно, погрешность +/- 3 мм, подходит для измерений в труднодоступных местах
- расстояния, площади, объемы замеряются с помощью TLM 210 быстро и удобно, погрешность +/- 3 мм, подходит для измерений в труднодоступных местах
- облегчает составление смет и расчет замеров при сооружении перегородок, отопления, укладке стеновых покрытий, обоев, напольных покрытий
- площадь помещений рассчитывается автоматически простым измерением высоты, ширины и длины
- ударопрочный и брызгозащищенный (IP 54)



Тех. характеристики

| | |
|-----------------------------|--|
| Диапазон измерения: | 0,05 м до 100 м |
| Погрешность: | ± 3 мм |
| Рабочие температуры: | -10°C – +50°C |
| Замеры: | расстояние, площадь, объем |
| Прочее: | сложение, вычитание, сохранение, непрерывное измерение, мин./макс. замер |
| Экран: | с подсветкой |
| Батареи: | 2 Micro AAA |

| Артикул №. | Наименование продукта | УЕ |
|------------|---------------------------|----|
| 4716 45 | ДАЛЬНОМЕР ЛАЗЕРНЫЙ TLM210 | 1 |

Объем поставки:

Лазерный дальномер TLM 210, чехол, батарейка

Лазерный нивелир, МР 3

- для внутренних отделочных работ
- повышает производительность и точность, не заменим для любого специалиста
- 3 самовыравнивающихся 640 нм диода с фокусированными линзами гарантируют очень хорошее просматривание точек
- самовыравнивающая маятниковая система обеспечивает высокую точность
- компенсационный контроль – световой сигнал оповещает, когда прибор находится вне диапазона нивелира и устраняет затратные ошибки
- **прост в использовании:**
 - нажать **1x**: вертикальный и горизонтальный луч
 - нажать **2x**: появляются все три точки
- ударопрочный, брызгозащитный

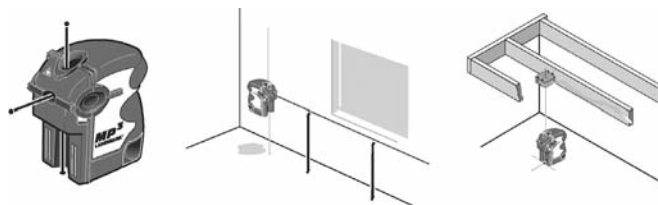

Тех. характеристики

| | |
|-----------------------------------|--|
| Класс лазера: | 2M |
| Точность нивелира: | ± 2 мм / 10 м |
| Луч лота: | ± 2 мм / 5 м |
| Диоды лазера: | 630 – 670 nm |
| Рабочий диапазон: | ca. 30 м |
| Самонивелируемый диапазон: | +5°, самовыравнивающий с магнитным компенсатором |
| Резьба штатива: | 1/4" |
| Батарея: | 3x Mignon 1,5 V |

| Артикул №. | Наименование продукта | УЕ |
|------------|-------------------------------|----|
| 4716 44 | НИВЕЛИР ЛАЗЕРНЫЙ 3 ТОЧКИ МР 3 | 1 |

В объем поставки входит:

Лазер МР 3, сумка, батарея, адаптер 1/4" для 5/8"

Лазерный нивелир XL Cross

- незаменимый прибор для строительства и ремонта
- везде, где внутри помещения необходимо нивелирование - перенос уровней высот, прямых углов и расположение по одной прямой XL Cross придет на помощь
- основой серии лазерных крестов является магнитная система компенсаторов, которая автоматически выравнивает видимые лазерные линии
- при помощи отдельно включаемых лазерных лучей строится подходящая конфигурация из горизонтального и вертикального луча
- крестовый лазер снабжен миништативом, позволяющим использовать его универсально

Отличительные признаки:

- высокоэффективные 635 нм диоды - яркие светлые линии
- прочный магнитный компенсатор обеспечивает долго сохраняющуюся высокую точность
- дополнительный магнит для внутренних отделочных работ

Тех. характеристики

| | |
|--------------------------|-------------|
| Угол самовыравнивания: | ± 4° |
| Класс лазера: | 2 М |
| Лазерные диоды: | 635 nm |
| Рабочий диапазон: | до 10 м |
| Точность нивелирования: | 3 мм / 9 м |
| Вес с креплением: | 0,9 кг |
| Батарея: | 3x 1,5 V AA |
| Отдельно включаемые лучи | |
| Горизонтальная линия: | да |
| Вертикальная линия: | да |

| Артикул №. | Наименование продукта | УЕ |
|------------|------------------------|----|
| 4716 95 | ЛАЗЕР НИВЕЛИР CROSS XL | 1 |

Объем поставки:

Лазер XL Cross, сумка для транспортировки, миништатив/магнит



Ротационный горизонтальный лазер LM 700

- полностью автоматизированный, самонивелирующийся диодный ротационный лазер для высотных и подземных строительных работ
- постоянная угловая скорость, принцип действия исключительно горизонтальный
- электронные уровни, высокоточный шаговый электродвигатель и инновационная электроника обеспечивают простую, высокоточную и комфортную работу
- простота использования – грубо юстировать лазер – остальное лазер выполнит сам, через несколько секунд можно приступать к работе
- автоматическая система контроля диодов автоматически отключит лазер и предотвратит ошибочное измерение, если он находится вне зоны нивелирования

Подробности:

- прочный корпус
- система нивелирования с электронными уровнями и сервомоторами
- большой радиус действия
- автоматическое отключение

Тех. характеристики

| | |
|-------------------------------|--------------------|
| Класс лазера: | 2 |
| Тип лазера: | Diode 650 nm |
| Рабочий диапазон: | 305 м радиус |
| Угловая скорость: | 600 об/мин |
| Электр. самовыравнивание: | горизонт. |
| Диапазон нивелирования: | ±5° |
| Точность нивелирования: | 2,4 мм на 30 м |
| Скорость нивелирования: | 1° за 4 с. |
| Габариты НхВхТ: | 203 x 159 x 162 мм |
| Вес с анкум.: | прим 2,5 кг |
| Рабочая температура: | -6 до +49° |
| Срок службы при 20° с анкум.: | прим 25 ч. |

| Артикул №. | Наименование продукта | УЕ |
|------------|--------------------------------|----|
| 4716 700 1 | ЛАЗЕР РОТАЦ. LM700 ГОРИЗОНТАЛ. | 1 |

Объем поставки:

Лазер LM 700 горизонтальный, пальчиковые батареи, кофр, пульт, ручной датчик настенное крепление, зарядное устройство



Лазер ротационный LM 800

- полностью автоматизированный, самонивелирующийся диодный ротационный лазер для высотных и подземных строительных работ
- прибор горизонтального и вертикального применения, имеет подключаемый отвес вниз
- функция наклона $\pm 10\%$ в двух осях, наклоняемый и при вертикальном использовании, (функция подключается только через дистанционное управление)



Тех. характеристики

| | |
|------------------------------|--------------------------------------|
| Лазерные диоды/класс лазера: | 635 мм |
| Нивелирование: | авто |
| Горизонтальное: | да |
| Вертикальное: | да |
| Диапазон нивелирования: | $\pm 5^\circ$ |
| Погрешность на 30 м: | 1,6 мм |
| Диапазон действия: | до 610 м |
| Угловая скорость: | регулируемая 0, 150, 300, 600 об/мин |
| Габариты НхВхТ: | 203 x 159 x 162 мм |
| Вес с аккумулятом: | прим 2,5 кг. |
| Срок службы с 1 зарядом: | прим 15 ч. работы |
| Резьба штатива: | 5/8" |
| Тип аккумулятора: | Stabakku |

| Артикул №. | Наименование продукта | УЕ |
|------------|------------------------|----|
| 4716 800 | ЛАЗЕР РОТАЦИОН. LM 800 | 1 |

Объем поставки:

лазер, LM 800, стержневые батареи, кофр, пульт, ручной датчик, настенное крепление, зарядное устройство

Лазер ротационный LM 700, зеленый

- горизонтального и вертикального применения
- электронный самовыравнивающийся ротационный лазер с отчетливо видимым лучом
- мощные зеленые диоды надежно обеспечивают использование как внутри, так и снаружи
- LM 700-GL правильный выбор для строителей, нуждающихся в многофункциональном приборе
- светлый зеленый луч и переменная угловая скорость с использованием и без использования ручного датчика обеспечивают свободу действий при выполнении как внутренних, так и наружных работ
- большой электронный диапазон самовыравнивания всегда сохраняющий горизонтальный уровень, даже на строительных площадках с большим движением и вибрацией



Тех. характеристики

| | |
|---------------------------------|--------------------|
| Тип луча класс 3R: | 532 nm |
| Рабочая температура: | -20 до 40°C |
| Нивелирование: | авто |
| Горизонтальное: | да |
| Вертикальное: | да |
| Диапазон самовыравнивания: | $\pm 5^\circ$ |
| Точность на 30 м: | 3 мм |
| Срок службы: | 12 ч. |
| Вес: | 2,5 кг. |
| Габариты НхВхТ (только лазер): | 205 x 159 x 162 мм |
| Видимый луч отвеса: | да |
| Сканирование: | да |
| Выравнивание звуковым сигналом: | да |

| Артикул №. | Наименование продукта | УЕ |
|------------|--------------------------|----|
| 4716 700 | ЛАЗЕР РОТАЦИОН. LM 700GR | 1 |

Объем поставки:

Лазер LM 700, переносной кофр, лазер, настенное крепление, дистанционное управление, батарея + зарядка, защитные очки

Ручной датчик LD 120

- подходит для всех ротационных строительных диодных лазеров, независимо от изделия и используемых лазерных диодов
- массивный, из ударопрочного материала
- водо- и пыленепроницаемый корпус
- два уровня установки точности
- трехуровневая индикация высоты
- четкая индикация функций
- дисплей спереди и сзади
- резиновое уплотнение для оптимальной защиты от падений и комфортного применения
- сохранение направления
- фильтр помех
- автоматическое отключение



Тех. характеристики

| | |
|-----------------------------|------------------------------|
| Рабочий диапазон: | до 600 м |
| Ширина ленты: | тонкая/средняя |
| Табло: | ЖК-дисплей впереди |
| Автомат. отключение: | прим. 6,5 мин. |
| Габариты НхВхТ: | 169 x 77 x 27 мм |
| Вес: | 275 кг. |
| Рабочая температура: | -20 до +50°C |
| Тип батареи: | 1x 9 вольт щелочные |
| Срок службы: | 3 мес. при нормальном режиме |

| Артикул №. | Наименование продукта | УЕ |
|------------|-----------------------|----|
| 4716 120 | РУЧНОЙ ДАТЧИК LD 120 | 1 |

Объем поставки:

крепление, инструкция пользователя, батарея

Защитные очки для работы с лазером

| Артикул №. | Наименование продукта | УЕ |
|------------|-----------------------|----|
| 4716 4 | ОЧКИ ДЛЯ ЛАЗЕРА | 1 |



Штатив для лазера

- штатив с резьбой 5/8"

арт. № 47161:

- штатив строительный Standard
- выдвигается макс. на 1,60 м

арт. № 4716110:

- штатив строительный Standard с остановом раздвижения
- выдвигается макс. на 1,60 м

арт. № 47162:

- строительный штатив с выдвигной направляющей
- выдвигается макс. на 1,80 м



Тех. характеристики

| | Арт. № 4716 1 | Арт. № 4716 1 10 | Арт. № 4716 2 |
|----------------------|---------------|------------------|---------------|
| Высота выдв.: | 160 см | 165 см | 208 см |
| Высота слож.: | 97 см | 107 см | 115 см |
| Вес.: | 4,1 кг | 5,5 кг | 6,8 кг |

| Артикул №. | Наименование продукта | УЕ |
|------------|--------------------------------|----|
| 4716 1 | ШТАТИВ ЛАЗЕР - STANDARD | 1 |
| 4716 1 10 | ШТАТИВ ЛАЗ. STAND CO СТПР. | 1 |
| 4716 2 | ШТАТИВ ЛАЗЕР + MIT KURBELSÄULE | 1 |

Штатив с одностоечным зажимом

- длина: 4 м
- точно варьируемая длина
- 4 секции
- вес: 2,1 кг
- с универсальным креплением для установки разных приборов
- резьба 5/8"
- регулируемое по высоте крепежное устройство для удобства работы
- устойчивая модель из алюминия, простая установка, практичная сумка для транспортировки



| Артикул №. | Наименование продукта | УЕ |
|------------|------------------------|----|
| 4716 400 | ШТАТИВ С ЗАЖИМОМ 400СМ | 1 |

Лазерная рейка

- регулируемая по высоте алюминиевая мерная рейка
- длина: 137 - 250 см



| Артикул №. | Наименование продукта | УЕ |
|------------|---------------------------|----|
| 4716 5 | ЛАЗЕР МЕРН. РЕЙИКА 250 СМ | 1 |

Объем поставки:

вкл. универсальный адаптер для лазерного датчика

Маркер пермаментный Retract 11

- пермаментная тушь
- без запаха
- идеален для маркировочных работ, удобное использование одной рукой ввиду отсутствия колпачка
- круглый стержень ~ 1,5 - 3 мм



| Артикул №. | Наименование продукта | УЕ |
|------------|------------------------------|------|
| 4713 10 2 | МАРКЕР ПЕРМАМ RETRACT11 КР | е 10 |
| 4713 10 3 | МАРКЕР ПЕРМАМ RETRACT11 СИН | е 10 |
| 4713 10 4 | МАРКЕР ПЕРМАМ RETRACT11 ЗЕЛ | е 10 |
| 4713 10 5 | МАРКЕР ПЕРМАМ RETRACT11 ЧЕРН | е 10 |



Маркер пермаментный

- пермаментная тушь
- без запаха
- круглый стержень ~ 1 мм

| Артикул №. | Наименование продукта | УЕ |
|------------|------------------------|------|
| 4713 11 2 | МАРКЕР ПЕРМАМ КР 1ММ | е 10 |
| 4713 11 3 | МАРКЕР ПЕРМАМ СИН 1ММ | е 10 |
| 4713 11 4 | МАРКЕР ПЕРМАМ ЗЕЛ 1ММ | е 10 |
| 4713 11 5 | МАРКЕР ПЕРМАМ ЧЕРН 1ММ | е 10 |



Маркер

- пермаментная тушь
- без запаха
- для всех материалов, таких как стекло, пластик, дерево, металл
- особенно удобен для работ по темным или прозрачным поверхностям
- круглый стержень ~ 1 - 2 мм

| Артикул №. | Наименование продукта | УЕ |
|------------|-----------------------|------|
| 4713 13 2 | МАРКЕР КР 1-2ММ | е 10 |
| 4713 13 5 | МАРКЕР ЧЕРН 1-2ММ | е 10 |
| 4713 13 6 | МАРКЕР БЕЛ 1-2ММ | е 10 |



Лаковый маркер

- стойкие чернила
- почти без запаха
- с лакирующим эффектом
- предназначен почти для всех материалов, таких как: резина, стекло, пластик, дерево и металл
- особенно удобен в работе с темными и прозрачными материалами
- с круглым наконечником ~ 2 - 4 мм

| Артикул №. | Наименование продукта | УЕ |
|------------|-----------------------|------|
| 3595 20 | МАРКЕР ЛАКОВЫЙ БЕЛЫЙ | е 10 |
| 3595 21 | МАРКЕР ЛАКОВЫЙ ЖЕЛТЫЙ | е 10 |



Маркер индустриальный

- высокопермаментный
- лаковая тушь
- особо применим для маркировки пыльных или масляных поверхностей
- круглый стержень ~ 2 - 4 мм



| Артикул №. | Наименование продукта | УЕ |
|------------|--------------------------|------|
| 4713 12 2 | МАРКЕР ИНДУСТ КР 2-4ММ | е 10 |
| 4713 12 5 | МАРКЕР ИНДУСТ ЧЕРН 2-4ММ | е 10 |
| 4713 12 6 | МАРКЕР ИНДУСТ БЕЛ 2-4ММ | е 10 |

Маркер для стекла

- “жидкий мел” на водной основе с нейтральным запахом
- идеален для маркировки на стекле
- хороши виден на темных или прозрачных поверхностях
- смывается водой
- круглый стержень ~ 2 - 3 мм



| Артикул №. | Наименование продукта | УЕ |
|------------|------------------------------|------|
| 4713 14 1 | МАРКЕР ДЛЯ СТЕКЛА ЖЕЛТ 2-3ММ | е 10 |
| 4713 14 6 | МАРКЕР ДЛЯ СТЕКЛА БЕЛ 2-3ММ | е 10 |

Маркер для отверстий

- перманентная специальная тушь
- очень длинный и тонкий стержень
- идеален для маркировки в труднодоступных местах, например, отверстий для сверления
- стержень ~ 0,7 - 1 мм



| Артикул №. | Наименование продукта | УЕ |
|------------|-----------------------------|------|
| 4713 15 5 | МАРКЕР ДЛЯ ОТВ ЧЕРН 0,7-1ММ | е 10 |

Специальный карандаш для столяра

| Артикул №. | Наименование продукта | УЕ |
|------------|-----------------------------|------|
| 4715 175 | КАРАНДАШ ДЛЯ СТОЛЯРА 17,5СМ | е 10 |



Специальный карандаш для плотника

| Артикул №. | Наименование продукта | УЕ |
|------------|-----------------------|-----|
| 4715 200 | КАРАНДАШ ДЛЯ ПЛОТНИКА | 1 м |



Мелок для маркировки

- для дерева (сухого, мокрого), камня, бетона, картона
- также на железе, горячих поверхностях, резине, коже и текстиле
- форма: шестигранник 12 мм
- длина: 110 мм

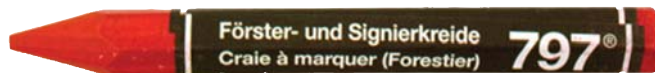

| Артикул №. | Наименование продукта | УЕ |
|------------|-----------------------|----|
| 4713 1 1 | МЕЛОК МАРКЕР ЖЕЛТЫЙ | 12 |
| 4713 1 2 | МЕЛОК МАРКЕР КРАСНЫЙ | 12 |
| 4713 1 3 | МЕЛОК МАРКЕР СИНИЙ | 12 |
| 4713 1 4 | МЕЛОК МАРКЕР ЗЕЛЕНый | 12 |
| 4713 1 5 | МЕЛОК МАРКЕР ЧЕРНЫЙ | 12 |
| 4713 1 6 | МЕЛОК МАРКЕР БЕЛый | 12 |

Мелок Plast-o-Glas

- для всех без исключения гладких поверхностей – стекло, металл, пластмасса
- форма: круглая, 9,5 мм
- длина: 90 мм



| Артикул №. | Наименование продукта | УЕ |
|------------|----------------------------|----|
| 4713 2 1 | МЕЛОК PLAST-O-GLAS ЖЕЛТЫЙ | 12 |
| 4713 2 2 | МЕЛОК PLAST-O-GLAS КРАСНЫЙ | 12 |
| 4713 2 3 | МЕЛОК PLAST-O-GLAS СИНИЙ | 12 |
| 4713 2 6 | МЕЛОК PLAST-O-GLAS БЕЛый | 12 |

Универсальный мелок для маркировки

- для дерева, металла, пластмассы, камня, бетона
- форма: шестигранник 11 мм,
- длина: 110 мм



| Артикул №. | Наименование продукта | УЕ |
|------------|------------------------|----|
| 4713 3 1 | МЕЛОК УНИВЕРС. ЖЕЛТЫЙ | 12 |
| 4713 3 2 | МЕЛОК УНИВЕРС. КРАСНЫЙ | 12 |
| 4713 3 3 | МЕЛОК УНИВЕРС. СИНИЙ | 12 |

Мелок маркировочный для сварщика

- для металла, картона, кожи, камня, бетона, текстиля Textilien
- термостойкость до +2000° С
- форма: четырехугольник 10 мм
- длина: 100 мм



| Артикул №. | Наименование продукта | УЕ |
|------------|-----------------------|------|
| 4713 4 6 | МЕЛОК СВАРЩИКА БЕЛый | е 10 |

Держатель для мелка

- для аккуратной и точной работы с мелками



| Артикул №. | Наименование продукта | УЕ |
|------------|---------------------------|----|
| 4713 95 | ДЕРЖАТЕЛЬ Д. МЕЛКА 9,5ММ | 1 |
| 4713 120 | ДЕРЖАТЕЛЬ Д. МЕЛКА 12,0ММ | 1 |

Шнуры автоматической раскрутки

- пусковая рукоятка для разматывания, складывающаяся
- прочный корпус
- длина 30 м

| Артикул №. | Наименование продукта | УЕ |
|------------|--------------------------|----|
| 4713 6 | ШНУР АВТОМ. МЕТАЛЛ 30М | 1 |
| 4713 6 1 | ШНУР АВТОМАТ. ПЛСТМ. 30М | 1 |
| 4713 6 2 | ЗАПАСНОЙ ШНУР 30М | 1 |



Мел для шнура

- в удобной пластиковой упаковке
- хорошая адгезия
- трудно растворим в воде
- объем: 230 грамм

| Артикул №. | Наименование продукта | УЕ |
|------------|----------------------------|-----|
| 4713 6 6 | МЕЛ ДЛЯ ШНУРА СИНИЙ 230Г | е 6 |
| 4713 6 7 | МЕЛ ДЛЯ ШНУРА КРАСНЫЙ 230Г | е 6 |



Отбивной шнур из полиэстера

- белая нить
- рулон: 50 м

| Артикул №. | Наименование продукта | УЕ |
|--------------|--------------------------------|-----|
| 5422 17 50 | РУЛ.(50М)ШНУР ОТБ.КР./БЕЛ 1,7 | 1 |
| 5422 17 50 1 | РУЛ.(50М)ШНУР ОТБ.З/Б.1,7 | 1 d |
| 5422 20 50 | РУЛ.(50М)ШНУР ОТБ.КР./БЕЛ.2,0 | е 6 |
| 5422 20 50 1 | РУЛ.(50М)ШНУР ОТБ.З/Б.2,0 | 1 |



Отбивной шнур из полипропилена

- белая нить
 - рулон: 50 м
- арт. № 5422 20 100:
- рулон: 100 м

| Артикул №. | Наименование продукта | УЕ |
|--------------|--------------------------------|------|
| 5422 10 50 | РУЛ.(50М)ШНУР ОТБ.ЗЕЛ.1,0ММ | 1 |
| 5422 20 50 2 | РУЛ.(50М)ШНУР ОТБ.КРАСН.2,0ММ | 1 s |
| 5422 20 100 | РУЛ.(100М)ШНУР ОТБ.КРАСН.2,0ММ | е 12 |



Угломер Winkelfix

- быстрое и точное определение угла
- аналоговая индикация величины угла
- встроенный ватерпас
- ножки прибора могут заменяться чертежным пером
- возможность снятия показаний: 0,5°
- точность: 0,25°
- диапазон измерения: 0° - 180°



| Артикул №. | Наименование продукта | УЕ |
|-------------|--------------------------------|----|
| 4717 430 | УГЛОМЕР WINKELFIX MINI 430MM | 1 |
| 4717 600 | УГЛОМЕР WINKELFIX MAXI 600MM | 1 |
| 4717 430 10 | ЧЕХОЛ Д. WI-FIX+WI-TRONIC MINI | 1 |
| 4717 600 10 | ЧЕХОЛ Д. WI-FIX+WI-TRONIC MAXI | 1 |

Угломер цифровой Winkeltronic

- идеальный прибор для измерения и переноса угла
- большой дисплей для снятия точных показаний ±0,1 градус
- встроенные горизонтальный и вертикальный уровни
- специальная функция «Hold» позволяет фиксировать значения измерения – углы можно измерять в труднодоступных местах, потом снимать показания
- источник питания – 4 батареи мignon 1.4 В
- длительность использования с одним комплектом батареек около 40 часов
- диапазон измерения: 355°



| Артикул №. | Наименование продукта | УЕ |
|-------------|---------------------------------|----|
| 4717 450 1 | УГЛОМЕР ЦИФ. W-TRON. MINI 450MM | 1 |
| 4717 600 1 | УГЛОМЕР ЦИФ. MAXI 600MM | 1 |
| 4717 430 10 | ЧЕХОЛ Д. WI-FIX+WI-TRONIC MINI | 1 |
| 4717 600 10 | ЧЕХОЛ Д. WI-FIX+WI-TRONIC MAXI | 1 |

(длина полки в мм)

Плотничный угольник с отверстиями для разметки

- полированная хромированная сталь, антикоррозийная защита
- поперечный размер: 35x1,8 мм

| Артикул №. | Наименование продукта | УЕ |
|---------------|--------------------------------|----|
| 4777 700 300 | УГОЛ ПЛОТ. С ОТВЕРСТ. 700X300 | 1 |
| 4777 800 315 | УГОЛ ПЛОТ. С ОТВЕРСТ. 800X315 | 1 |
| 4777 1000 375 | УГОЛ ПЛОТ. С ОТВЕРСТ. 1000X375 | 1 |

(длина полки в мм)



Плотничный угольник без отверстий для разметки

- полированная хромированная сталь, антикоррозийная защита
- поперечный размер: 35x1,8 мм

| Артикул №. | Наименование продукта | УЕ |
|---------------|--------------------------------|----|
| 4778 700 305 | УГОЛ ПЛОТ. БЕЗ ОТВЕР. 700X305 | 1 |
| 4778 800 325 | УГОЛ ПЛОТ. БЕЗ ОТВЕР. 800X325 | 1 |
| 4778 1000 365 | УГОЛ ПЛОТ. БЕЗ ОТВЕР. 1000X365 | 1 |

(длина полки в мм)



Столярный уголок со скосом

- латунная шина с двойным пазом на внутренней (на прецизионных уголках и на внешней) стороне угла, деревянное удобное углубление в дереве
- пружинистый твердый язычок синего цвета (прецизионный уголок с выгравированной шкалой деления в мм)
- шенкель и пружина соединены между собой тремя или четырьмя прецизионными латунными заклепками
- уголок с шенкелями из палисандрового дерева - влагостойкий

арт. № 4774 200, 4774 250, 4774 300:

- прецизионная модель из палисандрового дерева

арт. № 4774 200 1, 4774 250 1, 4774 300 1:

- стандартная модель из бука

| Артикул №. | Наименование продукта | УЕ |
|------------|------------------------|----|
| 4774 200 | УГОЛ.СТОЛ./ПАЛИС.200ММ | 1 |
| 4774 250 | УГОЛ.СТОЛ./ПАЛИС.250ММ | 1 |
| 4774 300 | УГОЛ.СТОЛ./ПАЛИС.300ММ | 1 |
| 4774 200 1 | УГОЛ.СТОЛ./БУК 200ММ | 1 |
| 4774 250 1 | УГОЛ.СТОЛ./БУК 250ММ | 1 |
| 4774 300 1 | УГОЛ.СТОЛ./БУК 300ММ | 1 |

(длина пружины в мм)



Столярный шаблон

- подвижный, хорошо подогнанный профиль из латуни
- защита от повреждений, влияющих на точность
- столярный шаблон с шенкелями из палисандрового дерева
- влагостойкий

арт. № 4774 250 2, 4774 300 2:

- прецизионная модель из палисандрового дерева

арт. № 4774 250 3, 4774 300 3:

- стандартная модель из бука

| Артикул №. | Наименование продукта | УЕ |
|------------|---------------------------|----|
| 4774 250 2 | ШАБЛОН СТОЛ./ПАЛИС. 250ММ | 1 |
| 4774 300 2 | ШАБЛОН СТОЛ./ПАЛИС. 300ММ | 1 |
| 4774 250 3 | ШАБЛОН СТОЛ./БУК 250ММ | 1 |
| 4774 300 3 | ШАБЛОН СТОЛ./БУК 300ММ | 1 |

(длина пружины в мм)



Столярная линейка для измерения откосов

- столярная линейка для измерения откосов с шенкелями из палисандрового дерева - влагостойкая

| Артикул №. | Наименование продукта | УЕ |
|------------|-------------------------------|----|
| 4774 250 4 | ЛИНЕЙКА СТ.Д ОТКОС. ПАЛ.250ММ | 1 |

(длина пружины в мм)

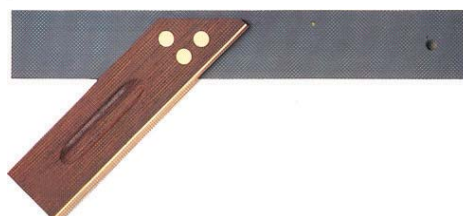

Рейсмас

- с двумя устанавливаемыми разметочными стержнями, тонкими разметочными иглами из стали и удобной шкалой в мм
- белый бук

| Артикул №. | Наименование продукта | УЕ |
|------------|-----------------------|----|
| 4774 0 150 | РЕЙСМАС БУК 0-150ММ | 1 |

(диапазон разметки мм)



Магнит угловой 5-12 кг/25-36 кг

- углы 30°, 45°, 60° и 90°
- „третья рука“ в работе
- большое удобное отверстие в центре
- отверстия под заклепку для простого крепления (винтами) нескольких магнитов
- рабочая температура прим. до +120°С

Тех. характеристики

| Арт. № | Размеры | Удерж. сила | Вес |
|---------|--------------------|-------------|-------|
| 4696 20 | 50 x 60 x 70 мм | 5 - 12 кг | 120 г |
| 4696 21 | 100 x 110 x 110 мм | 25 - 36 кг | 760 г |

| Артикул №. | Наименование продукта | УЕ |
|------------|----------------------------|----|
| 4696 20 | УП(6)МАГНИТ УГЛОВОЙ 5-12КГ | 1 |
| 4696 21 | МАГНИТ УГЛОВОЙ 25-36КГ | 1 |



Магнит угловой 31-36 кг/54-63кг

- углы 45° и 90°
- „третья рука“ в работе
- простое и удобное удерживание двух деталей
- включение / выключение с помощью двухпозиционного выключателя
- отверстия под заклепку для простого крепления (винтами) нескольких магнитов
- рабочая температура прим. до +120°С

Тех. характеристики

| Арт. № | Размеры | Удерж. сила | Вес |
|---------|-------------------|-------------|--------|
| 4696 22 | 95 x 110 x 100 мм | 31 - 36 кг | 700 г |
| 4696 23 | 198 x 198 x 48 мм | 54 - 63 кг | 1400 г |

| Артикул №. | Наименование продукта | УЕ |
|------------|------------------------|----|
| 4696 22 | МАГНИТ УГЛОВОЙ 31-36КГ | 1 |
| 4696 23 | МАГНИТ УГЛОВОЙ 54-63КГ | 1 |



Магнит угловой 68 кг

- угол 90°
- „третья рука“ в работе
- подъемная рукоятка для удобства пользования
- хром /никель/медь
- два отдельно включающихся магнита
- рабочая температура прим. до +120°С

Тех. характеристики

| Арт. № | Размеры | Удерж. сила | Вес |
|---------|-------------------|-------------|--------|
| 4696 24 | 198 x 198 x 48 мм | 68 кг | 2700 г |

| Артикул №. | Наименование продукта | УЕ |
|------------|-----------------------|----|
| 4696 24 | МАГНИТ УГЛОВОЙ 68КГ | 1 |



Слесарный угольник с упором

- хромированная полированная сталь
- антикоррозийная



| Артикул №. | Наименование продукта | УЕ |
|---------------|-------------------------------|----|
| 4775 100 70 | УГОЛ СЛЕСАР. С УПОР. 100X70 | 1 |
| 4775 150 100 | УГОЛ СЛЕСАР. С УПОР. 150X100 | 1 |
| 4775 200 130 | УГОЛ СТОЛ. С УПОРОМ 200X130 | 1 |
| 4775 250 160 | УГОЛ СЛЕСАР. С УПОР. 250X160 | 1 |
| 4775 300 175 | УГОЛ СЛЕСАР. С УПОР. 300X175 | 1 |
| 4775 500 280 | УГОЛ СЛЕСАР. С УПОР. 500X280 | 1 |
| 4775 750 375 | УГОЛ СЛЕСАР. С УПОР. 750X375 | 1 |
| 4775 1000 500 | УГОЛ СЛЕСАР. С УПОР. 1000X500 | 1 |

(длина полков в мм)

Тех. харантеристики

| Арт. № | Диаметр мм |
|---------------|------------|
| 4775 100 70 | 20 x 5 |
| 4775 150 100 | 20 x 5 |
| 4775 200 130 | 20 x 5 |
| 4775 250 160 | 25 x 5 |
| 4775 300 175 | 25 x 5 |
| 4775 500 280 | 25 x 5 |
| 4775 750 375 | 30 x 5 |
| 4775 1000 500 | 30 x 5 |

Слесарный угольник без упора

- хромированная полированная сталь
- антикоррозийная



| Артикул №. | Наименование продукта | УЕ |
|---------------|-------------------------------|----|
| 4776 100 70 | УГОЛ СЛЕС. БЕЗ УПОР. 100X70 | 1 |
| 4776 150 100 | УГОЛ СЛЕС. БЕЗ УПОР. 150X100 | 1 |
| 4776 200 130 | УГОЛ СЛЕС. БЕЗ УПОР. 200X130 | 1 |
| 4776 250 160 | УГОЛ СЛЕС. БЕЗ УПОР. 250X160 | 1 |
| 4776 300 180 | УГОЛ СЛЕС. БЕЗ УПОР. 300X180 | 1 |
| 4776 500 280 | УГОЛ СЛЕС. БЕЗ УПОР. 500X280 | 1 |
| 4776 700 380 | УГОЛ СЛЕС. БЕЗ УПОР. 700X380 | 1 |
| 4776 1000 500 | УГОЛ СЛЕС. БЕЗ УПОР. 1000X500 | 1 |

(длина полков в мм)

Тех. харантеристики

| Арт. № | Разрез мм |
|---------------|-----------|
| 4776 100 70 | 20 x 5 |
| 4776 150 100 | 20 x 5 |
| 4776 200 130 | 20 x 5 |
| 4776 250 160 | 25 x 5 |
| 4776 300 180 | 25 x 5 |
| 4776 500 280 | 25 x 5 |
| 4776 700 380 | 30 x 5 |
| 4776 1000 500 | 30 x 5 |

Чертилка

- специальная сталь
- длина 240 мм



| Артикул №. | Наименование продукта | УЕ |
|------------|-----------------------|----|
| 4706 2150 | ЧЕРТИЛКА | 1 |

Чертилка со сменным грифелем

- специальная сталь
- длина 150 мм

| Артикул №. | Наименование продукта | УЕ |
|--------------|---------------------------|----|
| 4706 2150 2 | ЧЕРТИЛКА СО СМЕННЫМ ГРИФ. | 1 |
| 4706 2150 02 | ЗАПАС. НАКОНЕЧНИК | 1 |



Магнитный подъемник

- хромированный
- пластмассовая 4-х гранная рукоятка

| Артикул №. | Наименование продукта | УЕ |
|------------|--------------------------------|----|
| 4755 500 | МАГН. ПОДЪЕМНИК 6/460ММ 500Г | 1 |
| 4755 1000 | МАГН. ПОДЪЕМНИК 9/460ММ 1000Г | 1 |
| 4755 1800 | МАГН. ПОДЪЕМНИК 12/520ММ 1800Г | 1 |
| 4755 3000 | МАГН. ПОДЪЕМНИК 16/520ММ 3000Г | 1 |

(ø / длина/подъемная сила)



Телескопический магнитный подъемник

- в формате шариковой ручки
- со специальным устройством для чистки распылителя
- подъемная сила 500 г
- Länge Teleskop eingeschoben: 130 mm
- с задвинутым телескопом 130 мм, с выдвинутым 650 мм

| Артикул №. | Наименование продукта | УЕ |
|------------|-------------------------------|----|
| 4755 500 1 | ТЕЛЕСКОП. МАГ. ПОДЪЕМНИК 500Г | 1 |



Зеркало телескопическое гибкое

- с двойным коленом, поворотные во все стороны
- зеркало Ø 40 мм
- общая длина мин: 200 мм, макс 700 мм
- с зажимом для кармана

| Артикул №. | Наименование продукта | УЕ |
|------------|--------------------------|----|
| 4755 1 | ЗЕРКАЛО ТЕЛЕСКОПИЧ Ø40ММ | 1 |



Гибкий эндоскоп

- быстрая и простая визуальная проверка всех полых пространств и труднодоступных мест, напр., двигателя, коробки передач, узлов кузова, дверей, швеллеров и т.д.
 - гибкий эндоскоп сгибается во всех направлениях
 - встроенное кольцо для постоянного фокусирования
 - эргономическая нескользящая рукоятка с встроенным выключателем для
 - диаметр: 4 мм
- арт. № 5439 88:**
- длина: 450 мм
 - в пластмассовом кофре
- арт. № 5439 99:**
- длина: 910 мм
 - в пластмассовом кофре

| Артикул №. | Наименование продукта | УЕ |
|------------|--------------------------------|----|
| 5439 88 | ГИБКИЙ ЭНДОСКОП 450ММ | 1 |
| 5439 99 | ГИБКИЙ ЭНДОСКОП 910ММ | 1 |
| 5439 88 1 | НАКЛОННОЕ ЗЕРКАЛО 45° Д.ЭНДОС. | 1 |
| 5439 88 3 | УПК(5)ЗАПАС. ЛАМПЫ Д.ЭНДОСК. | 1 |

Объем поставки: арт. № 5439 88 и арт. № 5439 99:

- 1х арт. № 5439 88 1 наклонное зеркало 45°
- 5х арт. № 5439 88 3 запасные лампы
- 2х арт. № 3880 15 1 батареи



Цифровой штангенциркуль

- в пластмассовом боксе
- Руководство:**
- Замер: с помощью колесика устанавливается позиция измерительной колодки
- при закрытой измерительной колодке нажимая на ноль, достигается нулевое цифровое положение
- измерения можно по выбору производить в мм или в дюймах



| Артикул №. | Наименование продукта | УЕ |
|------------|-------------------------------|------|
| 4715 150 | ШТАНГЕНЦИРКУЛЬ ЦИФР. 150MM | 1 |
| 3882 22 | БАТАР. КНОП. V357/SR44W 1,55V | е 10 |

Содержимое:

- арт. № 4715 150 цифровой штангенциркуль, 150 мм
- арт. № 3882 22 запасная батарея, 1,55 V

Тех. харантеристики

Диапазон измерения: 0 - 150 мм
Разрешение: 0,01 мм
Точность измерения: +/- 0,03 мм
Рабочая температура: 0 - +40° C

Штангенциркуль 150 мм

- из нержавеющей стали
- с подвижной штангой для измерения глубины
- обратная сторона с таблицей резьбы
- в пластмассовой коробке



| Артикул №. | Наименование продукта | УЕ |
|------------|-----------------------------|----|
| 4715 160 | ШТАНГЕНЦИРКУЛЬ КАРМАН.150MM | 1 |

Тех. харантеристики

Диапазон измерения: 150 мм / 6"
Точность измерения: 0,05 мм / 1/128 inch
Длина губки: 40 мм

Штангенциркуль 300 мм

- из нержавеющей стали
- подвижный мерный брусок / подвижный брусок для измерения глубины
- в пластмассовом боксе



| Артикул №. | Наименование продукта | УЕ |
|------------|-----------------------|----|
| 4715 300 1 | ШТАНГЕНЦИРКУЛЬ 300MM | 1 |

Тех. харантеристики

Диапазон измерения: 300 мм
Точность измерения: 0,05 мм
Длина губки: 55 мм

Набор измерительных приборов

- 6 предметов
- наиболее распространенные измерительные приборы
- в ложементе VAROsoft арт. № 9026 710

| Артикул №. | Наименование продукта | УЕ |
|------------|-------------------------------|----|
| 4715V 90 | НАБОР ИЗМ. ПРИБ. 6ПРДМ. ЛЖМНТ | 1 |

Содержание

| Арт.№ | Наименование продукта | Кол-во |
|--------------|-------------------------------|--------|
| 3882 22 | БАТАР. КНОП. V357/SR44W 1,55V | 1 |
| 4706 2150 | ЧЕРТИЛКА | 1 |
| 4715 025 | МИКРОМЕТР 0-25MM | 1 |
| 4715 150 | ШТАНГЕНЦИРКУЛЬ ЦИФР. 150MM | 1 |
| 4717 5 4 | РУЛЕТКА PROFESSIONAL 5M | 1 |
| 4775 200 130 | УГОЛ. СТОЛ. С УПОРОМ 200X130 | 1 |



Штангенциркуль для тормозных дисков

- для измерения толщины тормозных дисков
- с тонкой юстировкой и установочным винтом
- из нержавеющей закаленной стали, шкала и нониус матового хромирования



| Артикул №. | Наименование продукта | УЕ |
|------------|-------------------------------|----|
| 4715 060 | ШТАНГЕНЦИРКУЛЬ Д. ТОРМ.ДИСКОВ | 1 |

Тех. характеристики

| | |
|---------------------|-----------|
| Диапазон измерения: | 0 - 60 мм |
| Точность измерения: | 0,1 мм |
| Длина губки: | 85 мм |

Штангенциркуль для тормозного барабана

- для измерения внутреннего диаметра тормозного барабана
- прямое считывание внутреннего замера
- с тонкой юстировкой и установочным винтом
- из нержавеющей закаленной стали, шкала и нониус матового хромирования



| Артикул №. | Наименование продукта | УЕ |
|------------|------------------------------|----|
| 4715 070 | ШТАНГЕНЦИРКУЛЬ Д. ТОРМ.БАРАБ | 1 |

Тех. характеристики

| | |
|--------------------------------|-------------|
| Диапазон внутренних измерений: | 0 - 300 мм |
| Диапазон наружных измерений: | 40 - 340 мм |
| Точность измерения: | 0,02 мм |
| Длина губки: | 95 мм |

Микрометр

- DIN 863, с измерительной поверхностью из твердого металла, прочный отшлифованный шпindelь \varnothing 6,5 мм, шаг 0,5 мм
- шкала показаний матового хромирования, бюгель с изоляционным покрытием



| Артикул №. | Наименование продукта | УЕ |
|------------|-----------------------|----|
| 4715 025 | МИКРОМЕТР 0-25ММ | 1 |

Тех. характеристики

| | |
|------------------------------|-----------|
| Диапазон измерения: | 0 - 25 мм |
| Точность измерения (Нониус): | 0,01 мм |

Стальная линейка

- из клеенной нержавеющей рессорной полосовой стали
- шкала деления матового хромирования (0,5мм)

| Артикул №. | Наименование продукта | УЕ |
|------------|-----------------------|----|
| 4715 300 | ЛИНЕЙКА СТАЛЬ 300ММ | 1 |
| 4715 500 | ЛИНЕЙКА СТАЛЬ 500ММ | 1 |

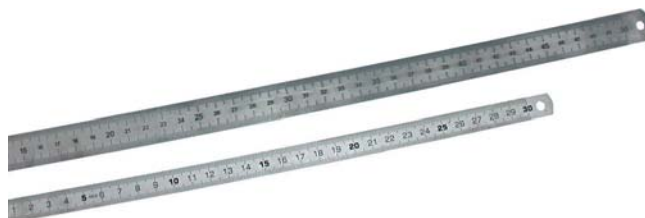

Лекальная линейка

- для проверки ровности поверхностей (головок цилиндра) методом световой щели
- длина: 500 мм
- материал: высококачественная сталь
- в деревянном ящике для защиты от механических повреждений

| Артикул №. | Наименование продукта | УЕ |
|------------|-------------------------|----|
| 4715 5 | ЛЕКАЛЬНАЯ ЛИНЕЙКА 500ММ | 1 |



Регулируемый калибр для вентиляей

- с пластмассовой рукояткой
- поворот на 90°
- разного цвета

| Артикул №. | Наименование продукта | УЕ |
|------------|--------------------------------|----|
| 4924 005 | РЕГУЛ. КАЛИБР С ПЛСТМ.РУК.0,05 | 1 |
| 4924 008 | РЕГУЛ. КАЛИБР С ПЛСТМ.РУК.0,08 | 1 |
| 4924 010 | РЕГУЛ. КАЛИБР С ПЛСТМ.РУК.0,10 | 1 |
| 4924 015 | РЕГУЛ. КАЛИБР С ПЛСТМ.РУК.0,15 | 1 |
| 4924 020 | РЕГУЛ. КАЛИБР С ПЛСТМ.РУК.0,20 | 1 |
| 4924 025 | РЕГУЛ. КАЛИБР С ПЛСТМ.РУК.0,25 | 1 |
| 4924 030 | РЕГУЛ. КАЛИБР С ПЛСТМ.РУК.0,30 | 1 |
| 4924 035 | РЕГУЛ. КАЛИБР С ПЛСТМ.РУК.0,35 | 1 |
| 4924 040 | РЕГУЛ. КАЛИБР С ПЛСТМ.РУК.0,40 | 1 |
| 4924 045 | РЕГУЛ. КАЛИБР С ПЛСТМ.РУК.0,45 | 1 |
| 4924 050 | РЕГУЛ. КАЛИБР С ПЛСТМ.РУК.0,50 | 1 |
| 4924 060 | РЕГУЛ. КАЛИБР С ПЛСТМ.РУК.0,60 | 1 |



Набор регулируемых калибров для вентиляей

- 11 предметов
- 0,05 мм
- на кольце
- толщина: 0,10 - 0,60 мм



| Артикул №. | Наименование продукта | УЕ |
|------------|---------------------------------|----|
| 4924 1 | НАБОР КАЛИБР. 11ПРДМ. 0,10-0,60 | 1 |

Наборы регулируемых калибров

арт. № 4923 8:

- 8 полотен

арт. № 4923 13:

- 13 полотен

арт. № 4923 20:

- 20 полотен

арт. № 4923 21:

- 21 полотно

| Артикул №. | Наименование продукта | УЕ |
|------------|-------------------------------|------|
| 4923 8 | РЕГУЛ. КАЛИБР 0,05-0,50 8ПЛТН | 1 |
| 4923 13 | РЕГ. КАЛИБР 0,05-1,00 13ПЛТН | 1 z |
| 4923 20 | РЕГ. КАЛИБР 0,05-1,00 20ПЛТН | e 10 |
| 4923 21 | РЕГ. КАЛИБР 0,10-0,50 21ПЛТН | e 10 |

Содержимое наборов:

• арт. № 4923 8:

1x 0,05/0,10/0,15/0,20/0,25/0,30/0,40/0,50 мм

• арт. № 4923 13:

1x 0,05/0,10/0,15/0,20/0,25/0,30/0,40/0,50/0,60/0,70/0,80/0,90/1,00 мм

• арт. № 4923 20:

1x 0,05/0,10/0,15/0,20/0,25/0,30/0,35/0,40/0,45/0,50/0,55/0,60/0,65/0,70/0,75/0,80/0,85/0,90/0,95/1,00 мм

• арт. № 4923 21:

1x 0,10/0,12/0,14/0,16/0,18/0,20/0,22/0,24/0,26/0,28/0,30/0,32/0,34/0,36/0,38/0,40/0,42/0,44/0,46/0,48/0,50 мм



Прибор для определения толщины краски Crash-check

Электрический тестер для перепроверки лакировки и толщины покрытия стального кузова.

- Тестер Crash-Check с помощью электрического магнитного сенсора легко определяет скрытые повреждения, напр. дополнительную лакировку, ремонтные места, зашпаклеванные после аварии, ржавчину
- используется при покупке подержанных автомобилей для быстрого определения возможных скрытых повреждений или при продаже для демонстрации оптимального состояния автомобиля

Руководство по применению:

- положите тестер на кузов и нажмите на клавишу
- сенсорная электроника укажет на незаметные невооруженным глазом повреждения
 - **зеленый:** слой лака не толще, чем в первоначальном варианте, толщина 180 µm
 - **желтый:** толщина лака в границах допустимого, 450 µm
 - **красный: внимание!:** слишком толстый слой - царапина, авария, ржавчина, толщина больше 450 µm



| Артикул №. | Наименование продукта | УЕ |
|------------|------------------------------|----|
| 5439 22 | ПРИБОР ДЛЯ ОПРЕД ТОЛЩ КРАСКИ | 1 |

В объем поставки входит:

- арт. № 3880 9 батарей E 9V

Прибор для измерения толщины покрытия

Специальный прибор для определения толщины лаковых покрытий автомобиля

- высокая точность по всему диапазону
- только одна функциональная кнопка
- сенсорная и магнитно-индукционная техника
- все замеры можно осуществлять одной рукой
- встроенный измерительный зонд без кабеля и штекера
- автоматическое вкл./выключение
- выбор метрической или дюймовой системы измерения
- акустический сигнал
- прибор для измерения толщины специально разработан для автомобилей, позволяет снимать показания как со стали и железа, так и с неметаллических поверхностей, смена режима измерения осуществляется нажатием кнопки

ЖК – дисплей:

- показания замеров
- состояние батареи
- единицы измерения
- режим
- серийный номер

| Артикул №. | Наименование продукта | УЕ |
|------------|------------------------------|----|
| 5439 24 | ПРИБОР ДЛЯ ОПРЕД ТОЛЩ ПОКРЫТ | 1 |

Объем поставки: :

- 1x прибор для определения толщины покрытия
- 2x арт. № 3880 15 1 батареи миньон 1,5 V
- 1x кофр для прибора
- 1x инструкция по применению



Тех. характеристики

| | |
|--|--|
| Основной материал | |
| Сталь и железо: | Fe-Sonde (4200/4500) |
| Антимагнитные металлы напр. Алюминий, медь, латунь: | железный зонд (4500) |
| Диапазон измерения Fe (4200/4500): | 0 - 3000 µm |
| Диапазон измерения NFe (4500): | 0 - 2000 µm |
| Точность измерения: | +/- (2 µm + 3 %) |
| Минимальный радиус кривизны: | выпуклость 5 мм, вогнутость 25 мм |
| Мин. толщина основного материала: | Fe: 0,2 мм |
| | NFe: 0,05 мм |
| Рабочие температуры: | 0°C - 60°C |
| Табло: | LCD |
| Измерительный зонд: | встроенный в прибор |
| Питание: | Арт № 3880 15 1 2x 1,5 V Mignon Batterien |
| Габариты НхВхТ: | 100 x 60 x 27 мм |
| Вес: | прим. 110 г. |

Измеритель температуры

- бесконтактное измерение температуры на всех поверхностях
- моментальное измерение простым нажатием кнопки
- эффективный помощник при диагностике поврежденных кузова
- измерительный прибор измеряет температуру поверхности объекта, оптический элемент воспринимает отраженную, излучаемую энергию, электроника на основе этих данных рассчитывает температуру поверхности, которая отражается на табло, лазер при этом помогает точно визировать точку замера

Применение:

- охлаждающий эффект кондиционеров (места вывода охлажденного воздуха в помещении)
- проверка термостатов
- измерение температуры радиаторов (резкое изменение температуры может быть признаком засорения)



Тех. характеристики

| | |
|---|-----------------------------|
| Диапазон измерения: | -30°C до +500°C |
| Погрешность | ±1% |
| Соотношение расстояния к объекту измерения | 10 : 1 |
| Рабочие температуры: | 0°C bis +50°C |
| Питание: | Art.-Nr. 3880 9 E-Block 9 V |
| Габариты НхВхТ: | 152 x 101 x 38 мм |
| Вес: | 227 г |

| Артикул №. | Наименование продукта | УЕ |
|------------|------------------------------|----|
| 5439 35 | ИЗМЕРИТЕЛЬ ТЕМПЕР. MINI-TEMP | 1 |

Течеискатель газа

- течеискатель газа - маленький, ручной и простой в использовании прибор для горючих газов: сжиженный газ, природный газ и т.п.
- регулируемый
- оптический и акустический сигнал
- сверхточный сенсор
- светящийся сенсорный наконечник для быстроты определения места утечки
- аудиовыход для наушников
- **другие газы/материалы, утечку которых может определить данный прибор:**
 - алкоголь (галон, керосин)
 - ацетон (растворители, горючие хладагенты)
 - аммиак (метан, сероводород)
 - бензин (нафтан, толуин)
 - бутан (природный газ)
 - этил оксид (пропан)

Тех. характеристики

| | |
|-----------------------------|--------------------------------|
| Принцип измерения: | полупроводниковый датчик |
| Индикатор: | регулируемый LED |
| Чувствительность: | < 50 ppm метана в воздухе |
| Сенсор: | стабильный |
| Цикл измерений: | длительный |
| Фаза нагрева: | <1 мин |
| Щуп: | длина: 450 мм |
| Рабочая температура: | 0° - 50°C |
| | 10% - 90% RH (не конденсирует) |
| Вес: | 500 гр |
| Размер: | ДхШхВ: 203 x 100 x 86 мм |
| Источник питания: | 9 V батарейки |
| Работа батареек: | прим 5 часов |



| Артикул №. | Наименование продукта | УЕ |
|------------|-----------------------|----|
| 5439 25 | ТЕЧЕИСКАТЕЛЬ ГАЗА | 1 |

Шпильковёрт

- для беспрепятственного вкручивания и выкручивания распорных винтов
- приводной четырёхугольник ½



| Артикул №. | Наименование продукта | УЕ |
|------------|-----------------------|-----|
| 4480 6 | ШПИЛЬКОВЕРТ М6 | 1 z |
| 4480 8 | ШПИЛЬКОВЕРТ М8 | 1 z |
| 4480 10 | ШПИЛЬКОВЕРТ М10 | 1 z |
| 4480 12 | ШПИЛЬКОВЕРТ М12 | 1 z |

| Тех. характеристики | | | |
|---------------------|------|----------|--|
| Арт № | D мм | Длина мм | |
| 4480 6 | 24 | 65 | |
| 4480 8 | 24 | 65 | |
| 4480 10 | 28 | 75 | |
| 4480 12 | 28 | 75 | |

Набор шпильковёртов

- 4 предмета
- для резьбы М6, М8, М10 und М12

| Артикул №. | Наименование продукта | УЕ |
|------------|---------------------------|----|
| 4480 6 12 | НАБОР ДЛЯ ВЫКРУЧИВ 6-12ММ | 1 |



Прибор для выкручивания поврежден. винтов

- самонарезающий
 - для правой и левой резьбы
- применение:**
- засверлить – завернуть – выкрутить



| Артикул №. | Наименование продукта | УЕ |
|------------|-----------------------|----|
| 4960 6 8 | ОТВЕРТКА ЦИЛ. М 6- 8 | 1 |
| 4960 8 10 | ОТВЕРТКА ЦИЛ. М 8-10 | 1 |
| 4960 12 14 | ОТВЕРТКА ЦИЛ. М 12-14 | 1 |
| 4960 16 | ОТВЕРТКА ЦИЛ. М 16 | 1 |

(для метрических винтов)

| Тех. характеристики | | | | | |
|---------------------|----------------|-----------------|----------------|----------|--|
| Арт. № | Ø Отверстия мм | Глубина отв. мм | . 6-гр профиль | Длина мм | |
| 4960 6 8 | 3,0 | 5 | 1/4" | 38 | |
| 4960 8 10 | 4,0 | 5 | 1/4" | 38 | |
| 4960 12 14 | 6,0 | 9 | 5/16" | 38 | |
| 4960 16 | 7,0 | 9 | 5/16" | 38 | |

Прибор для выкручивания поврежден. винтов

- 5 предметов

| Артикул №. | Наименование продукта | УЕ |
|------------|-------------------------------|----|
| 4960 1 | НАБОР ДЛЯ ВЫКРУЧ БОЛТОВ М6-18 | 1 |



Резьбовой калибр

- для метрических и Withword - резьб
- метрический шаг резьбы: 0,25 – 6,0 мм
- шаг резьбы Withword 62-4

| Артикул №. | Наименование продукта | УЕ |
|------------|-----------------------|----|
| 4965 20 | РЕЗЬБОВОЙ КАЛИБР | 1 |

Напильники

- для ремонта поврежденной внутренней и внешней резьбы

| Артикул №. | Наименование продукта | УЕ |
|------------|---------------------------|----|
| 4965 1 | НАПИЛЬНИК МЕТРИЧ 0,80-3,0 | 1 |
| 4965 10 | НАПИЛЬНИК АМЕР ДЮЙМ 24-11 | 1 |



| Тех. характеристики | | | |
|---------------------|------------------------------------|---|----------|
| Арт. № | Для резьбы | Для винтов | Длина мм |
| 4965 1 | метрич. сист. ISO 0,80 - 3,0 мм | M5 - M30 | 230 |
| 4965 10 | Амер. сист. дюйм 24 - 11 перед. | UNF: 5/16" - 1 1/4" UNC: 1/4" - 5/8" | 230 |

Набор инструментов для поврежден. крепежа

| Артикул №. | Наименование продукта | УЕ |
|------------|-------------------------------|----|
| 4961 90 | НАБОР ОТВЕРТОК ЛЕВОРЕЖ. 21ПР. | 1 |

Набор состоит 1х:

- арт. № 4960 6 8 Прибор для выкручивания винтов M6 - M8
- арт. № 4960 8 10 Прибор для выкручивания винтов M8 - M10
- AGR 4961 Торцовые насадки для откручивания болтов 10/11/12/13/14/16/17/18/19/21/22/24/27 MM
- арт. № 4961 8 12 Выколотка 8/12MM
- арт. № 5503 1 33 Сверло спиральное HSSE-Tin лев вращ Ø 3,3 мм
- арт. № 5503 1 42 Сверло спиральное HSSE-Tin лев вращ Ø 4,2 мм
- арт. № 5503 1 50 Сверло спиральное HSSE-Tin лев вращ Ø 5,0 мм
- арт. № 5503 1 68 Сверло спиральное HSSE-Tin лев вращ Ø 6,8 мм
- арт. № 5503 1 85 Сверло спиральное HSSE-Tin лев вращ Ø 8,5 мм
- арт. № 4415 14 47 1 Чемодан Gr. A



Торцовые насадки для поврежден. крепежа 1/2"

- специальная фрезеровка
- отверточная головка левого вращения врезается в болт



| Артикул №. | Наименование продукта | УЕ |
|------------|------------------------------|----|
| 4961 10 | ТОРЦ. ОТВ. НАСАДКА 1/2" 10MM | 1 |
| 4961 11 | ТОРЦ. ОТВ. НАСАДКА 1/2" 11MM | 1 |
| 4961 12 | ТОРЦ. ОТВ. НАСАДКА 1/2" 12MM | 1 |
| 4961 13 | ТОРЦ. ОТВ. НАСАДКА 1/2" 13MM | 1 |
| 4961 14 | ТОРЦ. ОТВ. НАСАДКА 1/2" 14MM | 1 |
| 4961 15 | ТОРЦ. ОТВ. НАСАДКА 1/2" 15MM | 1 |
| 4961 16 | ТОРЦ. ОТВ. НАСАДКА 1/2" 16MM | 1 |
| 4961 17 | ТОРЦ. ОТВ. НАСАДКА 1/2" 17MM | 1 |

| Артикул №. | Наименование продукта | УЕ |
|------------|------------------------------|----|
| 4961 18 | ТОРЦ. ОТВ. НАСАДКА 1/2" 18MM | 1 |
| 4961 19 | ТОРЦ. ОТВ. НАСАДКА 1/2" 19MM | 1 |
| 4961 20 | ТОРЦ. ОТВ. НАСАДКА 1/2" 20MM | 1 |
| 4961 21 | ТОРЦ. ОТВ. НАСАДКА 1/2" 21MM | 1 |
| 4961 22 | ТОРЦ. ОТВ. НАСАДКА 1/2" 22MM | 1 |
| 4961 24 | ТОРЦ. ОТВ. НАСАДКА 1/2" 24MM | 1 |
| 4961 27 | ТОРЦ. ОТВ. НАСАДКА 1/2" 27MM | 1 |

Выколотка

- для выбивания открученных винтов или гаек из торцовых отверточных



| Артикул №. | Наименование продукта | УЕ |
|------------|-----------------------|----|
| 4961 8 12 | ВЫКОЛОТКА 8/12MM | 1 |

Сверло спиральное DIN 338 HSS-TIN, шлифованное

| Артикул №. | Наименование продукта | УЕ |
|------------|-------------------------------|-----|
| 5503 1 33 | СВ.СП.ШЛ.HSSE-TIN LI.180MM3,3 | 1 z |
| 5503 1 42 | СВ.СП.ШЛ.HSSE-TIN LI.180MM4,2 | 1 z |
| 5503 1 50 | СВ.СП.ШЛ.HSSE-TIN LI.180MM5,0 | 1 z |
| 5503 1 68 | СВ.СП.ШЛ.HSSE-TIN LI.180MM6,8 | 1 |
| 5503 1 85 | СВ.СП.ШЛ.HSSE-TIN LI.180MM8,5 | 1 |



Набор для поврежден. крепежа

• для винтов и болтов М5 - М16

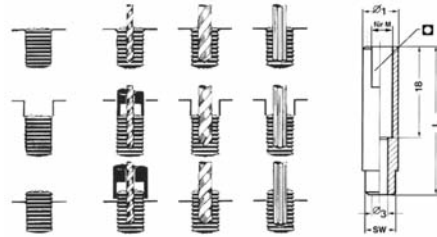
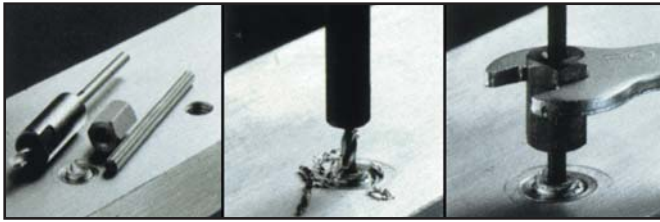

| Артикул №. | Наименование продукта | УЕ |
|------------|--------------------------|----|
| 4960 90 | НАБОР ДЛЯ ВЫКРУЧ. ВИНТОВ | 1 |

В набор входит:

- 1х сверло спиральное DIN 338 HSS-E, шлифованное Тип №4, 0/5, 0/6, 0/7, 5/8, 5 мм
- 10х направляющие гильзы
- 5х отверточные штифты
- 5х отверточные гайки

Сверло спиральное DIN 338 HSS-E, шлифованное

| Артикул №. | Наименование продукта | УЕ |
|------------|------------------------------|----|
| 5502 40 | СВЕРЛО СПИР.338 HSS-E-CO 4,0 | 10 |
| 5502 50 | СВЕРЛО СПИР.338 HSS-E-CO 5,0 | 10 |
| 5502 60 | СВЕРЛО СПИР.338 HSS-E-CO 6,0 | 10 |
| 5502 75 | СВЕРЛО СПИР.338 HSS-E-CO 7,5 | 10 |
| 5502 85 | СВЕРЛО СПИР.338 HSS-E-CO 8,5 | 10 |

| Тех. характеристики | | | |
|---------------------|------|----------|--|
| Арт № | Ø мм | Длина мм | |
| 5502 40 | 4,0 | 75 | |
| 5502 50 | 5,0 | 86 | |
| 5502 60 | 6,0 | 93 | |
| 5502 75 | 7,5 | 109 | |
| 5502 85 | 8,5 | 117 | |

Направляющие гильзы для набора выкручивания винт.

• Размер 1-10

| Артикул №. | Наименование продукта | УЕ |
|------------|-------------------------------|----|
| 4960 14 | ГИЛЬЗЫ НАПР. РАЗ.1 Д.НАБ.ОТВ. | 1 |
| 4960 24 | ГИЛЬЗЫ НАПР. РАЗ.2 Д.НАБ.ОТВ. | 1 |
| 4960 34 | ГИЛЬЗЫ НАПР. РАЗ.3 Д.НАБ.ОТВ. | 1 |
| 4960 44 | ГИЛЬЗЫ НАПР. РАЗ.4 Д.НАБ.ОТВ. | 1 |
| 4960 54 | ГИЛЬЗЫ НАПР. РАЗ.5 Д.НАБ.ОТВ. | 1 |
| 4960 64 | ГИЛЬЗЫ НАПР. РАЗ.6 Д.НАБ.ОТВ. | 1 |
| 4960 74 | ГИЛЬЗЫ НАПР. РАЗ.7 Д.НАБ.ОТВ. | 1 |
| 4960 84 | ГИЛЬЗЫ НАПР. РАЗ.8 Д.НАБ.ОТВ. | 1 |
| 4960 94 | ГИЛЬЗЫ НАПР. РАЗ.9 Д.НАБ.ОТВ. | 1 |
| 4960 104 | ГИЛЬЗЫ НАПР. РАЗ.10Д.НАБ.ОТВ. | 1 |

| Тех. характеристики | | | | | |
|---------------------|--------|-----------|--------|-----------|----------|
| Арт. № | Ø 1 мм | размер мм | Ø 3 мм | д. резьбы | длина мм |
| 4960 14 | 7 | 6 | 4 | M 5 | 30 |
| 4960 24 | 8 | 7 | 4 | M 6 | 30 |
| 4960 34 | 9 | 8 | 4 | M 7 | 30 |
| 4960 44 | 10 | 9 | 4 | M 8 | 30 |
| 4960 54 | 11 | 9 | 5 | M 8 | 30 |
| 4960 64 | 12 | 10 | 5 | M 9 | 30 |
| 4960 74 | 13 | 11 | 5 | M 10 | 30 |
| 4960 84 | 14 | 12 | 6 | M 11 | 30 |
| 4960 94 | 15 | 13 | 7,5 | M 12 | 30 |
| 4960 104 | 17 | 15 | 8,5 | M 14 | 30 |

Штифты для набора отвертывания болтов

• размер: 1 – 5

| Артикул №. | Наименование продукта | УЕ |
|------------|--------------------------------|----|
| 4960 11 | СМЕННЫЕ ШТИФТЫ Р.1 ОТВ.НАБ. | 1 |
| 4960 21 | СМЕННЫЕ ШТИФТЫ Р.2 Д. ОТВ.НАБ. | 1 |
| 4960 31 | СМЕННЫЕ ШТИФТЫ Р.3 Д. ОТВ.НАБ. | 1 |
| 4960 41 | СМЕННЫЕ ШТИФТЫ Р.4 Д. ОТВ.НАБ. | 1 |
| 4960 51 | СМЕННЫЕ ШТИФТЫ Р.5 Д. ОТВ.НАБ. | 1 |

| Тех. характеристики | | | |
|---------------------|-----------|-------------|----------|
| Арт. № | Ø мм | Для резьбы | Длина мм |
| 4960 11 | 4,0 / 4,3 | M 5 - M 6 | 60 |
| 4960 21 | 5,0 / 5,6 | M 7 - M 8 | 70 |
| 4960 31 | 6,0 / 6,6 | M 9 - M 10 | 78 |
| 4960 41 | 7,5 / 8,3 | M 12 | 86 |
| 4960 51 | 8,5 / 9,3 | M 14 - M 16 | 94 |

Гайки для набора отвертывания болтов

• размер: 1 – 5

| Артикул №. | Наименование продукта | УЕ |
|------------|-----------------------------|----|
| 4960 12 | ГАЙКИ ОТВ.Р.1 Д. ОТВ.НАБОРА | 1 |
| 4960 22 | ГАЙКИ ОТВ.Р.2 Д. ОТВ.НАБОРА | 1 |
| 4960 32 | ГАЙКИ ОТВ.Р.3 Д. ОТВ.НАБОРА | 1 |
| 4960 42 | ГАЙКИ ОТВ.Р.4 Д. ОТВ.НАБОРА | 1 |
| 4960 52 | ГАЙКИ ОТВ.Р.5 Д. ОТВ.НАБОРА | 1 |

| Тех. характеристики | | |
|---------------------|-----------|----------|
| Арт. № | Размер мм | Длина мм |
| 4960 12 | 10 | 16 |
| 4960 22 | 11 | 16 |
| 4960 32 | 13 | 16 |
| 4960 42 | 14 | 16 |
| 4960 52 | 16 | 16 |

Набор для ремонта резьбы Recoil M5-M12

- 58 предметов, в пластмассовом чемоданчике
- без сверла (см. артикульную группу 5501)

| Тех. характеристики | | |
|---------------------|----------|----------------|
| Вставки | Длина мм | Ø отверстия мм |
| M5 x 0,8 | 7,5 | 5,2 |
| M6 x 1 | 9 | 6,3 |
| M8 x 1,25 | 12 | 8,3 |
| M10 x 1,50 | 15 | 10,4 |
| M12 x 1,75 | 18 | 12,5 |

| Артикул №. | Наименование продукта | УЕ |
|------------|-------------------------------|----|
| 5570 1 | НАБОР Д.РЕМОНТА РЕЗЬБЫ М5-М12 | 1 |

Набор состоит:

- 10х наконечников M5/M6/M8/M10
- 5х наконечников M12
- 1х метчик M5/M6/M8/M10/M12
- 1х инструмент для ввинчивания M5/M6/M8/M10/M12
- 1х приспособление для разрушения шейки для M5/M6/M8



Набор для ремонта резьбы Recoil

- в пластиковом ложементе
- приспособление для разрушения шейки (поставляется с наборами до M8)

| Артикул №. | Наименование продукта | УЕ |
|------------|-------------------------|----|
| 5570 5 | НАБОР Д.РЕМ. РЕЗЬБЫ М 5 | 1 |
| 5570 6 | НАБОР Д.РЕМ. РЕЗЬБЫ М 6 | 1 |
| 5570 8 | НАБОР Д.РЕМ. РЕЗЬБЫ М 8 | 1 |
| 5570 10 | НАБОР Д.РЕМ. РЕЗЬБЫ М10 | 1 |
| 5570 12 | НАБОР Д.РЕМ. РЕЗЬБЫ М12 | 1 |

Набор состоит:

- 1х метчик
- 1х инструмент для ввинчивания / отвертка
- 10х наконечники М12 с 5 наконечниками



Отдельные части для ремонта резьбы Recoil

| Артикул №. | Наименование продукта | УЕ |
|------------|-------------------------------|----|
| 5570 5 1 | МЕТЧИК RECOIL HSS F.M 5 | 1 |
| 5570 6 1 | МЕТЧИК RECOIL HSS F.M 6 | 1 |
| 5570 8 1 | МЕТЧИК RECOIL HSS F.M 8 | 1 |
| 5570 10 1 | МЕТЧИК RECOIL HSS F.M10 | 1 |
| 5570 12 1 | МЕТЧИК RECOIL HSS F.M12 | 1 |
| 5570 5 2 | ВТЛ(10)РЕЗ.ВСТАВКА М 5/ 7,5ММ | 1 |
| 5570 6 2 | ВТЛ(10)РЕЗ.ВСТАВКА М 6/ 9 ММ | 1 |
| 5570 8 2 | ВТЛ(10)РЕЗ.ВСТАВКА М 8/12 ММ | 1 |
| 5570 10 2 | ВТЛ(10)РЕЗ.ВСТАВКА М10/15 ММ | 1 |
| 5570 12 2 | ВТЛ(10)РЕЗ.ВСТАВКА М12/18 ММ | 1 |
| 5570 5 3 | УСТР. Д. ВВИНЧИВ. М 5 | 1 |
| 5570 6 3 | УСТР. Д. ВВИНЧИВ. М 6 | 1 |
| 5570 8 3 | УСТР. Д. ВВИНЧИВ. М 8 | 1 |
| 5570 10 3 | УСТР. Д. ВВИНЧИВ. М10 | 1 |
| 5570 12 3 | УСТР. Д. ВВИНЧИВ. М12 | 1 |



Набор для ремонта резьбы свечей зажигания Recoil

- Recoil M14 x 1,25
- состоит из 14 предметов в металлическом ящике



| Артикул №. | Наименование продукта | УЕ |
|-------------|--------------------------------|----|
| 5570 14 125 | НАБ. Д.РЕМ.РЕЗ.СВ.ЗАЖ.М14Х1,25 | 1 |

Набор состоит из:

- 1 метчик
- 1 инструмент для ввинчивания
- 1 инструмент для вывинчивания
- 5 наконечников M14x1,25, высота 9,5 мм
- 5 наконечников M14x1,25, высота 19мм

Отдельные части д. ремонта свечей зажигания Recoil



| Артикул №. | Наименование продукта | УЕ |
|---------------|--------------------------------|----|
| 5570 14 3 | ОТВЕРТКА ДЛЯ М14 | 1 |
| 5570 14 21 | П(10)М-Н.СВ.ЗАЖ.4Х1,25/9,5ММ | 1 |
| 5570 14 22 | П(10)М-Н.СВ.З.М14Х1,25/19 ММ | 1 |
| 5570 14 125 1 | НАКОН. RECOIL-СВ.ЗАЖ. М14Х1,25 | 1 |

Выколотка для шплинта, 175 мм

- удлиненная модель для предохранительных штифтов тормозных накладок дискового тормоза
- толщина 10 мм

арт. № 4708 36 175:

- \varnothing 6 мм с цилиндрическим концом
- \varnothing 3 x длина 7 мм для Opel



| Артикул №. | Наименование продукта | УЕ |
|-------------|-------------------------------|-----|
| 4708 4 175 | ВЫКОЛОТКА Д.ШПЛИНТА 4X175MM | 1 z |
| 4708 36 175 | ВЫКОЛОТКА ЦИЛИНД.ХВ.3/6X175MM | 1 z |

(\varnothing в мм x длина в мм)

Напильник для опоры тормозов

- 14 мм
- односторонние, косые зубцы
- удаляет тормозную пыль, ржавчину и грязь



| Артикул №. | Наименование продукта | УЕ |
|------------|---------------------------|-----|
| 4940 2 | НАИЛЬНИК Д.ОПОРЫ ТОРМОЗОВ | e 5 |

Щетки для чистки суппортов/напильников

- с пластмассовой рукояткой

арт. №. 4940 1:

- для чистки суппортов дискового колесного тормозного механизма из стального литья

арт. № 4940 5:

- для чистки суппортов дискового колесного тормозного механизма



| Артикул №. | Наименование продукта | УЕ |
|------------|---------------------------|-----|
| 4940 1 | ЩЕТКИ СУППОРТА ТОР.СТАЛЬ | 1 z |
| 4940 5 | ЩЕТКИ СУППОРТА ТОР.ЛАТУНЬ | 1 z |

Щипцы тормозных пружин

- для стояночных тормозов
- разжимает возвратные пружины при монтаже/демонтаже



| Артикул №. | Наименование продукта | УЕ |
|------------|-----------------------|----|
| 4940 15 | ЩИПЦЫ Д. ТОРМОЗОВ | 1 |

Инструмент для тормозных поршней

- для дисковых тормозов
- для закручивания тормозных поршней в дисковом тормозном механизме с неподвижной и плавающей скобой



| Артикул №. | Наименование продукта | УЕ |
|------------|----------------------------|----|
| 4940 25 | ИНСТРУМЕНТ Д. ТОРМ.ПОРШНЕЙ | 1 |

Струбцина для тормозных пружин

- для барабанных тормозов
- со специальной обшивкой
- подходит для клепаных и склеенных тормозов

| Артикул №. | Наименование продукта | УЕ |
|------------|--------------------------------|----|
| 4940 10 | СТРУБЦИНА Д.ТОРМ. ПРУЖИН 330ММ | 1 |
| 4940 11 | СТРУБЦИНА Д.ТОРМ. ПРУЖИН 480ММ | 1 |

(L мм)



Щипцы для тормозных пружин грузовых автомобилей

- тяжелая модель со сменными пружинными крючками

| Артикул №. | Наименование продукта | УЕ |
|------------|----------------------------|----|
| 4940 12 | ЩИПЦЫ Д. ТОРМ.ПРУЖИН 500ММ | 1 |
| 4940 12 1 | ЗАПАСН. КРЮК Д. ЩИПЦ.500ММ | 1 |

(L мм)



Ключ для удаления воздуха из тормозной системы

- 2 одинаковых ключа
- угол 45°
- обычный / сильно согнутый
- для аккуратного удаления воздуха без демонтажа колес
- для закручивания полным оборотом

| Артикул №. | Наименование продукта | УЕ |
|------------|-----------------------------|----|
| 4940 30 7 | КЛЮЧ Д. УДАЛ. ВОЗДУХА 7X 7 | 1 |
| 4940 30 8 | КЛЮЧ Д. УДАЛ. ВОЗДУХА 8X 8 | 1 |
| 4940 30 9 | КЛЮЧ Д. УДАЛ. ВОЗДУХА 9X 9 | 1 |
| 4940 30 10 | КЛЮЧ Д. УДАЛ. ВОЗДУХА 10X10 | 1 |
| 4940 30 11 | КЛЮЧ Д. УДАЛ. ВОЗДУХА 11X11 | 1 |

(размер)



Набор ключей для удаления воздуха из тормоз. сист.

| Артикул №. | Наименование продукта | УЕ |
|------------|-------------------------------|----|
| 4940 30 | НАБОР КЛЮЧЕЙ Д. УД. ВОЗД 7-11 | 1 |

Набор состоит:

- 1 x размер 7/8/9/10/11

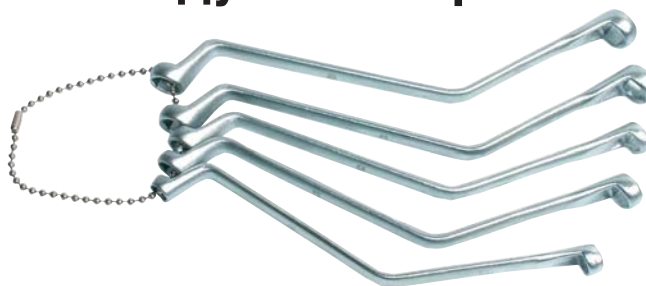

Ключ для тормозного привода

- открытый двойной ключ 6-гранный
- усиленная изогнутая модель
- размер 10x11

| Артикул №. | Наименование продукта | УЕ |
|------------|-----------------------------|-----|
| 4940 40 | КЛЮЧ Д. ТОРМ. ПРИВОДА 10X11 | 1 z |



Окантовочный и трубогибочный набор

- в стальном ящике

| Артикул №. | Наименование продукта | УЕ |
|------------|------------------------------|----|
| 4942 1 | НАБОР ОКАНТОВОЧНЫЙ ТРУБОГИБ. | 1 |

В набор входит 1х:

- мини-нарезатель труб 3-16 мм
- внутренний и внешний фрезеровщик 4-36 мм
- пресс для двойной окантовки D, E, F для труб диаметром 4,75, 5,6,8,9, 10 мм
- ручной трубогибочный набор для труб 4,75,5,6,8,9,10 мм



Прецизионный пресс для двойной окантовки

- для прецизионной окантовки DIN 74234 медных, алюминиевых, стальных труб
- для труб диаметром 4,75, 5,6, 8, 9,10 мм

Руководство:

1. установить колодку соответствующую \varnothing трубы
2. наложить трубу на распорку (впереди маленький диаметр) и прижать шпинделем
3. для отбортовки D использовать конусную насадку, для отбортовки F выбрать насадку в соответствии с диаметром трубы, отбортовка E изготавливается, а F требует доработки

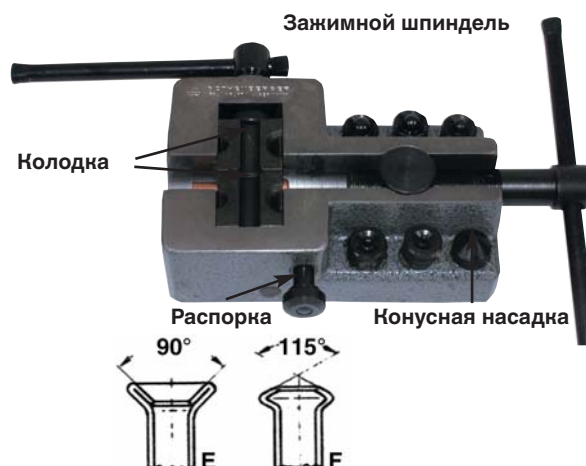

| Артикул №. | Наименование продукта | УЕ |
|------------|--------------------------------|----|
| 4942 2 | ДВОЙНОЙ ПРЕСС Д. ДВ. ОКАНТОВКИ | 1 |

Отдельные части прециз. прессы для двойной окант.



| Артикул №. | Наименование продукта | УЕ |
|---------------|-----------------------|----|
| 4943 2 475 5 | НАСАДКА 4,75/ 5ММ | 1 |
| 4943 2 6 | НАСАДКА 6ММ | 1 |
| 4943 2 8 | НАСАДКА 8ММ | 1 |
| 4943 2 9 | НАСАДКА 9ММ | 1 |
| 4943 2 10 | НАСАДКА 10ММ | 1 |
| 4943 2 20 | НАСАДКА КОНУСНАЯ | 1 |
| 4943 2 21 | ШПИНДЕЛЬ | 1 |
| 4943 2 22 | ОКАНТОВОЧНЫЙ ШПИНДЕЛЬ | 1 |
| 4943 2 23 | РАСПОРКА | 1 |
| 4943 2 475 10 | | 1 |

Окантовочный прибор для тормозных приводов

- для тормозных приводов, покрытых медью или пластмассой
- быстродействующее зажимное приспособление для аккуратного зажима
- для тормозных приводов, \varnothing 4,75 мм – 6,0 мм
- двойная окантовка DIN 74234 (тормозные и гидравлические приводы)
- в металлическом ящике
- простое применение

| Артикул №. | Наименование продукта | УЕ |
|------------|--------------------------------|----|
| 4942 3 | ОКАНТОВ.ПРИБОР Д. ТОРМ. ПРИВОД | 1 |
| 4942 3 1 | УПОР 4,75ММ | 1 |
| 4942 3 2 | УПОР 6,00ММ | 1 |
| 4942 3 3 | ЗАЖИМНАЯ КОЛОДКА 4,75ММ | 1 |
| 4942 3 4 | ЗАЖИМНАЯ КОЛОДКА 6,00ММ | 1 |

В набор арт. № 4942 3 входит:

- 1х Окантовочный прибор для тормозных приводов
- 1х арт. № 4942 3 1 Упор 4,75 мм
- 1х арт. № 4942 3 2 Упор 6,00 мм
- 1х арт. № 4942 3 3 Зажимная колодка 4,75 мм
- 1х арт. № 4942 3 4 Зажимная колодка 6,00 мм



Трубогибочный набор

- для точного по размеру сгибания до 90°
 - мягких медных и алюминиевых труб
 - мягких медных труб без покрытия
 - труб из мягкой стали: 4,75, 5,6, 8, 10 мм
- сгибание, перегибание и т.д. возможно во всех направлениях
- сгибочные сегменты легко меняются посредством штыкового затвора
- механическая подача

| Артикул №. | Наименование продукта | УЕ |
|------------|------------------------------|----|
| 4942 5 | ТРУБОГИБОЧН. НАБОР 4,75-10ММ | 1 |



Отдельные детали трубогибочного набора

| Артикул №. | Наименование продукта | УЕ |
|--------------|---------------------------------|----|
| 4943 5 | ТРУБОСГИБ. ПРИБОР | 1 |
| 4943 5 475 5 | НАБОР ТРУБОСГИБ. СЕГМ. 4,75/5ММ | 1 |
| 4943 5 6 | НАБОР ТРУБОСГИБ. СЕГМЕНТОВ 6ММ | 1 |
| 4943 5 8 | НАБОР ТРУБОСГИБ. СЕГМЕНТОВ 8ММ | 1 |
| 4943 5 9 | НАБОР ТРУБОСГИБ. СЕГМЕНТОВ 9ММ | 1 |
| 4943 5 10 | НАБОР ТРУБОСГИБ. СЕГМЕНТОВ 10ММ | 1 |

Щипцы для гибки труб

- для медных, стальных и покрытых синтетическим материалом тормозных приводов
- обработка непосредственно на автомобиле или при демонтаже

Арт. № 4943 10:

- с 4 роликами: 4,75, 5,6, 8, 10 мм
- длина: 270 мм

Арт. № 4943 11:

- для 4,75 и 6 мм тормозных приводов
- длина: 235 мм

| Артикул №. | Наименование продукта | УЕ |
|------------|--------------------------------|----|
| 4943 10 | ЩИПЦЫ Д. СГ. ТР. 4,75 ВИС 10ММ | 1 |
| 4943 11 | ЩИПЦЫ Д. СГИБА ТРУБ 4,75/ 6ММ | 1 |



Набор инструментов для тормозных поршней

- 18 предметов
- для работы с тормозными приводами
- шпindelь с правой и левой резьбой
- левосторонний шпindelь, напр. для Ford Focus, Mondeo



| Артикул №. | Наименование продукта | УЕ |
|------------|--------------------------------|----|
| 4940 50 0 | НАБОР ИНСТ. Д.ТОРМ.ПОРШ. 18ПР. | 1 |

Содержание

- 15x Адаптеров:
для Mercedes, Toyota, VW, Audi, Seat, BMW, Citroen, Nissan, Mazda, Mitsubishi, Ford, Rover, Honda, Daewoo, Skoda, Opel, Renault

Отдельные части

| Артикул №. | Наименование продукта | УЕ |
|------------|----------------------------|----|
| 4940 50 1 | ШИНДЕЛЬ ЛЕВ. РЕЗ.4940 50 | 1 |
| 4940 50 2 | ШПИНДЕЛЬ ПР. РЕЗ.4940 50 | 1 |
| 4940 50 3 | КОНТРОПОРА 4940 50 | 1 |
| 4940 50 4 | АДАПТЕР 2 D 51MM F.4940 50 | 1 |
| 4940 50 5 | АДАПТЕР 3 D 54MM F.4940 50 | 1 |
| 4940 50 6 | АДАПТЕР 4 D 32MM F.4940 50 | 1 |
| 4940 50 7 | АДАПТЕР 5 D 35MM F.4940 50 | 1 |
| 4940 50 8 | АДАПТЕР 6 D 42MM F.4940 50 | 1 |
| 4940 50 9 | АДАПТЕР 7 D 42MM F.4940 50 | 1 |
| 4940 50 10 | АДАПТЕР 8 D 47MM F.4940 50 | 1 |
| 4940 50 11 | АДАПТЕР 9 D 54MM F.4940 50 | 1 |
| 4940 50 12 | АДАПТЕР O D 63MM F.4940 50 | 1 |
| 4940 50 13 | АДАПТЕР G D 30MM F.4940 50 | 1 |
| 4940 50 14 | АДАПТЕР M D 32MM F.4940 50 | 1 |
| 4940 50 15 | АДАПТЕР N D 32MM F.4940 50 | 1 |
| 4940 50 16 | АДАПТЕР Z D 30MM F.4940 50 | 1 |
| 4940 50 17 | АДАПТЕР E F.4940 50 | 1 |
| 4940 50 18 | АДАПТЕР K F.4940 50 | 1 |

Перечень используемых адаптеров в наборах инструментов для тормозных поршней:

- арт. № 4940 50 4: Citroen XM, Xantia и. а.
- арт. № 4940 50 5: Alfa Romeo, Audi, Austin, BMW, Ford, Honda, Jaguar, Mercedes-Benz, Mitsubishi, Nissan, Rover, Toyota, VW
- арт. № 4940 50 6: Alfa Romeo, 164 2.0, Ford, Mazda, Saab 9000, Subaru
- арт. № 4940 50 7: адаптер 3/8" внутренний четырехгранник
- арт. № 4940 50 8: Nissan Primera, VW Golf IV
- арт. № 4940 50 9: Audi 80, 90, V8, 100, Ford Sierra ABS, Ford Scorpio ab Bj 85, Honda Prelude, Nissan Silvia, 1,8 Turbo, Rover 8000, Saab 9000, Subaru L+Z, VW Golf und Passat
- арт. № 4940 50 10: General Motors
- арт. № 4940 50 11: General Motors
- арт. № 4940 50 12: General Motors
- арт. № 4940 50 13: Opel Astra
- арт. № 4940 50 14: Ford
- арт. № 4940 50 15: Saab, Honda
- арт. № 4940 50 16: Renault
- арт. № 4940 50 17: Nissan Maxima
- арт. № 4940 50 18: Citroen



Набор инструментов для тормозных поршней пневмо

- 16 предметов в пластиковом чемодане
- для работы с тормозными приводами
- пневмошпindel с правой и левой резьбой



| Артикул №. | Наименование продукта | УЕ |
|------------|--------------------------------|----|
| 4940 49 0 | НАБОР ИНСТ. Д.ТОРМ.ПОРШ. 16ПР. | 1 |

Объем поставки:

- 15x адаптеров для ходовых марок авто:
Mercedes-Benz, Toyota, VW, Audi, Seat, BMW, Citroen, Nissan, Mazda, Mitsubishi, Ford, Rover, Honda, Deawoo, Skoda, Opel, Renault и т.п.

Отдельные части к набору

| Артикул №. | Наименование продукта | УЕ |
|------------|-------------------------------|----|
| 4940 49 1 | ШИНДЕЛЬ ЛЕВ./ПРАВ DL ДЛЯ 4940 | 1 |
| 4940 50 4 | АДАПТЕР 2 D51MM F.AGR4940 | 1 |
| 4940 50 5 | АДАПТЕР 3 D54MM F.AGR4940 | 1 |
| 4940 50 6 | АДАПТЕР 4 D32MM F.AGR4940 | 1 |
| 4940 50 7 | АДАПТЕР 5 D35MM F.AGR4940 | 1 |
| 4940 50 8 | АДАПТЕР 6 D42MM F.AGR4940 | 1 |
| 4940 50 9 | АДАПТЕР 7 D42MM F.AGR4940 | 1 |
| 4940 50 10 | АДАПТЕР 8 D47MM F.AGR4940 | 1 |
| 4940 50 11 | АДАПТЕР 9 D54MM F.AGR4940 | 1 |
| 4940 50 12 | АДАПТЕР O D63MM F.AGR4940 | 1 |
| 4940 50 13 | АДАПТЕР F/G D30MM F.AGR4940 | 1 |
| 4940 50 14 | АДАПТЕР M D32MM F.AGR4940 | 1 |
| 4940 50 15 | АДАПТЕР N D32MM F.AGR4940 | 1 |
| 4940 50 16 | АДАПТЕР A/Z D30MM F.AGR4940 | 1 |
| 4940 50 17 | АДАПТЕР E F.AGR4940 | 1 |
| 4940 50 18 | АДАПТЕР K F.AGR4940 | 1 |

Перечень используемых адаптеров в наборах инструментов для тормозных поршней:

- арт. № 4940 50 4: Citroen XM, Xantia etc.
- арт. № 4940 50 5: Alfa Romeo, Audi, Austin, BMW, Ford, Honda, Jaguar, Mercedes-Benz, Mitsubishi, Nissan, Rover, Toyota, VW
- арт. № 4940 50 6: Alfa Romeo, 164 2.0, Ford, Mazda, Saab 9000, Subaru
- арт. № 4940 50 7: адаптер на 3/8" внутренний квадрат
- арт. № 4940 50 8: Nissan Primera, VW Golf IV
- арт. № 4940 50 9: Audi 80, 90, V8, 100, Ford Sierra ABS, Ford Scorpio ab Bj 85, Honda Prelude, Nissan Silvia, 1,8 Turbo, Rover 8000, Saab 9000, Subaru L+Z, VW Golf и Passat
- арт. № 4940 50 10: General Motors
- арт. № 4940 50 11: General Motors
- арт. № 4940 50 12: General Motors
- арт. № 4940 50 13: Opel Astra
- арт. № 4940 50 14: Ford
- арт. № 4940 50 15: Saab, Honda
- арт. № 4940 50 16: Renault
- арт. № 4940 50 17: Nissan Maxima
- арт. № 4940 50 18: Citroen



Развёртка для датчика ABS

- специальный инструмент для очистки датчика ABS

| Артикул №. | Наименование продукта | УЕ |
|------------|-------------------------------|----|
| 4940 26 | РАЗВЕРТКА ДЛЯ ДАТЧИКА 15/23ММ | 1 |
| 4940 27 | РАЗВЕРТКА ДЛЯ ДАТЧИКА 18/23ММ | 1 |



Набор для ремонта резьбы М9

- 14 предметов в пластиковом чемодане
- для тормозных направляющих с резьбой М9
- эта внутренняя резьба при разборке тормозных направляющих болтов часто срывается
- с помощью этого набора Вы решите эту проблему

| Артикул №. | Наименование продукта | УЕ |
|------------|--------------------------------|----|
| 5571 1 | НАБОР ДЛЯ ВОССТАН РЕЗЬБЫ М 9Х1 | 1 |

Содержание:

- 1х арт. № 5571 1 1 уп(10) резьбовая втулка М9 х 1,25
- 1х арт. № 5571 1 2 цековка с язычком М9
- 1х арт. № 5571 1 3 сверлильный кондуктор VW
- 1х арт. № 5540 9 метчик М9
- 1х арт. № 4156 7 Неха-Plus-угловая отвертка



1/2" ключ маслосливных горловин

- 6 гранный, размер 17

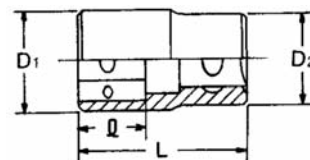

| Артикул №. | Наименование продукта | УЕ |
|------------|----------------------------|-----|
| 4481 12 | ДЕРЖАТЕЛЬ НАСАДКА 1/2" МСГ | 1 z |

| Тех. характеристики | | | | |
|---------------------|-------|-------|------|----------|
| Арт. № | D1 мм | D2 мм | Q мм | Длина мм |
| 4481 12 | 25 | 24 | 16 | 40 |

Ключевые насадки для маслосливных горловин

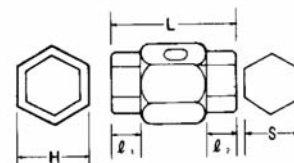

| Артикул №. | Наименование продукта | УЕ |
|------------|--------------------------|----|
| 4481 8 10 | КЛ. НАСАДКИ МСГ 8SX 10S | 1 |
| 4481 8 38 | КЛ. НАСАДКИ МСГ 8HX3/8H | 1 |
| 4481 10 11 | КЛ. НАСАДКИ МСГ 10HX 11H | 1 |
| 4481 12 13 | КЛ. НАСАДКИ МСГ 12HX 13H | 1 |
| 4481 14 17 | КЛ. НАСАДКИ МСГ 14HX 17H | 1 |
| 4481 19 | КЛ. НАСАДКИ МСГ 19H | 1 |

| Тех. характеристики | | | | | |
|---------------------|---------|------|-------|-------|----------|
| Арт. № | Размер | H мм | I1 мм | I2 мм | Длина мм |
| 4481 810 | 8 x 10 | 17 | 7,9 | 7,9 | 32 |
| 4481 838 | 8 x 3/8 | 17 | 7,9 | 7,9 | 32 |
| 4481 1011 | 10 x 11 | 17 | 7,9 | 7,9 | 32 |
| 4481 1213 | 12 x 13 | 17 | 7,9 | 7,9 | 32 |
| 4481 1417 | 14 x 17 | 17 | 7,9 | 7,9 | 32 |
| 4481 19 | 19 | 17 | | 7,9 | 24 |

(S = четырехгранные, H = шестигранные)

Набор ключей для работы с маслосливными горловинам

- 7-частей

| Артикул №. | Наименование продукта | УЕ |
|------------|--------------------------|----|
| 4481 8 19 | НАБОР КЛЮЧЕЙ МСГ SW 8-19 | 1 |

Содержимое набора:

- 1x арт. № 4481 12 держатель 1/2
- 1x артикульная группа 4481 насадки 8x10, 8x3/8, 10x11, 12x13, 14x17, 19



Ключ 4-х гр. для маслосл. горловин

- Крючковый ключ 4-х гр. для маслосл. горловин
- длина 220 мм
- 4-гранный: размер 8,7/9,5/10,5/11,5/13 мм
- коронки 4 - гранные: 6,8- 8,7/10,5 - 13/15,2 - 18/16,5 - 19 мм

| Артикул №. | Наименование продукта | УЕ |
|------------|-----------------------------|----|
| 4927 1 | 4ГР.КЛЮЧ Д. МАСЛОСЛИВН.ГОР. | 1 |



Зажимный съёмник топливного фильтра

- натяжная лента из пружинной стали с петлей для прочного захвата

| Артикул №. | Наименование продукта | УЕ |
|------------|--------------------------------|----|
| 4926 12 | СЪЁМНИК ЗАЖ. ТОПЛ.ФИЛ. 60-110 | 1 |
| 4926 13 | СЪЁМНИК ЗАЖ. ТОПЛ.ФИЛ.110-155 | 1 |
| 4926 12 1 | ЗАП.ЗАЖ. ЛЕН.ТОПЛ.ФИЛ.60-110 | 1 |
| 4926 13 1 | ЗАП. ЗАЖ. ЛЕН.ТОПЛ.ФИЛ.110-155 | 1 |

(для фильтра ø мм)

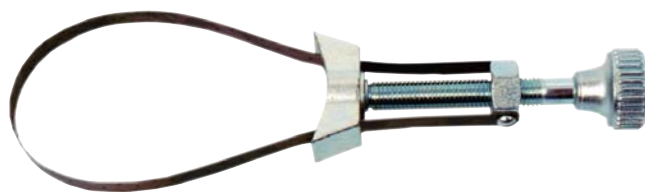

Съёмник топливного фильтра

- с подвижной ручкой, поворачивающейся на 90°
- самозажимная стальная лента с петлей для крепления

| Артикул №. | Наименование продукта | УЕ |
|------------|-------------------------------|----|
| 4926 7 | СЪЁМНИК ТОПЛ.ФИЛЬТРА 65- 80ММ | 1 |
| 4926 8 | СЪЁМНИК ТОПЛ.ФИЛЬТРА 80- 95ММ | 1 |
| 4926 9 | СЪЁМНИК ТОПЛ.ФИЛЬТРА 95-115ММ | 1 |

(для фильтра ø мм)



Тканевый съёмник топливного фильтра

- размеры ленты ШхД: 22 x 600 мм
- для фильтров ø 20 - 160 мм

| Артикул №. | Наименование продукта | УЕ |
|------------|-------------------------------|----|
| 4926 5 | ТКАН. СЪЁМНИК ТОПЛ. ФИЛ.160ММ | 1 |
| 4926 5 1 | СМЕННАЯ ЛЕНТА 22Х600ММ | 1 |



Цепной съёмник топливного фильтра

- с армированной цепью и 1/2" 4-х гранным профилем для трещотки

| Артикул №. | Наименование продукта | УЕ |
|------------|-------------------------------|----|
| 4926 20 | ЦЕПНОЙ СЪЁМ. ТОПЛ.ФИЛ. 50-110 | 1 |
| 4926 21 | ЦЕПНОЙ СЪЁМ. ТОПЛ.ФИЛ. 50-220 | 1 |

(для фильтра ø мм)



Съёмник для масляного фильтра

- левый/правый
- арт. № 4926 2, 4926 3:
- профиль 3/8"
- вкл. 4-х гранный адаптер с 1/2" на 3/8" и 6-гранный, размер 21 мм
- арт. № 4926 4:
- профиль 1/2"
- особенно мощная модель специально для грузового автотранспорта

| Артикул №. | Наименование продукта | УЕ |
|------------|--------------------------------|----|
| 4926 2 | КОЛЛЕК. МАС.ФИЛ. ПР/Л 63-102ММ | 1 |
| 4926 3 | КОЛЛЕК. МАС.ФИЛ. ПР/Л 65-138ММ | 1 |
| 4926 4 | КОЛЛЕК. МАС.ФИЛ. ПР/Л112-155ММ | 1 |

(для фильтра ø мм)



Съёмник масляных фильтров

- 4-гранный профиль для 3/8" трещотки или воротка



| Артикул №. | Наименование продукта | УЕ |
|------------|------------------------------|----|
| 4926 30 | КОЛПАЧКИ МАСЛ.ФИЛ.14КТ. 76ММ | 1 |
| 4926 31 | КОЛПАЧКИ МАСЛ.ФИЛ.15КТ. 80ММ | 1 |
| 4926 32 | КОЛПАЧКИ МАСЛ.ФИЛ.15КТ. 93ММ | 1 |
| 4926 33 | КОЛПАЧКИ МАСЛ.ФИЛ.18КТ. 85ММ | 1 |
| 4926 34 | КОЛПАЧКИ МАСЛ.ФИЛ.18КТ. 95ММ | 1 |

Тех. харантеристики

| Арт. № | Материал | подходит для | для фильтра Ø |
|---------|----------------|--|---------------|
| 4926 30 | листовая сталь | BMW, Citroen, Datsun, Fiat/Lancia, Opel, Peugeot, Porsche, Renault | 76 мм/14гр. |
| 4926 31 | листовая сталь | Datsun, Ford, Honda, Isuzu, Mazda, Nissan, Opel, Subaru, Toyota | 80 мм/15гр. |
| 4926 32 | листовая сталь | Alfa-Romeo, Fiat, Ford, Honda, Mazda, Mitsubihl, Nissan, Opel, Porsche, Renault, Volo, VW/Audi | 93 мм/15гр. |
| 4926 33 | листовая сталь | VW-Golf TDI, Passat TDI mit VW-Filter 068 115 561E | 85 мм/18гр. |
| 4926 34 | листовая сталь | Audi A4 TDI, VW Passat TDI mit VW-Filter 028 115 561 E | 95 мм/18гр. |

Набор съёмников для масляного фильтра, 13 предметов

- профилированные колпачки в кофре
- разработаны специально для европейских автомобилей VW, Audi, BMW, Fiat, Lancia, Mercedes, Seat, Skoda, Volvo и т.д.
- высококачественная сталь с усиленной 3/8" пластиной, внутренний четырехгранник

Тех. характеристики

| Размер мм | Количество желобков | Уровень | Применение. |
|--------------|------------------------|---------|--|
| 66 | 6 | 1 | Fiat (Punto), Renault (Clio) |
| 76 | 8 | 1 | Fiat (Marea), Lancia (Delta) |
| 76 | 12 | 1 | Fiat (Ducado, Skudo, Ulysee), Renault (Megane, Laguna) |
| 86 | 18 | 1 | VW Golf (Passat TDI), Audi A6 TDI, Renault (Clio/Rapid 1.9D) |
| 86 | 10 | 1 | Volvo (S40, S70, S80) |
| 92 | 10 | 1 | Fiat (Cinquecento, Seicento), Lancia (Beta, Dedra, Kappa), Monte Carlo (Prisma, Thema) etc. |
| 93 | 45 | 1 | VW, Audi (Diesel, TDI 2,4/2,6) etc. |
| 96 | 18 | 1 | Audi (A4 mit TDI-Motor), VW (Passat ab Bj 97 TDI-Motor), Renault (Laguna, Safrane, Megane 1,9/2,1D/TD) etc. |
| 106 | 15 | 1 | Fiat (Ducato 2,5 D/TD) etc. |
| 108 | 15 | 1 | Volvo (C70, S70, V70, TDI, TD850 TDI, TD) |
| 108 | 18 | 1 | Renault (Espace, Laguna, Master, Safrane, Traffic) |



| Артикул №. | Наименование продукта | УЕ |
|------------|--------------------------------|----|
| 4926 90 | НАБОР КОЛПАЧКОВ МАС.ФИЛ.13ПРД. | 1 |

Содержимое набора:

- 1x адаптер 1/2" на 3/8"
- 1x коллектор масляного фильтра \varnothing 65 - 120 мм

Набор колпачков для масляного фильтра, 15 предметов

- профилированные колпачки в кофре
- высококачественная сталь с усиленной 3/8" пластиной, внутренний четырехгранник
- подходит для фильтров AC, Fram, Knecht/Mahle, Mann, Motorcraft, Purflux, Purolator и т.д. Эти фильтры применяются для Alfa Romeo, BMW, Citroen, Datsun, Fiat, Ford, Honda, Isuzu, Lancia, Mazda, Mercedes Benz, Nissan, Opel, Porsche, Renault, Subaru, Toyota, VW/Audi, Volvo и т.д.

Тех. характеристики

| Размер мм | Кол-во ребр | Уровень |
|-----------|-------------|---------|
| 65 | 14 | 1 |
| 68 | 14 | 1 |
| 65/67 | 14 | 2 |
| 76 | 14 | 1 |
| 76 | 30 | 1 |
| 73 | 14 | 1 |
| 75/77 | 15 | 2 |
| 93 | 15 | 1 |
| 90 | 15 | 1 |
| 100 | 15 | 1 |
| 74/76 | 15 | 1 |
| 80 | 15 | 1 |
| 80/82 | 15 | 2 |
| 93 | 36 | 1 |

| Артикул №. | Наименование продукта | УЕ |
|--------------|--------------------------------|----|
| 4911 0122 31 | НАБОР КОЛПАЧКОВ МАС.ФИЛ 15ПРД. | 1 |

В набор входит:

- адаптер для 1/2"



Набор для ремонта резьбы маслосливной горловины

- оригинальная резьба М14 х 1,5 вырезается и одновременно увеличивается на один размер М 15 х 1,5 за одну рабочую операцию
- вместо оригинальной резьбовой заглушки ввинчивается большая по размеру заглушка с подходящим уплотнительным кольцом

| Артикул №. | Наименование продукта | УЕ |
|------------|--------------------------------|----|
| 4927 10 | НАБОР ИНСТ. Д.РЕМОНТА МСГ М15 | 1 |
| 4927 10 1 | МЕТЧИК М15Х1,5 | 1 |
| 4927 10 2 | РЕЗЬБОВАЯ ЗАГЛУШКА М15Х1,5 | 5 |
| 4927 10 3 | УПЛ. КОЛЬЦО 7603 А СU15Х21Х1,5 | 5 |
| 4927 10 4 | УП. КОЛЬЦО 7603 А АLU15Х21Х1,5 | 5 |

Содержимое арт. № 4927 10:

- 1х специальный метчик М 15 х 1,5
- 5х резьбовая заглушка М 15 х 1,5
- 5х уплотнительные кольца, медные



Прибор для проверки герметичности головки цилиндра

- для проверки воздушной подушки между охлаждающей жидкостью и пробкой радиатора

Принцип действия:

- повышенное содержание двуокиси углерода, возникающее в воздушной подушке вследствие отработавших газов, показывает изменение цвета тестовой жидкости
- регламентная проверка возможна как при охлажденном, так и при неостывшем двигателе
- двухкамерная модель устраняет ошибочные показания, которые возможны при использовании других приборов из-за щелочных остатков или из-за незаметного всасывания охлаждающей воды

арт. № 5377 4:

- контрольный прибор с активной и ополаскивающей жидкостью

| Артикул №. | Наименование продукта | УЕ |
|------------|---------------------------------|----|
| 5377 4 | НАБОР Д. ПРОВ. ГЕРМЕТ. ГОЛ. ЦИЛ | 1 |
| 5377 5 | АКТИВНАЯ ЖИДКОСТЬ 300МЛ | 1 |
| 5377 6 | ЖИДКОСТЬ Д. ПРОМЫВКИ 300МЛ | 1 |



Отверточная вставка, клиновидная зубчатая 1/2"

- для болтов с цилиндрической головкой моделей: Audi, VW, Skoda, Seat
- длина: 92 мм



| Артикул №. | Наименование продукта | УЕ |
|------------|--------------------------------|----|
| 4920 9 10 | ОТВЕРТОЧН. ВСТАВКА 1/2" М 9/10 | 1 |

Ключ для шкивов клиноременной передачи

- не заменим для монтажа и демонтажа всех видов шкивов клиноременной передачи
- для шкивов ременной передачи генераторов и водяных насосов, а так же электродвигателей, компрессоров, стиральных машин, металлорежущих станков

| Артикул №. | Наименование продукта | УЕ |
|------------|--------------------------------|----|
| 4920 720 | КЛЮЧ Д. ШКИВОВ КЛИНРЕМ. ПЕРЕД. | 1 |



Инструмент для притирки клапана

арт. № 4920 27:

- притир для клапана \varnothing 25 x L 255 мм для ручной притирки

арт. № 4920 27:

- 1 запасной присос \varnothing 25 мм



| Артикул №. | Наименование продукта | УЕ |
|------------|-----------------------------|----|
| 4920 27 | ПРИТИР Д. КЛАПАНА 25X255ММ | 1 |
| 4920 27 1 | РЕЗИН. ПРИСОС Д. ПРИТИРА 25 | 1 |

Насадки для притирки клапана

- для ручной дрели

арт. № 4920 20:

- прибор для зашлифовки клапана с автоматической сменой притирочного устройства

арт. № 4920 20 1:

- запасной присос \varnothing 20 мм

арт. № 4920 20 2:

- запасной присос \varnothing 28 мм



| Артикул №. | Наименование продукта | УЕ |
|------------|-------------------------------|----|
| 4920 20 | ПРИБОР Д. ДОВОДКИ КЛАПАНА | 1 |
| 4920 20 1 | ПРИСОС Д. ПРИБ. ДОВ. КЛАП.22 | 1 |
| 4920 20 2 | ПРИСОС Д. ПРИБ. ДОВ. КЛАП. 28 | 1 |

Паста для притирки клапанов

| Артикул №. | Наименование продукта | УЕ |
|------------|--------------------------------|----|
| 4920 25 | ПАСТА Д.ПРИТИРКИ КЛ.КРУП.125МЛ | 1 |
| 4920 25 1 | ПАСТА Д.ПРИТИРКИ КЛ.МЕЛ. 125МЛ | 1 |
| 4920 25 13 | ПАСТА Д.ПРИТИРКИ КЛ. ДВ.120МЛ | 1 |



Набор инструментов для центрирования сцепления

- быстрое и простое центрирование сцеплений с и без подшипника

| Артикул №. | Наименование продукта | УЕ |
|------------|-------------------------------|----|
| 4920 30 | НАБОР ИНСТР.Д.ЦЕНТР.СЦЕПЛЕНИЯ | 1 |



Ключ для гаек с двумя отверстиями

- изогнутая
- \varnothing цапфы 2,9 мм
- расстояние между цапфами 18 мм, для натяжного ролика приводного ремня VW/Audi

| Артикул №. | Наименование продукта | УЕ |
|------------|--------------------------------|-----|
| 4920 60 | ОТВЕРТКА Д.ГАЕК С ДВ.ОТВ. 2587 | 1 z |



Накидной гаечный ключ

- модель с упорной пластиной
- размер 10 x 11, L 160мм

| Артикул №. | Наименование продукта | УЕ |
|------------|---------------------------|----|
| 4920 50 | КЛЮЧ ГАЕЧН.НАКИДНОЙ 10X11 | 1 |



Набор сменных крючковых элементов

- с сильным магнитом
- для вытягивания шплинтов
- установка пружин и колец круглого сечения
- прокладка кабелей и т.д.

| Артикул №. | Наименование продукта | УЕ |
|------------|-------------------------------|----|
| 4920 40 | НАБОР СМЕН.КРЮЧКОВЫХ ИНСТРУМ. | 1 |



Прибор для вакуумной заправки системы охлаждения

- в течение 30 секунд система охлаждения наполнена без пузырей, не требуется дополнительная продувка
- тест Disc (на продувку) обеспечит избежание заправки негерметичной системы охлаждения (после замены радиатора, термостата и т.п.)
- рабочее давление 6 - 10 бар
- подходят все адаптеры (см инструкцию)
- быстрый монтаж и демонтаж за счет системы быстросъемных соединений
- возможно использование прибора для отопления при неработающем двигателе

| Артикул №. | Наименование продукта | УЕ |
|------------|--------------------------------|----|
| 5377 9 | ПРИБОР ДЛЯ ЗАПРАВ СИСТ ОХЛ KVB | 1 |

Объем поставки:

- 1x арт. № 5377 20 3 универсальный адаптер синий ET 341



Тестер системы охлаждения

- для проверки герметичности системы охлаждения
- армированный стекловолокном пластиковый тестер со спускным клапаном и быстросъемным соединением
- сверхточный манометр с двойной шкалой 0 - 2,5 бар / 0 - 36 Psi
- подходят все адаптеры (см инструкцию)
- быстрый монтаж и демонтаж за счет системы быстросъемных соединений

| Артикул №. | Наименование продукта | УЕ |
|------------|--------------------------------|----|
| 5377 20 | ТЕСТЕР СИСТ ОХЛАЖДЕНИЯ TVU 138 | 1 |

Объем поставки:

- 1x арт. № 5377 20 60 адаптер K60



Адаптеры системы охлаждения

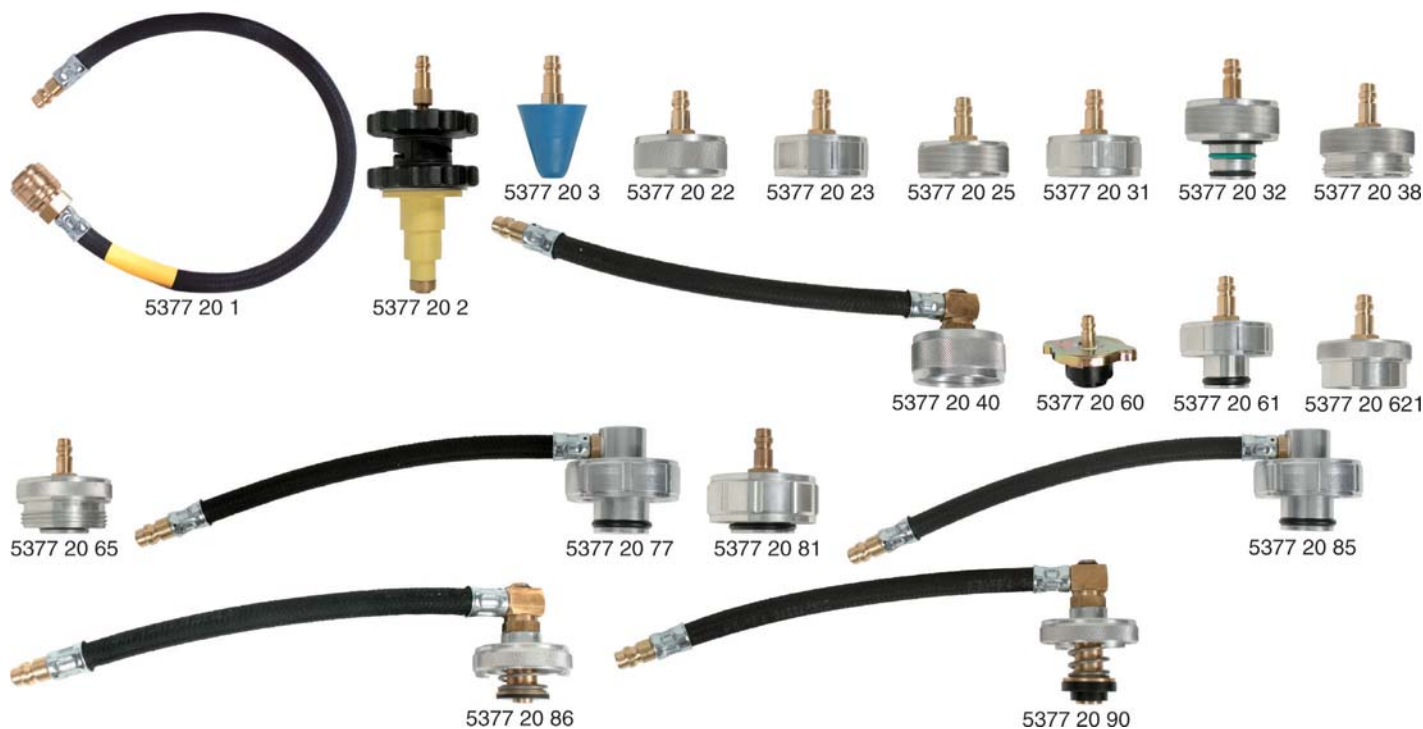

| Артикул №. | Наименование продукта | УЕ |
|------------|----------------------------|----|
| 5377 20 1 | ГИБКАЯ ВСТАВКА FZ 100 K | 1 |
| 5377 20 2 | УНИВЕРС АДАПТЕР 20-41 | 1 |
| 5377 20 3 | УНИВЕРС АДАПТЕР СИН ET 341 | 1 |
| 5377 20 22 | АДАПТЕР KS 22 | 1 |
| 5377 20 23 | АДАПТЕР KS 23 | 1 |
| 5377 20 25 | АДАПТЕР KS 25 | 1 |
| 5377 20 31 | АДАПТЕР KS 31 | 1 |
| 5377 20 32 | АДАПТЕР KS 32 S | 1 |
| 5377 20 38 | АДАПТЕР KS 38 | 1 |
| 5377 20 40 | АДАПТЕР KW 40 | 1 |

| Артикул №. | Наименование продукта | УЕ |
|-------------|-----------------------|----|
| 5377 20 60 | АДАПТЕР K 60 | 1 |
| 5377 20 61 | АДАПТЕР KS 61 | 1 |
| 5377 20 621 | АДАПТЕР KS 62.1 | 1 |
| 5377 20 65 | АДАПТЕР KS 65 | 1 |
| 5377 20 77 | АДАПТЕР KW 77 | 1 |
| 5377 20 81 | АДАПТЕР KS 81 | 1 |
| 5377 20 85 | АДАПТЕР KW 85 | 1 |
| 5377 20 86 | АДАПТЕР KW 86 | 1 |
| 5377 20 90 | АДАПТЕР KW 90 | 1 |

Инструкция по применению адаптеров системы охлаждения

| марка авто | адаптер |
|----------------------|------------|
| Alfa Romeo | |
| старые модели | K 60 [B] |
| 147 | K 25 [G] |
| 159 2006 → | KS 77 [G] |
| 164 | K 25 [G] |
| 166 | K 25 [G] |
| Brera | KS 77 [G] |
| GT | K 25 [G] |
| Spider | KS 77 [G] |
| Aston Martin | |
| DB 9 | KS 61 [G] |
| Vanquish | KS 61 [G] |
| Vantage | KS 61 [G] |
| Audi | |
| A 2 | K 65 [G] |
| A 3 | K 65 [G] |
| A 4 | K 65 [G] |
| A 5 | K 65 [G] |
| A 6 | K 65 [G] |
| A 8 | K 22 [G] |
| Q7 | K 65 [G] |
| R8 | K 65 [G] |
| TT | K 65 [G] |
| Autobianchi | |
| | K 60 [B] |
| Bentley | |
| Arnage | K 31 [G] |
| GT Continental Coupe | K 22 [G] |
| BMW | |
| старые модели | K 60 [B] |
| 3-Серия → 6/1998 | KS 42 [G] |
| 3-Серия 7/1998 → | KS 32S [G] |

| марка авто | адаптер |
|------------------|------------|
| BMW | |
| 5-Серия | K 32 [G] |
| 5-Серия 97 → | KS 32S [G] |
| 5-Серия 6/2003 → | KS 84 [G] |
| 6-Серия 2004 → | KS 84 [G] |
| 7-Серия | KS 32S [G] |
| X-Серия | KS 32S [G] |
| Z 1 | KS 42 [G] |
| Z 3 | KS 42 [G] |
| Z 4 | KS 42 [G] |
| Cadillac | |
| BLS | KS 77 [G] |
| CTS | KS 77 [G] |
| Escalade | KS 77 [G] |
| SRX | KS 77 [G] |
| STS | KS 77 [G] |
| XLR | KS 77 [G] |
| Chevrolet | |
| Aveo | K 31 [G] |
| Captiva | K 31 [G] |
| Epica | K 31 [G] |
| HHR | K 31 [G] |
| Kalos | K 31 [G] |
| Lacetti | K 31 [G] |
| Matiz | K 31 [G] |
| Nubira | K 31 [G] |
| Rezzo | K 31 [G] |
| Chrysler | |
| 300 C | K 24 [B] |
| Concorde | K 24 [B] |
| Crossfire | K 81 [G] |
| Interpride | K 24 [B] |

| марка авто | адаптер |
|-----------------|-----------|
| Chrysler | |
| PT Cruiser | K 24 [B] |
| Sebring | K 24 [B] |
| Vision | K 24 [B] |
| Voyager | K 24 [B] |
| Citroen | |
| Berlingo → 1997 | K 60 [B] |
| Berlingo 1998 → | K 23 [G] |
| C1 | KS 86 [B] |
| C1 HDI | K 23 [G] |
| C2 | K 23 [G] |
| C3 | K 23 [G] |
| C4 | K 23 [G] |
| C5 | K 23 [G] |
| C6 | K 23 [G] |
| C8 | K 23 [G] |
| C-Crosser | KS 90 [B] |
| Evasion | K 60 [B] |
| Jumper | K 23 [G] |
| Jumpy | K 23 [G] |
| Nemo | K 23 [G] |
| Picasso 1999 → | K 23 [G] |
| Xantia 2.1 TD | K 55 [B] |
| Xantia 3.0 V6 | K 55 [B] |
| XM | K 60 [G] |
| XM 2.5 TD | K 55 [B] |
| Xsara 1999 → | K 55 [B] |
| Daewoo | |
| Evanda | K 31 [G] |
| Kalos | K 31 [G] |
| Lacetti | K 31 [G] |
| Matiz | K 31 [G] |

| марка авто | адаптер |
|-----------------------------|-------------------|
| Daewoo | |
| Nubira | K 31 [G] |
| Tacuma | K 31 [G] |
| DAF | |
| LKW Type 45 | K 60 [B] |
| LKW 1992 → 1995 → | KS 64 [G] |
| LKW CF75 | K 68 [G] |
| LKW CF85 | K 68 [G] |
| Daihatsu | |
| Copen | KS 86 [B] |
| Cuore (L 201, L 501) | KS 86 [B] |
| Materia | KS 86 [B] |
| Move (L 601) | KS 86 [B] |
| Sirion | KS 86 [B] |
| Terios | KS 86 [B] |
| Travis | KS 86 [B] |
| Deere, John | |
| Standard | K 60 [B], K 23[G] |
| Serie 6000 | KS 62.1 [G] |
| Serie 6010 | KS 62.1 [G] |
| Serie 6020 | KS 62.1 [G] |
| Deutz-Motoren | |
| KHD 1012 | KS 75 [G] |
| KHD 1013 | K 68 [G] |
| KHD 1015 | K 24 [B] |
| Dodge | |
| Avenger | K 24 [B] |
| Caliber | K 24 [B] |
| Nitro | K 24 [B] |
| Viper | K 24 [B] |
| Fendt | |
| Standard | K 60 [B], K 73[B] |
| Farmer 309 | K 13 [B] |
| Type 500 | K 22 [G] |
| Type 700 1997 → | K 22 [G] |
| Fahrzeuge mit Deutz-Motoren | K 68 [G] |
| Ferrari | |
| Bajonettverschluss | K 60 [B] |
| Gewindeverschluss | K 25 [G] |
| Fiat | |
| Bravo | K 25 [G] |
| Croma | KS 77 [G] |
| Doblo | K 25 [G] |
| Ducato 2.5 JTD | K 23 [G] |
| Fiorino | K 25 [G] |
| Grande Punto | K 25 [G] |
| Idea | K 25 [G] |
| Linea | K 25 [G] |
| Multipla | K 25 [G] |
| Panda | K 25 [G] |
| Punto | K 25 [G] |
| Scudo | K 25 [G] |
| Sedici Diesel 1.9 l | KS 74 [G] |
| Seicento | K 25 [G] |
| Spider | KS 77 [G] |
| Stilo | K 25 [G] |
| Tempra | K 23 [G] |
| Tipo | K 23 [G] |
| Ulysse | K 25 [G] |
| Ford | |
| C-Max | KW 85 [G] |
| Cougar 16V | K 31 [G] |
| Escort 1997 → | K 31 [G] |
| Fiesta 1995 → | K 31 [G] |
| Focus | K 31 [G] |
| Fusion 2003 → | K 31 [G] |
| Galaxy 2001 → | KS 62.1 [G] |
| Galaxy 2006 → | KW 85 [G] |
| GT 2006 → | KS 83 [G] |
| Ka 1996 → | K 31 [G] |
| Maverick | KS 90 [B] |
| Mondeo B 1/1993 → 12/1998 | K 31 [G] |
| Mondeo 1999 → | KS 61 [G] |
| Probe | KS 90 [B] |
| S-Max | KW 85 [G] |
| Scorpio | K 31 [G] |
| Scorpio 1995 → | KS 61 [G] |
| Sierra B 115 PS 1992 → | K 31 [G] |
| Transit | KS 61 [G] |
| Hanomag-Henschel | |
| | K 73 [B] |
| Honda | |
| Accord | KS 90 [B] |
| Civic | KS 90 [B] |

| марка авто | адаптер |
|-------------------------|-------------------|
| Honda | |
| Concerto | K 23 [G] |
| CR-V | KS 90 [B] |
| FR-V | KS 90 [B] |
| Jazz | KS 90 [B] |
| Legend | KS 90 [B] |
| S 2000 | KS 90 [B] |
| Hyundai | |
| Accent | KS 90 [B] |
| Atos | KS 90 [B] |
| Coupé | KS 90 [B] |
| Getz | KS 90 [B] |
| Grandeur | KS 90 [B] |
| I 30 | KS 90 [B] |
| Matrix | KS 90 [B] |
| Santa Fe | KS 90 [B] |
| Sonata | KS 90 [B] |
| Trajet | KS 90 [B] |
| Tucson | KS 90 [B] |
| Iveco | |
| Standard | K 60 [B], K 73[B] |
| LKW Daily 2000 C-Serie | K 23 [G] |
| Euro-Star | KS 40 [G] |
| Euro-Tech | KS 40 [G] |
| Euro-Truck | KS 40 [G] |
| Isuzu | |
| LKW, alt | K 60 |
| LKW | KS 90 [B] |
| Jaguar | |
| старые модели | K 60 [B] |
| S-Type | K 31 [G] |
| X-Type | KS 61 [G] |
| XJ 8 | KS 61 [G] |
| XK 8 | KS 61 [G] |
| XJ Executive 2007 → | KS 83 [G] |
| XK 2007 → | KS 83 [G] |
| Jeep | |
| Cherokee | K 24 [B] |
| Commander | K 24 [B] |
| Compass | K 24 [B] |
| Wrangler | K 24 [B] |
| JCB | |
| | KS 31 [G] |
| Kia | |
| Carens | KS 90 [B] |
| Carnival | KS 90 [B] |
| Cee'd | KS 90 [B] |
| Magentis | KS 90 [B] |
| Opirus | KS 90 [B] |
| Picanto | KS 90 [B] |
| Rio | KS 90 [B] |
| Sorento | KS 90 [B] |
| Sportage | KS 90 [B] |
| Land Rover | |
| Defender TD 5 | K 23 [G] |
| Discovery | K 31 [G] |
| Discovery 3 2005 → | KS 83 [G] |
| Freelander 2003 → | KS 83 [G] |
| Freelander 2.0 DI | K 25 [G] |
| Range Rover | K 31 [G] |
| Range Rover 25 DSF | K 42 [G] |
| Range Rover 2005 → | KS 32S [G] |
| Sport TDV 6 | KS 83 [G] |
| Vogue TDV 6 | KS 83 [G] |
| Lamborghini | |
| Gallardo | K 60 [B] |
| Murciélago | K 60 [B] |
| Lancia | |
| Musa | K 25 [G] |
| Phedra | K 25 [G] |
| Thesis | K 25 [G] |
| Ypsilon | K 23 [G] |
| Lanz | |
| | K 73 [B] |
| Liebherr | |
| Standard | K 13 [B] |
| 454 Litronic (Radlader) | K 91 [G] |
| 902 Litronic | K 68 [G] |
| Type 904 | K 43 [B] |
| Type A/R 924 | K 71 [B] |
| Linde | |
| Gabelstapler | K 22 [G] |
| MAN, Krupp | |
| Standard | K13[B], K 33[B] |

| марка авто | адаптер |
|---------------------------|-----------------|
| MAN, Krupp | |
| Krupp-Motor | K 73 [B] |
| F 90 | KS 40 [G] |
| F 2000 | KS 40 [G] |
| L 71 | K 22 [G] |
| L 2000 | K 31 [G] |
| TGA | K 31 [G] |
| Maserati | |
| Bajonettverschluss | K 60 [B] |
| Gewindeverschluss | K 25 [G] |
| Mazda | |
| 121 | KS 86 [B] |
| 323 → 1994 | KS 90 [B] |
| 323 1995 → | K 58 [B] |
| 626 → 2002 | KS 90 [B] |
| Demio | KS 86 [B] |
| Mazda 2 | KS 41 [G] |
| Mazda 3 | KS 85 [G] |
| Mazda 6 | KS 90 [B] |
| MX 5 | KS 90 [B] |
| Premacy 2000 → | KS 90 [B] |
| RX 8 | KS 90 [B] |
| Tribute | KS 61 [G] |
| Mercedes-Benz, LKW | |
| Actros | KS 40 [G] |
| Atego 1217 → 1999 | KS 40 [G] |
| Citaro (TC 400 Citybus)) | KW 40 [G] |
| ECO 8401 | KS 40 [G] |
| LKW 1728 | KS 40 [G] |
| Mercedes-Benz, PKW | |
| A-Klasse | K 82.2 [G] |
| B-Klasse | K 82.2 [G] |
| C-Klasse ← 1994 | K 24 [B] |
| C-Klasse 1995 → | K 81 [G] |
| CLK | K 24 [B] |
| CLK 2003 → | K 81 [G] |
| E-Klasse | K 81 [G] |
| GL-Klasse | K 81 [G] |
| GL-Klasse (Kühler) | K 24 [B] |
| ML-Klasse → 2005 | KS 83 [G] |
| ML-Klasse 2006 → | K 81 [G] |
| R-Klasse | K 81 [G] |
| S-Klasse | K 81 [G] |
| SLK | K 24 [B] |
| Sprinter 1999 → | K 24 [B] |
| Sprinter 2006 → | KS 79 [B] |
| Viano 9/2003 → | KS 79 [B] |
| Vito | K 24 [B] |
| Mini | |
| Cooper S 2002 → | KS 78 [G] |
| Mini 2001 → | K 24 [B] |
| Mitsubishi | |
| Carisma | KS 90 [B] |
| Carisma D → 2003 | K 25 [G] |
| Colt B | KS 90 [B] |
| Colt Diesel | K 22 [G] |
| Eclipse | KS 90 [B] |
| Galant | KS 90 [B] |
| Grandis 2004 → | KS 86 [B] |
| Grandis Diesel | KS 74 [G] |
| L 400 | KS 86 [B] |
| Lancer | KS 90 [B] |
| Outlander | KS 90 [B] |
| Pajero | KS 90 [B] |
| Pajero Pinin/Sport | KS 86 [B] |
| Pathfinder | KS 90 [B] |
| Sigma | KS 90 [B] |
| Space Gear | KS 86 [B] |
| Space Runner | KS 86 [B] |
| Space Star D | K 25 [G] |
| Space Wagon D2003 → | KS 90 [B] |
| Space Wagon-Pajero | KS 86 [B] |
| Tiida | KS 90 [B] |
| Nissan | |
| Gabelstapler | K 60 / KS 90[B] |
| 350 Z | KS 90 [B] |
| Almera | KS 90 [B] |
| Interstar D | K 23 [G] |
| Kubistar 6/2003 → | K 23 [G] |
| Maxima | KS 90 [B] |
| Micra 12/1992 → | KS 90 [B] |
| Micra 2004 → | K 23 [G] |
| Navara | KS 90 [B] |
| Note | KS 90 [B] |

| марка авто | адаптер |
|------------------------|------------|
| Nissan | |
| Pathfinder | KS 90 [B] |
| Patrol 2.8 I Diesel | KS 90 [B] |
| Pick up | KS 90 [B] |
| Primastar | K 23 [G] |
| Primera P11+P12 | KS 90 [B] |
| Qashqai | K 23 [B] |
| Serena 1994 → | K 24 [B] |
| Terrano → 5/1996 | K 24 [B] |
| Terrano 6/1996 → | KS 90 [B] |
| Tiida | KS 90 [B] |
| X-Trail | KS 90 [B] |
| Opel / Vauxhall | |
| Agila 7/2000 → | K 31 [G] |
| Agila 2007 → | KS 86 [B] |
| Antara | K 31 [G] |
| Arena | KW* 23 [G] |
| Astra 1998 → | KS 83 [G] |
| Astra H 2004 → | KS 77 [G] |
| Calibra | K 31 [G] |
| Corsa B | K 31 [G] |
| Corsa 2007 → | KS 77 [G] |
| Frontera → 1998 | K 31 [G] |
| Frontera B+TD 1999 → | K 61 [G] |
| Meriva 2005 → | K 31 [G] |
| Monterey (Jap. Mod.) | KS 90 [B] |
| Movano | K 23 [G] |
| Omega B-Serie 1994 → | KS 49 [G] |
| Omega Benzin + Diesel | K 31 [G] |
| Signum | KS 77 [G] |
| Sintra 1997 → | KS 83 [G] |
| Tigra | K 31 [G] |
| Vectra | K 31 [G] |
| Vectra C 2002 → | KS 77 [G] |
| Vivaro | K 23 [B] |
| Zafira 2001 → | K 31 [G] |
| Zafira 2005 → | KW 77 [G] |
| Peugeot | |
| 106 | K 50 [B] |
| 107 2006 → | KS 86 [B] |
| 205 D | K 39 [B] |
| 205 GTI | KS 36 [G] |
| 206 → 1999 | K 25 [G] |
| 206 2000 → | K 23 [G] |
| 207 | K 25 [G] |
| 306 1997 → | K 60 [B] |
| 307 2004 → | K 25 [G] |
| 308 | K 25 [G] |
| 309 D | K 39 [B] |
| 405 1997 → | K 60 [B] |
| 406 → 1999 | K 25 [G] |
| 406 D 1997 → | K 60 [B] |
| 407 2004 → | K 25 [B] |
| 607 2004 → | K 25 [B] |
| 806 (Benzin + Diesel) | K 60 [B] |
| 807 2004 → | K 25 [G] |
| 1007 | K 23 [G] |
| 4007 | KS 90 [B] |
| Boxer 2.5 D → 1999 | K 23 [G] |
| Expert | K 25 [G] |
| Partner | K 25 [G] |
| Porsche | |
| 911 | K 22 [G] |
| 924 | K 60 [B] |
| 928 | K 60 [B] |
| 944 | K 60 [B] |
| 968 | K 60 [B] |
| 996 | K 22 [G] |
| Carrera GT | K 22 [G] |
| Cayenne 2002 → | K 65 [G] |
| Cayman | K 22 [G] |
| Boxster | K 22 [G] |
| Proton | |
| | K 90 [B] |
| Renault | |
| Avantime 2002 → | K 25 [G] |
| Clio | K 23 [G] |
| Espace | K 25 [G] |
| Kangoo | K 23 [G] |
| Laguna | K 23 [G] |
| Master | K 23 [G] |
| Mégane | K 23 [G] |
| Modus | K 23 [G] |
| Rapid Diesel 1990 → | K 23 [G] |

| марка авто | адаптер |
|---|-------------------------------|
| Renault | |
| Safrane | K 23 [G] |
| Scénic | K 23 [G] |
| Trafic | K 23 [G] |
| Twingo | K 23 [G] |
| Vel Satis | K 23 [G] |
| Rover | |
| 216i Cabriolet | K 23 [G] |
| 420si | K 23 [G] |
| 620ti | K 23 [G] |
| 620si 1997 → | KS 86 [B] |
| Diesel 2.5 I | K 32 [G] |
| Metro 115 | K 23 [G] |
| Metro 200 → | K 23 [G] |
| Metro 400 | K 23 [G] |
| Metro Diesel | K 31 [G] |
| Mini | K 60 [B] |
| Rover 75 | KS 32S [G] |
| Rover 200 | K 23 [G] |
| Rover 200/400 RT-RS | K 25 [G] |
| Rover 600 | KS 86 [B] |
| Rover 800 | K 23 [G] |
| Rover 2000 | K 23 [G] |
| Rover 6000 | KS 90 [B] |
| SD 1 | K 60 [B] |
| Saab | |
| 900 → 1993 | K 25 [G] |
| 900 1994 → (Opel) | K 31 [G] |
| 9000 → 1996 | K 60 [B] |
| Modelle 1999 → | KS 61 [G] |
| 09. Mrz | KS 77 [G] |
| 09. Mai | KS 77 [G] |
| Samsung | |
| SE 130 LS (Kettenbagger Volvo 4Zylinder) | K 73 [B] |
| Scania | |
| Standard | K 43[B], KS 49[G], KS41[G] |
| Modell 112, 1985 → 88 | K 73 [B] |
| Modell 112, 1988 → | KS 49 [G] |
| Modelle 113, 114, 124, 144 | KS 59 [G] |
| Modell 143, 1998 → | KS 49 [G] |
| Vobis 4 | K 60 [B], K 73[B] |
| Seat | |
| Alhambra | KS 62.1 [G] |
| Altea | K 65 [G] |
| Arosa | K 38 [G] |
| Cordoba | K 38 [G] |
| Ibiza 1999 → | K 38 [G] |
| León 2000 → | K 38 [G] |
| Toledo 1998 → | K 65 [G] |
| Vario | K 38 [G] |
| Skoda | |
| Standard | K 31 [G] |
| Modelle 1997 → | K 38 [G] |
| Fabia | K 65 [G] |
| Felicia 1999 → | K 31 [G] |
| Octavia | K 65 [G] |
| Roomster | K 65 [G] |
| Superb | K 65 [G] |
| Smart | |
| forfour | KS 90 [B] |
| fortwo | K 22 [G] |
| Roadster | K 22 [G] |
| SsangYong | |
| Actyon 06 → | KS 96 [G] |
| Korando → 01 | KS 90 [B] |
| Korando 02 → | KS 96 [G] |
| Kyron 05 → | KS 96 [G] |
| Musso → 01 | KS 90 [B] |
| Musso 02 → | KS 96 [G] |
| Rodius 05 → | KS 96 [G] |
| Rexton 01 → | KS 96 [G] |
| Subaru | |
| B9 Tribeca | KS 86 [B] |
| Forester | KS 90 [B] |
| Impreza | KS 90 [B] |
| Justy | KS 86 [B] |
| Legacy | KS 90 [B] |
| Outback | KS 90 [B] |
| Suzuki | |
| Alto | KS 86 [B] |
| Baleno | KS 90 [B] |
| Ignis | KS 90 [B] |

| марка авто | адаптер |
|---------------------------------|-------------|
| Suzuki | |
| Jimny | KS 90 [B] |
| Liana | KS 90 [B] |
| Samurai | K 60 [B] |
| Swift | KS 90 [B] |
| SX 4 | KS 90 [B] |
| Vitara | K 60 [B] |
| Wagon-R | KS 90 [B] |
| X-90 | K 60 [B] |
| Toyota | |
| AE 101 | KS 90 [B] |
| Auris | KS 74 [G] |
| Avensis | KS 90 [B] |
| Avensis CR*** 2001 → | KS 74 [G] |
| Aygo | KS 86 [B] |
| Rover | |
| Camry 1996 → | K 58 [B] |
| Carina E 1998 → | KS 90 [B] |
| Celica | KS 86 [B] |
| Celica 1996 → | K 58 [B] |
| Corolla | KS 86 [B] |
| Landcruiser 300D | KS 74 [G] |
| Prius | KS 90 [B] |
| RAV 4 | KS 86 [B] |
| Starlet | KS 86 [B] |
| Yaris | KS 86 [B] |
| Triumph | |
| | K 60 [B] |
| Unimog | |
| Standard | K 73 [B] |
| Volvo | |
| LKW Standard | KS 41 [G] |
| LKW FH 12 | KS 66 [G] |
| 850 | K 25 [G] |
| 960 | K 25 [G] |
| C 30 | KS 85 [G] |
| C 70 | K 25 [G] |
| S 40 2004 → | KS 85 [G] |
| S 60 | K 25 [G] |
| S 80 | K 25 [G] |
| S/V 40 → 2003 | K 25 [G] |
| S/V 70 | K 25 [G] |
| V 50 | KS 85 [G] |
| XC 90 | K 25 [G] |
| VW | |
| Bora | K 65 [G] |
| Caddy → 1996 | K 38 [G] |
| Caddy 1997 → | K 65 [G] |
| Crafter | K 65 [G] |
| Eos | K 65 [G] |
| Fox | K 65 [G] |
| Golf I + II | K 22 [G] |
| Golf III 1993 → | K 38 [G] |
| Golf IV 1998 → | K 65 [G] |
| Golf V 2004 → | K 65 [G] |
| Jetta → 1997 | K 38 [G] |
| Jetta 2007 → | K 65 [G] |
| LT 28/30/35 | K 65 [G] |
| Lupo | K 65 [G] |
| New Beetle | K 65 [G] |
| Passat → 1996 | K 38 [G] |
| Passat 1997 → | K 65 [G] |
| Passat CC | K 65 [G] |
| Phaeton | K 65 [G] |
| Polo → 1996 | K 38 [G] |
| Polo 1997 → | K 65 [G] |
| Sharan | KS 62.1 [G] |
| Scirocco → 1993 | K 22 [G] |
| Scirocco 2008 → | K 65 [G] |
| T4 | K 38 [G] |
| T5 | K 65 [G] |
| Taro | KS 90 [B] |
| Tiguan | K 65 [G] |
| Touran | K 65 [G] |
| Touareg | K 65 [G] |
| Vento 1993 → | K 38 [G] |
| Vento 1998 → | K 65 [G] |
| Yale (Gabelstapler) | |
| GDP/GLP 16-30, code B810 + A875 | KS 90 [B] |
| GDP/GLP 35-55, code C813 | K 73 [B] |

G = адаптер с резьбовым присоединением
 KW = угловой адаптер
 B = адаптер с штыковым присоединением

Набор ключей для амортизаторов

- 39 предметов
- для удерживания шатуна амортизатора при одновременном отвинчивании или затягивании гаек поршневого штока на мостах с независимой подвеской колёс на стойках Макферсона

| Артикул №. | Наименование продукта | УЕ |
|------------|-------------------------------|----|
| 4930 4 | НАБОР КЛЮЧЕЙ Д.АМОРТИЗ. 39ПР. | 1 |

В набор входит 1х::

- специальный торцовый ключ
размеры: 14/16/17/18/19/21/22/27 мм
для: Nissan, VW, Audi, Seat, Fiat, Citroen, Peugeot, Renault, Toyota, Nissan, Honda
- крючковый ключ (ключ для круглых гаек)
размеры: 10,5/12,5/14/14,5/14,5 мм
для: VW, Audi, Mercedes
- вставки для бит 2 – х гранные
размеры: 4/5,2/6/6,3/7/8/9/10/12 мм
для: Nissan, VW, Audi, Renault, Seat, Fiat, Honda, Toyota
- вставки для бит – внутренний шестигранник
размеры: 5/6/7/8 мм
для: Seat, Fiat, Citroen, Peugeot, Renault, Opel, Nissan, Honda, Mazda, Toyota, Mercedes
- вставки для бит – внутренний шестигранник с отверстием
размеры: 5/6/7/8 мм
для: Seat, Fiat, Citroen, Peugeot, Renault, Opel, Nissan, Honda, Mazda, Toyota, Mercedes
- вставки для бит - со шлицем
размер: 3/3,5/4 мм
для: Opel, Renault, Citroen, Peugeot
- вставки для бит "D"
размер: 5/10 мм
для: Nissan
- вставка XZN M12
для: Opel
- вставка Torx
размер: T50/T60
для: VW, Audi



Лазерный прибор для контроля сход-развала

- снятие показаний без измерения осей при ремонте /техобслуживании ходовой части
- для всех легковых автомобилей
- прост в применении

| Артикул №. | Наименование продукта | УЕ |
|------------|-----------------------|----|
| 4930 2 | КОНТРОЛЬ ЛАЗЕР | 1 |

Объем поставки:

- 1х запасной лазер арт. № 4930 2 1



Набор инструментов и скоб для авторadio, 22 пред.

- для установки и снятия радиоприемников Blaupunkt, Grundig, Philips и Becker
- новые зажимы для новейших моделей радиоприёмников Blaupunkt, а так же Sony-, JVC-, Pioneer-, Medion-, Panasonic-, VDO Siemens и LG
- скобы подходят для авторadio:
 - VW, Audi, Seat, Skoda
 - BMW
 - Ford
 - Mercedes-Benz
 - Opel
 - Porsche
 - Volvo



| Артикул №. | Наименование продукта | УЕ |
|------------|---------------------------|----|
| 4913 22 | НАБОР СКОБ Д.РАДИО 22ПРД. | 1 |

Дополнительный набор скоб для радио

- набор для дополнительного оснащения нашего прежнего набора из 18 предметов арт. № 4913 18
- в объем поставки входит сумка арт. № 4913 22 для размещения 18 предметов
- содержит новые зажимы для новейших моделей радио Blaupunkt и Sony, JVC, Pioneer, Medion, Panasonic, VDO Siemens и LG



| Артикул №. | Наименование продукта | УЕ |
|------------|-------------------------------|----|
| 4913 4 | НАБОР ДОПЛ. СКОБ Д.РАДИО 4ПР. | 1 |

Набор инструмента для дверей автомобиля

- 16 предметов
- набор для экстренного аварийного открытия дверей автомобиля снаружи
- для большинства наиболее распространенных типов автомобилей



| Артикул №. | Наименование продукта | УЕ |
|------------|-----------------------------|----|
| 4913 1 | НАБОР ИНСТ. Д. ДВЕРЕЙ 16ПР. | 1 |

Содержимое:

- 11х различных открывающих проволок
- 2х металлические пластины, разные
- 1х пластиковая лента для кнопок дверных замков
- 1х клин нейлоновый
- 1х универсальный ключ для запорного устройства бака

Крюки для системы выхлопа

- для быстрого монтажа/демонтажа крепежной резины системы выпуска

арт. № 4935 10:

- для VW/Audi, Mercedes, Opel, японских автомобилей и т.д.

арт. № 4935 11:

- для Ford, BMW и т.д.



| Артикул №. | Наименование продукта | УЕ |
|------------|--------------------------------|----|
| 4935 10 | КРЮКИ Д. РЕЗ.СИС.ВЫП. 25X200ММ | 1 |
| 4935 11 | КРЮКИ Д. РЕЗ. СИС. ВЫП45X200ММ | 1 |

Натяжное устройство для прижимной пружины

- для монтажа и демонтажа стальных скоб на шаровом фланце системы выпуска VW
- макс. зажим: 77 мм
- длина: 155 мм



| Артикул №. | Наименование продукта | УЕ |
|------------|-------------------------------|----|
| 4935 20 | НАТ.УСТР.Д ПР.ПРУЖИНЫ.VW/AUDI | 1 |

Съёмник для шарнира приводного вала

- упрощает съём шарнира приводного вала
- подходит для большинства типов автомобилей с передним приводом
- надёжный инструмент, устраняющий риск повреждения шарнира
- шарнир можно менять без демонтажа приводного вала



Тех. характеристики

| | |
|------------------|--------------|
| Длина x ширина: | 245 x 145 мм |
| Вес: | 1,9 кг |
| Макс. Ø шарнира: | 100 мм |

| Артикул №. | Наименование продукта | УЕ |
|------------|-------------------------------|----|
| 4806 1 | СЪЕМНИК ШАРНИРА ПРИВ.ВАЛА | 1 |
| 4806 1 1 | ВЕРХ. ЗАЖ. КОЛОДКА БЕЗ РЕЗЬБЫ | 1 |
| 4806 1 2 | ВЕРХ. ЗАЖ. КОЛОДКА С РЕЗЬБОЙ | 1 |

Набор съёмников карданного вала, 8 предметов

- съём и затяжка 12ти гранных гаек на ведущем валу
- съём и затяжка 6ти гранных профилей на карданном валу
- применение, например в Golf 4, Polo, Seat, Skoda, Audi, BMW, Mercedes



| Артикул №. | Наименование продукта | УЕ |
|------------|-------------------------------|----|
| 4930 90 | НАБОР СЪЕМНИКОВ КАРД ВАЛА 8ПР | 1 |

Состав набора:

- арт. № 4930 14 1 силовой торцовый гаечный ключ Inbus 1/2" SW 14
- арт. № 4930 17 силовой торцовый гаечный ключ Inbus 1/2" SW 17
- арт. № 4930 19 силовой торцовый гаечный ключ Inbus 1/2" SW 19
- арт. № 4930 27 силовой торцовый гаечный ключ 12-ти гр 1/2" SW 27
- арт. № 4930 30 силовой торцовый гаечный ключ 12-ти гр 1/2" SW 30
- арт. № 4930 32 силовой торцовый гаечный ключ 12-ти гр 1/2" SW 32
- арт. № 4930 34 силовой торцовый гаечный ключ 12-ти гр 1/2" SW 34
- арт. № 4930 36 силовой торцовый гаечный ключ 12-ти гр 1/2" SW 36

Натяжное устройство для пружин

- для амортизационной стойки MacPherson
- проверено технадзором TÜV
- макс. зажим: 325 мм
- пружинные держатели имеют утолщения, надежно удерживающие пружины
- пластиковое покрытие препятствует повреждению пружин

арт. № 4931 1:

- кс. допустимая нагрузка: 1.100 кг

арт. № 4931 2:

- макс. допустимая нагрузка: 2.250 кг

| Артикул №. | Наименование продукта | УЕ |
|------------|-----------------------------|----|
| 4931 1 | НАТ. УСТР. Д. ПРУЖИН 1100КГ | 1 |
| 4931 2 | НАТ. УСТР. Д. ПРУЖИН 2250КГ | 1 |

Объем поставки:

- по 2 держателя для пружин:
 Ø 80 - 145 мм
 Ø 145 - 195 мм
- 1x адаптер для конических пружин



Держатель для пружин

- с пластиковым покрытием
- подходит для натяжных устройств с допустимой нагрузкой 1.100 кг и 2.250 кг



| Артикул №. | Наименование продукта | УЕ |
|------------|--------------------------------|----|
| 4931 12 | ДЕРЖАТЕЛЬ ПРУЖ. №2 80-120ММ | 1 |
| 4931 13 | ДЕРЖАТЕЛЬ ПРУЖ. №3 80-145ММ | 1 |
| 4931 14 | ДЕРЖАТЕЛЬ ПРУЖ. №4 110-175ММ | 1 |
| 4931 15 | ДЕРЖАТЕЛЬ ПРУЖ. №5 145-195ММ | 1 |
| 4931 18 | НАБОР ДЕРЖ. ПР. № 8+9 PEUGEOT | 1 |
| 4931 20 | ДЕРЖАТЕЛЬ ПРУЖ. №10 Д. КОН.ПР. | 1 |
| 4931 21 | ДЕРЖАТЕЛЬ ПРУЖ. №11 BMW E39/46 | 1 |
| 4931 22 | ДЕРЖАТЕЛЬ ПРУЖ. №12 DB C 203 | 1 |
| 4931 23 | ДЕРЖАТЕЛЬ ПРУЖ. №13 DB E 211 | 1 |

Объем поставки:

- арт. № 4931 18
 2x держателя для пружин

| Тех. характеристики | |
|---------------------|-----------------------------------|
| Арт. № | для / ø пружины |
| 4931 12 | 80 - 120 мм |
| 4931 13 | 80 - 145 мм |
| 4931 14 | 110 - 175 мм |
| 4931 15 | 145 - 195 мм |
| 4931 18 | Peugeot 305, Citroen C15 |
| 4931 20 | для конических пружин 80 - 145 мм |
| 4931 21 | BMW E 39 / 46 |
| 4931 22 | Mercedes C 203 |
| 4931 23 | Mercedes E 211 |

Адаптер для Mercedes Benz и BMW

- адаптер используется в сочетании со стандартными колодками
- держатель пружин с синтетическим покрытием
- подходит для:
 Mercedes Benz класс C (W203) и класс E (W211/219) BMW 3 (E46) и BMW 5 (E39)

| Артикул №. | Наименование продукта | УЕ |
|------------|-------------------------------|----|
| 4931 30 | АДАПТЕР Д. МВ & BMW E46 + E39 | 1 |



Съёмник подшипников

- 5 предметов



| Артикул №. | Наименование продукта | УЕ |
|------------|-----------------------|----|
| 4930 5 | НАБОР СЪЕМНИКОВ 5ПРД. | 1 |

В набор входит:

- 1х молоток
- 1х съёмник 5,0 - 8,5 мм
- 1х съёмник 8,0 - 15,0 мм
- 1х съёмник 15,0 - 25,0 мм
- 1х съёмник 25,0 - 36,0 мм

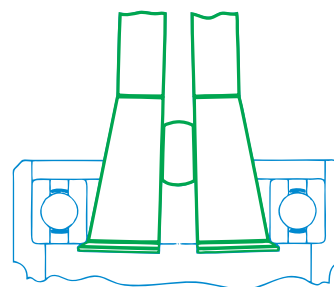

Набор съёмников с внутрен захват Ø 8,0 - 38,0 мм

- 15 предметов в пластиковом чемодане
- для съема плотно прилегающих шарикоподшипников, колец, втулок и радиальных уплотнений

| Артикул №. | Наименование продукта | УЕ |
|------------|------------------------|----|
| 4930 20 | НАБОР СЪЕМНИКОВ 8-38ММ | 1 |

В набор входят:

- 1х стяжная балка большая
- 1х стяжная балка маленькая
- 1х адаптер IG-M16, AG-M12
- 2х стяжной болт M16 x 290 мм
- 1х стяжной болт M16 x 290 мм
- 3х стяжной болт M8 x 155 мм
- 1х съёмник 6,0 - 10,0 мм
- 1х съёмник 10,0 - 13,0 мм
- 1х съёмник 13,0 - 18,0 мм
- 1х съёмник 18,0 - 22,5 мм
- 1х съёмник 22,5 - 30,0 мм
- 1х съёмник 30,0 - 38,0 мм
- по 2х гайки M16/M8
- по 2х U-шайбы Ø 16 мм/Ø 8 мм

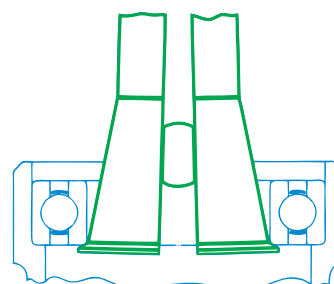

Съёмник универсальный двуплечий

- хорошо зарекомендовавшая себя модель для надежного и быстрого съёма дисков, колес, шарикоподшипников и т.д.
- мощная модель кованой штамповки
- переключение крюков позволяет использовать съёмник, как для внутреннего, так и для внешнего захвата

| Артикул №. | Наименование продукта | УЕ |
|------------|----------------------------|----|
| 4800 2 80 | СЪЁМНИК 2 ЗАХВ. .80X100ММ | 1 |
| 4800 2 120 | СЪЁМНИК 2 ЗАХВ. .120X100ММ | 1 |
| 4800 2 160 | СЪЁМНИК 2 ЗАХВ. .160X150ММ | 1 |
| 4800 2 200 | СЪЁМНИК 2 ЗАХВ. .200X150ММ | 1 |
| 4800 2 250 | СЪЁМНИК 2 ЗАХВ. .250X200ММ | 1 |
| 4800 2 350 | СЪЁМНИК 2 ЗАХВ. .350X200ММ | 1 |
| 4800 2 520 | СЪЁМНИК 2 ЗАХВ. .520X200ММ | 1 |

(ширина x высота мм)



Съёмник трехзахватный

- хорошо зарекомендовавшая себя модель для надежного и быстрого съёма дисков, колес, шарикоподшипников и т.д.
- широкие концы крючков 2 размера снабжены 8мм шлицом, что позволяет снимать диски и шестерни с помощью 8 мм винта

| Артикул №. | Наименование продукта | УЕ |
|------------|---------------------------|----|
| 4800 3 90 | СЪЁМНИК 3 ЗАХВ. 90X 80ММ | 1 |
| 4800 3 120 | СЪЁМНИК 3 ЗАХВ. 160X130ММ | 1 |

(ширина x высота мм)



Съёмник со стяжным хомутом, двуплечий

- этот съёмник используется преимущественно для снятия рычага поворотного кулака легковых и грузовых автомобилей
- стяжной хомут крепко прижимает сзади снимаемую деталь и одновременно предотвращает соскальзывание съёмника

| Артикул №. | Наименование продукта | УЕ |
|------------|---------------------------|----|
| 4801 2 70 | СЪЁМНИК 2 ЗАХВ. 70X 85ММ | 1 |
| 4801 2 90 | СЪЁМНИК 2 ЗАХВ. 90X100ММ | 1 |
| 4801 2 150 | СЪЁМНИК 2 ЗАХВ. 150X140ММ | 1 |

(ширина x высота мм)



Съёмник ступицы колеса, универсальный

- для легковых и грузовых автомобилей с окружностью центров отверстий \varnothing до 225мм

| Артикул №. | Наименование продукта | УЕ |
|------------|--------------------------|----|
| 4802 5 225 | СЪЁМНИК 5 ЗАХВ. ДО 225ММ | 1 |



Приспособление для снятия электродных зажимов

- двуплечное
- идеально подходит для снятия маленьких деталей таких как клеммы аккумулятора, дисков, подшипников и т.д.



| Артикул №. | Наименование продукта | УЕ |
|------------|--------------------------|----|
| 4800 2 65 | СЪЁМНИК 2 ЗАХВ. 65X 65MM | 1 |

(ширина x высота мм)

Съёмник шарового шарнира

- простое и бережное выдавливание болтов с шаровой головкой на штоке вилки переключения передач и на поперечной рулевой тяге



| Артикул №. | Наименование продукта | УЕ |
|------------|------------------------------|----|
| 4806 23 45 | СЪЁМНИК ШАР.ШАРНИРА 23X 45MM | 1 |
| 4806 27 56 | СЪЁМНИК ШАР.ШАРНИРА 27X 56MM | 1 |

(ширина x высота мм)

Съёмник шарового шарнира, универсальный

- для выдавливания шарового шарнира на подвесках вышеназванных зон
- высота до 65 мм



| Артикул №. | Наименование продукта | УЕ |
|------------|-----------------------------|----|
| 4805 1 | СЪЁМНИК ШАР.ШАРНИРА 18-20MM | 1 |

(ширина мм)

Съёмник шарового шарнира, универсальный

- для выдавливания цапф шарового шарнира поперечной рулевой тяги, стабилизаторов поперечной устойчивости и т.д. легковых автомобилей
- высота: двухступенчатый до 50 мм



| Артикул №. | Наименование продукта | УЕ |
|------------|-----------------------------|----|
| 4805 10 | СЪЁМНИК ШАР.ШАРНИРА ДО 20MM | 1 |

(ширина мм)

Разрушитель гаек

- крепко сидящие или перекрученные гайки удаляются без разрушения резьбовой шпильки



| Артикул №. | Наименование продукта | УЕ |
|------------|--------------------------|----|
| 4820 17 | РАЗРУШИТЕЛЬ ГАЕК SW17 | 1 |
| 4820 27 | РАЗРУШИТЕЛЬ ГАЕК ДО SW24 | 1 |
| 4820 36 | РАЗРУШИТЕЛЬ ГАЕК ДО SW36 | 1 |

Тех. харантеристики

| Арт. № | Для гаек до | Отверстия мм |
|---------|-------------|--------------|
| 4820 17 | M10 | 19 |
| 4820 27 | M16 | 30 |
| 4820 36 | M24 | 40 |

Набор съёмников стеклоочистителей **VARO**soft

- универсальный набор съёмников, подходит для 450 стеклоочистителей, 300 моделей авто и 30 марок авто
- в мягком ложементе VAROsoft арт. № 9026 712



Содержание

| Арт.№ | Наименование продукта | Кол-во |
|--------------|--------------------------------|--------|
| 4415 12 25 1 | ЧЕМОДАН ПУСТОЙ Р.А+ | 1 |
| 4912 90 1 | ЗАХВАТ Р1 Д. НАБ.СЪЁМН.СТКЛОЧ. | 1 |
| 4912 90 2 | ЗАХВАТ Р2 Д. НАБ.СЪЁМН.СТКЛОЧ. | 1 |
| 4912 90 3 | ЗАХВАТ Р3 Д. НАБ.СЪЁМН.СТКЛОЧ. | 1 |
| 4912 90 4 | ЗАХВАТ Р4 Д. НАБ.СЪЁМН.СТКЛОЧ. | 1 |
| 4912 90 5 | ЗАХВАТ Р5 Д. НАБ.СЪЁМН.СТКЛОЧ. | 1 |
| 4912 90 6 | ЗАХВАТ Р6 Д. НАБ.СЪЁМН.СТКЛОЧ. | 1 |
| 4912 90 7 | ЗАХВАТ Р7 Д. НАБ.СЪЁМН.СТКЛОЧ. | 1 |
| 4912 90 8 | ЗАХВАТ Р8 Д. НАБ.СЪЁМН.СТКЛОЧ. | 1 |
| 4912 90 9 | ШПИНДЕЛЬ Д. НАБ.СЪЁМН.СТКЛОЧ. | 1 |
| 4912 90 10 | УД.МОЛ. Д.НАБ.СЪЁМН.СТЕКЛОЧ. | 1 |
| 4912 90 12 | УПОР D2 Д.НАБ.СЪЁМН.СТЕКЛОЧ. | 1 |
| 4912 90 13 | УДЛИНИТЕЛЬ ШПИНДЕЛЯ .D3 | 1 |

| Артикул №. | Наименование продукта | УЕ |
|------------|------------------------------|----|
| 4912 90 | НАБОР СЪЁМНИКОВ СТЕКЛОЧ 13ПР | 1 |

Съёмник стеклоочистителя

- для захватов 1 - 8 размера

| Артикул №. | Наименование продукта | УЕ |
|------------|------------------------------|----|
| 4912 90 10 | УД.МОЛ. Д.НАБ.СЪЁМН.СТЕКЛОЧ. | 1 |



Съёмник стеклоочистителя

- с приемом под захваты G1 - G8

| Артикул №. | Наименование продукта | УЕ |
|------------|-------------------------------|----|
| 4912 90 9 | ШПИНДЕЛЬ Д. НАБ.СЪЁМН.СТКЛОЧ. | 1 |



Съёмник стеклоочистителя – захват

- 1 - 8 размер для разных типов автомобилей согласно прилагаемому списку

| Артикул №. | Наименование продукта | УЕ |
|------------|--------------------------------|----|
| 4912 90 1 | ЗАХВАТ Р1 Д. НАБ.СЪЁМН.СТКЛОЧ. | 1 |
| 4912 90 2 | ЗАХВАТ Р2 Д. НАБ.СЪЁМН.СТКЛОЧ. | 1 |
| 4912 90 3 | ЗАХВАТ Р3 Д. НАБ.СЪЁМН.СТКЛОЧ. | 1 |
| 4912 90 4 | ЗАХВАТ Р4 Д. НАБ.СЪЁМН.СТКЛОЧ. | 1 |
| 4912 90 5 | ЗАХВАТ Р5 Д. НАБ.СЪЁМН.СТКЛОЧ. | 1 |
| 4912 90 6 | ЗАХВАТ Р6 Д. НАБ.СЪЁМН.СТКЛОЧ. | 1 |
| 4912 90 7 | ЗАХВАТ Р7 Д. НАБ.СЪЁМН.СТКЛОЧ. | 1 |
| 4912 90 8 | ЗАХВАТ Р8 Д. НАБ.СЪЁМН.СТКЛОЧ. | 1 |



Насадка D1 для шпинделя

- чтобы шпindel 4912 90 9 ровно лежал на втулке

| Артикул №. | Наименование продукта | УЕ |
|------------|--------------------------------|----|
| 4912 90 11 | НАСАДКА D1 Д. НАБ.СЪЁМН.СТКЛОЧ | 1 |



Упор D2 для шпинделя

- для стеклоочистителя с форсункой для воды в центре втулки / ступицы

| Артикул №. | Наименование продукта | УЕ |
|------------|------------------------------|----|
| 4912 90 12 | УПОР D2 Д.НАБ.СЪЁМН.СТЕКЛОЧ. | 1 |



Насадка удлинительная D3 для шпинделя

| Артикул №. | Наименование продукта | УЕ |
|------------|-------------------------|----|
| 4912 90 13 | УДЛИНИТЕЛЬ ШПИНДЕЛЯ .D3 | 1 |



| Марка авто / Тип | передний | | задний | | Марка авто / Тип | передний | | задний | | Марка авто / Тип | передний | | задний | | |
|---|-------------------|--------------|------------|-------------|------------------------|----------|----------|--------|----------|-------------------------|-----------------|--------------|------------|----------|-----|
| | захват | шпindelъ | захват | шпindelъ | | захват | шпindelъ | захват | шпindelъ | | захват | шпindelъ | захват | шпindelъ | |
| Alfa Romeo | | | | | | | | | | | | | | | |
| 147 | -G 1 | -D1 | - | - | C8 | -U1 | - | -G 3 | -D1 | Jeep | | | | | |
| 156 | -G 2 | -D1 | - | - | C-Crosser | -U1SP-50 | - | -G 8 | -D3 | Commander Overland | -U1 | - | -U1 | - | |
| 159 | -G 1 | -D1 | - | - | Evasion | -G 1 | -D1 | - | - | Grand Cherokee | -U1 | - | -U1 | - | |
| 166 | -G 5 | -D1 | - | - | Pluriel | -G 2 | -D1 | - | - | Kia | | | | | |
| GT | -G 3 | -D1 | - | - | Saxo | -G 1 | -D1 | -G 6 | -D1 | Cerato | -U1 | - | - | - | |
| | | | | | Xsara | -G 1 | -D1 | -G 6 | -D1 | Picanto | -U1 | - | - | - | |
| | | | | | Xsara Picasso | -G 2 | -D1 | -G 6 | -D1 | Rio | -U1 | - | - | - | |
| Audi | | | | | | | | | | Sorento | -U1 | - | - | - | |
| A 2 | -G 1 | -D1 | - | - | Daihatsu | | | | | Sportage | -G 3 | -D1 | -G 3 | -D1 | |
| oder | -U1 | - | - | - | Cuore | - | - | -G 8 | -D3 | Land Rover | | | | | |
| A 80 до года 1996 | -G 1 | -D1 | - | - | Sirion | - | - | -G 8 | -D3 | Discovery | -G 5 | -D1 | -G 2 | -D1 | |
| A 3 | -G 1 | -D1 | - | - | YRV Plus | - | - | -G 8 | -D3 | Free Lander | -G 7 | -X | -G 8 | -D3 | |
| A 3 до года 2003 | -G 1 | -D1 | - | - | | | | | | Range Rover | rechts links | -G 2 | -D1 | - | - |
| oder | -U1SP-50 | - | - | - | Fiat | | | | | | | | | | |
| A 3 ab Bauj. 2004 | -G 1 | -D1 | -G 8 | -D2 | 500 | -G 3 | -D1 | -G 8 | -D3 | Mazda | | | | | |
| oder | -U1SP-50 | - | - | - | Barchetta | -G 8 | -D3 | - | - | 2 | -U1 | - | - | - | |
| A 4 до года 2001 | -G 1 | -D1 | -G 1 | -D1 | Bravo | -G 3 | -D1 | -G 8 | -D3 | 2 ab Bauj. 2007 | -U1SP-50 | - | -G 8 | -D3 | |
| oder | -U1SP-50 | - | - | - | Doblo | -G 1 | -D1 | -G 3 | -D1 | 3 | -G 3 | -D1 | -G 8 | -D3 | |
| A 4 ab Bauj. 2001 | -G 5 | -D1 | - | - | Ducato | -G 1 | -D1 | - | - | 3 ab Bauj. 2006 | -G 1 | -D1 | -G 3 | -D1 | |
| A 4 ab Bauj. 2003 | -G 7 | -X | - | - | Idea | -G 1 | -D1 | -G 3 | -D1 | 5 ab Bauj. 2006 | -U1 | - | -G 8 | -D3 | |
| A 4 ab Bauj. 2008 | -G 3 | -D1 | -G 8 | -D2 | Multipla | -G 2 | -D1 | -G 8 | -D3 | 6 ab Bauj. 2008 | -U1 | - | -G 3 | -D1 | |
| A 5 | -G 3 | -D1 | - | - | Panda | -G 1 | -D1 | -G 3 | -D1 | 323 F | -G 5 | -D1 | - | - | |
| A 6 ab Bauj. 1997 | -G 1 | -D1 | -G 1 | -D1 | Punto | -G 1 | -D1 | -G 3 | -D1 | CX 7 | -U1SP-50 | - | -G 3 | -D1 | |
| A 6 до года 2004 | -U1 | - | - | - | Punto Grande | -G 3 | -D1 | -G 3 | -D1 | MPV Exclusiv 6 | -U1SP-50 | - | -G 8 | -D3 | |
| A 6 ab Bauj. 2005 | -U1 | - | - | - | Seicento | -G 3 | -D1 | -G 3 | -D1 | MX 5 - links | -G 1 | -D1 | - | - | |
| A 8 до года 2001 | -U1 | - | - | - | Stilo | -G 1 | -D1 | -G 3 | -D1 | Premacy | -U1SP-50 | - | - | - | |
| A 8 ab Bauj. 2002 | -U1SP-50 | - | - | - | Ulysee | -U1 | - | -G 3 | -D1 | RX 8 | -U1SP-50 | - | - | - | |
| A 8 ab Bauj. 2003 | -G 2 | -D1 | - | - | | | | | | Tribute Adventure | -G 1 | -D1 | -G 8 | -D3 | |
| zuerst Motorhauben-Dämpfer aushängen und Haube steil stellen | | | | | Ford | | | | | Mercedes Benz | | | | | |
| Q 7 | rechts links | -G 3 -G 2 | -D1 -D1 | -G 8 -D2 | Fiesta ab Bauj. 1995 | -G 1 | -D1 | -G 8 | -D3 | A | -G 1 | -D1 | -G 3 | -D1 | |
| zuerst Motorhauben-Dämpfer aushängen und Haube steil stellen | | | | | Fiesta ab Bauj. 2001 | -G 2 | -D1 | -G 8 | -D3 | A Typ 169 | -G 1 | -D1 | -G 3 | -D2 | |
| TT | -G 3 | -D1 | - | - | Fiesta ab Bauj. 2006 | -G 1 | -D1 | -G 8 | -D3 | B Typ 245 | -G 1 | -D1 | -G 8 | -D2 | |
| oder | -U1SP-50 | - | - | - | Fiesta alle | -U1SP-50 | - | -G 8 | -D3 | C | -G 2 | -D1 | -G 8 | -D2 | |
| TT ab Bauj. 2007 | -G 3 | -D1 | - | - | Focus | -G 2 | -D1 | - | - | C ab Bauj. 2000 | -G 2 | -D1 | - | - | |
| alle Audi Heckwischer: | - | - | -G 8 | -D2 | Focus Cabrio | -G 1 | -D1 | - | - | C Typ 203/204 | -G 2 | -D1 | -G 3 | -D1 | |
| | | | | | Focus C-Max | -G 2 | -D1 | - | - | CLK Typ 209 | rechts links | -G 3 -G 2 | -D1 -D1 | - | - |
| BMW/Mini | | | | | Focus ab Bauj. 2004 | -G 1 | -D1 | - | - | CL Typ 216 | -G 1 | -D1 | - | - | |
| 1-er, rechts/links | -G 2 | -D1 | -G 8 | -D2 | Focus ab Bauj. 2006 | -G 1 | -D1 | -G 8 | -D3 | E ab Bauj. 2002 | rechts links | -G 5 -G 1 | -D1 -D1 | - | - |
| oder | -U1 | - | - | - | Focus alle | -U1SP-50 | - | - | - | E Typ 211 | rechts links | -G 2 -G 1 | -D1 -D1 | -G 3 | -D1 |
| 3-er | -U1 | - | - | - | Fusion | -G 1 | -D1 | - | - | GL Typ 164.8 | rechts links | -G 3 -G 1 | -D1 -D1 | -G 3 | -D1 |
| 3-er E 36 | -G 3 | -D1 | - | - | Fusion | -G 1 | -D1 | - | - | ML | -G 1 | -D1 | - | - | |
| oder | -U1 | - | - | - | Galaxy до года 2000 | -G 2 | -D1 | -G 3 | -D1 | ML Typ 164.1 | rechts links | -G 3 -G 2 | -D1 -D1 | -G 3 | -D1 |
| 3-er Compact E 36 | -G 1 | -D1 | -G 3 | -D1 | Galaxy ab Bauj. 2000 | -G 5 | -D1 | -G 1 | -D1 | R Typ 251 | rechts links | -G 3 -G 2 | -D1 -D1 | -G 3 | -D1 |
| 3-er E 46 | rechts: links: | -G 2 -G 5 | -D1 -D1 | - | Galaxy ab Bauj. 2007 | -G 2 | -D1 | -G 8 | -D3 | S Typ 221 | -G 1 | -D1 | - | - | |
| 3-er E 90 | -U1 | -D1 | -G 3 | -D1 | Ka | -G 3 | -D1 | -U1 | - | SL Typ 230 | -G 2 | -D1 | - | - | |
| 5-er E 39 | rechts: links: | -G 5 - | -D1 - | - | Mondeo до года 2001 | -G 1 | -D1 | - | - | SLK | -G 4 | -D1 | - | - | |
| 5-er E 60 | rechts: links: | -G 3 -U1 | -D1 - | - | Mondeo ab Bauj. 2001 | -G 1 | -D1 | -G 6 | -D1 | SLK Typ 171 | rechts links | -G 3 -G 2 | -D1 -D1 | - | - |
| 7-er E 38 | rechts: links: | -G 2 -U1 | -D1 - | - | Mondeo ab Bauj. 2007 | -G 5 | -D1 | -G 8 | -D3 | Vito-V | -G 4 | -D1 | - | - | |
| 7-er E 65 | rechts: links: | -G 2 -U1 | -D1 - | - | Mondeo alle | -U1SP-50 | - | -G 6 | -D1 | MG-Rover | | | | | |
| X3 | rechts: links: | -G 2 -U1 | -D1 - | - | S-Max ab Bauj. 2007 | -G 2 | -D1 | -G 8 | -D3 | MGF | -G 1 | -D1 | - | - | |
| X5 | -G 1 | -D1 | -G 2 | -D1 | Streetka | -G 3 | -D1 | - | - | 75 | -U1 | - | - | - | |
| Z4 | -G 1 | -D1 | - | - | Tourneo | -G 3 | -D1 | -G 8 | -D2 | Mitsubishi | | | | | |
| Mini | -G 7 | -X | - | - | Transit | -G 3 | -D1 | -G 8 | -D2 | Carisma | -G 3 | -D1 | - | - | |
| | | | | | Transit Connect | -G 3 | -D1 | -G 8 | -D2 | Colt | - | - | -G 8 | -D3 | |
| Chevrolet/Daewoo | | | | | Honda | | | | | Grandis | - | - | -G 8 | -D3 | |
| Captiva | -G 2 | -D1 | -G 8 | -D3 | Accord Bauj. 98/99 | -G 1 | -D1 | - | - | Pajero | - | - | -G 8 | -D3 | |
| Kalos | -U1SP-50 | - | -G 8 | -D3 | Civic ab Bauj. 2002 | -G 2 | -D1 | - | - | Pajero Pinin | - | - | -G 1 | -D1 | |
| Lacetti | - | - | -G 8 | -D3 | CRV до года 2000 | -U1SP-50 | - | - | - | Space Star | - | - | -G 8 | -D3 | |
| Nubira | -U1SP-50 | - | -G 8 | -D3 | CRV до года 2001 | -U1 | - | - | - | Nissan | | | | | |
| Chrysler | | | | | HRV ab Bauj. 2000 | -U1SP-50 | - | - | - | Primera | -U1 | - | - | - | |
| Cruiser | -G 1 | -D1 | -G 8 | -D2 | Hyundai | | | | | Opel | | | | | |
| Citroen | | | | | Accent | -U1 | - | -G 3 | -D1 | Antara | -G 2 | -D1 | -G 3 | -D1 | |
| Berlingo | -G 2 | -D1 | -G 8 | -D2 | Atos | -U1SP-50 | - | -G 3 | -D1 | Astra F | -G 3 | -D1 | -G 3 | -D1 | |
| C1 | -G 8 | -D3 | -G 8 | -D3 | Caupe | -U1 | - | -G 4 | -D3 | Astra G | -G 1 | -D1 | -G 4 | -D1 | |
| C2 | -G 1 | -D1 | -G 8 | -D3 | Getz | -U1SP-50 | - | -G 3 | -D1 | Astra G Kombi | -G 1 | -D1 | -G 3 | -D1 | |
| C3 | -G 1 | -D1 | -G 8 | -D3 | i 30 | -G 2 | -D1 | -G 8 | -D3 | Astra GTC | -G 2 | -D1 | -G 3 | -D1 | |
| C4 | -G 1 | -D1 | -G 8 | -D3 | Matrix | -G 2 | -D1 | - | - | Astra -H- ab Bauj. 2004 | -G 2 | -D1 | -G 3 | -D1 | |
| C4 Picasso | -G 5 | - | -U1 | - | Santa Fe | -U1 | - | - | - | | | | | | |
| vorne alternativ auch | -U1 | - | - | - | Santa Fe ab Bauj. 2006 | -U1SP-50 | - | G 3 | -D1 | Opel | | | | | |
| C5 | -G 4 | -D1 | -G 6 | -D1 | Souata | -U1 | - | - | - | Antara | -G 2 | -D1 | -G 3 | -D1 | |
| C6 | -G 1 | -D1 | - | - | Terracau | -U1 | - | - | - | Astra F | -G 3 | -D1 | -G 3 | -D1 | |
| | | | | | Tucson | -G 2 | -D1 | - | - | Astra G | -G 1 | -D1 | -G 4 | -D1 | |
| | | | | | Jaguar | | | | | Astra G Kombi | -G 1 | -D1 | -G 3 | -D1 | |
| | | | | | S-Type | -G 2 | -D1 | - | - | Astra GTC | -G 2 | -D1 | -G 3 | -D1 | |
| | | | | | X K | -G 1 | -D1 | - | - | | | | | | |
| | | | | | X-Type | -G 5 | -D1 | - | - | | | | | | |
| | | | | | X-Type-Estate | -G 1 | -D1 | - | - | | | | | | |

- X = применять шпindelъ без наконечника

продолжение на следующей странице

| Марка авто / Тип | передний | | задний | | Марка авто / Тип | передний | | задний | |
|--|-------------|-------|--------|-------|--|-------------------|----------|--------|-------|
| | захват | шпиль | захват | шпиль | | захват | шпиль | захват | шпиль |
| bei Limousine und Caravan: Motorhauben-Dämpfer aushängen und Haube steil stellen | | | | | Smart | | | | |
| Astra Twin Top | -G 2 | -D1 | - | - | Smart | -G 3 | -D1 | -G 8 | -D3 |
| Corsa B | -G 3 | -D1 | - | - | Subaru | | | | |
| Corsa C | -G 3 | -D1 | -G 1 | -D1 | Forrester | -U1SP-50 | | -G 3 | -D1 |
| Corsa ab Bauj. 2007 | -G 3 | -D1 | -G 3 | -D1 | Impreza | -U1SP-50 | | -G 3 | -D1 |
| G T | -G 1 | -D1 | - | - | Justy | -U1SP-50 | | -G 3 | -D1 |
| Meriva | - | - | -G 3 | -D1 | Legacy | -U1SP-50 | | -G 3 | -D1 |
| Movano | -G 1 | -D1 | - | - | Tribeca | -U1SP-50 | | -G 3 | -D1 |
| Signum | -G 1 | -D1 | -G 3 | -D1 | Suzuki | | | | |
| Tigra | -G 1 | -D1 | -G 3 | -D1 | Alto | - | - | -G 8 | -D3 |
| Tigra Twin Top | -G 1 | -D1 | - | - | Grand Vitara | - | - | -G 8 | -D3 |
| Vectra C | -G 1 | -D1 | -G 3 | -D1 | Wagon R | - | - | -G 8 | -D3 |
| Vivaro | -G 1 | -D1 | - | - | Toyota | | | | |
| Zafira | -G 1 | -D1 | -G 3 | -D1 | Agyo | -G 3 | -D1 | -G 8 | -D3 |
| Peugeot | | | | | Avensis | - | - | -G 8 | -D3 |
| 106 | -G 1 | -D1 | -G 6 | -D1 | Celica | - | - | -G 8 | -D3 |
| 107 | -G 3 | -D1 | -G 3 | -D1 | Corolla | - | - | -G 8 | -D3 |
| 1007 | -G 1 | -D1 | -G 3 | -D1 | Land Cruiser | - | - | -G 8 | -D3 |
| 206 | -G 2 | -D1 | -G 3 | -D1 | Rav 4 | - | - | -G 8 | -D3 |
| 207 | -G 2 | -D1 | -G 8 | -D3 | Yaris | - | - | -G 8 | -D3 |
| 207 CC | -G 2 | -D1 | - | - | alle Toyota Heckwischer: | | | -G 8 | -D3 |
| 207 SW | -G 2 | -D1 | -G 8 | -D3 | Volvo | | | | |
| 306 | -G 1 | -D1 | - | - | 740 | -G 3 | -D1 | - | - |
| 306 Cabrio | -G 1 | -D1 | - | - | 850 | -G 1 | -D1 | - | - |
| 307 | -G 2 | -D1 | -G 6 | -D1 | 940 | -G 3 | -D1 | - | - |
| 307 SW | -G 2 | -D1 | -G 3 | -D1 | C 30 | -G 5 | -D1 | -G 2 | -D1 |
| 308 | -G 2 | -D1 | -G 8 | -D3 | C 70 | -G 1 | -D1 | - | - |
| 406 | -G 2 | -D1 | -G 6 | -D1 | C 70 ab Bauj. 2006 | -G 5 | -D1 | - | - |
| 407 | -U1 | - | - | - | S 40 | -G 3 | -D1 | -G 3 | -D1 |
| 407 SW | -G 7 | -D1 | -G 8 | -D3 | S 60 | -G 3 | -D1 | - | - |
| hinten zuerst Klappenöffner demontieren | | | | | S 70 | -G 1 | -D1 | - | - |
| 4007 | -U1 | - | -G 3 | -D1 | S 80 | -G 3 | -D1 | - | - |
| 607 | -G 3 | -D1 | - | - | V 50 | -G 5 | -D1 | - | - |
| 806 | -G 1 | -D1 | - | - | V 70 до года 2000 | -G 1 | -D1 | -G 8 | -D2 |
| 807 | -U1 | - | -G 3 | -D1 | V 70 ab Bauj. 2001 | -G 3 | -D1 | -G 8 | -D2 |
| Partner | -G 1 | -D1 | -G 8 | -D3 | V 70 ab Bauj. 2008 | -G 5 | -D1 | - | - |
| Porsche | | | | | XC 90 | -G 1 | -D1 | - | - |
| Boxster | -U1 | - | - | - | VW | | | | |
| 911 | -U1 | - | -G 8 | -D2 | Beetle | -G 1 | -D1 | - | - |
| Cayenne | -U1SP-50 | | -G 8 | -D2 | Caddy ab Bauj. 2005 | -U1 | - | - | - |
| Renault | | | | | Crafter | -G 2 | -D1 | - | - |
| Clio ab Bauj. 1998 | -G 1 | -D1 | -G 1 | -D1 | Eos | -G 1 | -D1 | - | - |
| Clio Gran Tour Bauj. 2008 | -G 3 | -D1 | -G 3 | -D1 | Fox | -G 1 | -D1 | -G 8 | -D2 |
| Espace ab Bauj. 1996 | -G 1/G 2-D1 | | -G 1 | -D1 | Golf III | -G 1 | -D1 | -G 1 | -D1 |
| Kangoo | -G 1 | -D1 | -G 1 | -D1 | oder | -U1 | - | - | - |
| Laguna | -G 1 | -D1 | - | - | Golf IV | -G 1 | -D1 | -G 1 | -D1 |
| Laguna ab Bauj. 2007 | -G 3 | -D1 | -G 3 | -D1 | oder | -U1 | - | - | - |
| Laguna Kombi | -G 1 | -D1 | - | - | Golf V | -G 1 | -D1 | -G 8 | -D2 |
| Megane ab Bauj. 1999 | -G 2 | -D1 | - | - | oder | -U1 | - | - | - |
| Megane Coupe, Cabriolet | -G 2 | -D1 | - | - | Golf V Variant ab Bauj. 07 | -G 1 | -D1 | -G 8 | -D2 |
| Megane Limousine | -G 2 | -D1 | -G 1 | -D1 | Lupo | -G 1 | -D1 | -G 1 | -D1 |
| Modus ab Bauj. 2008 | -G 1 | -D1 | - | - | Passat до года 2000 | -G 3 | -D1 | -G 1 | -D1 |
| Scenic | -G 2 | -D1 | - | - | Passat ab Bauj. 2001 | -G 1 | -D1 | -G 1 | -D1 |
| Twingo | -G 1 | -D1 | - | - | Passat до года 2004 | -U1 | - | - | - |
| Twingo ab Bauj. 2007 | -G 2 | -D1 | -G 2 | -D1 | Passat до года 2005 | -U1 | - | - | - |
| Saab | | | | | Polo до года 1999 | -G 3 | -D1 | -G 3 | -D1 |
| 9 - 3 до года 2003 | -G 2 | -D1 | - | - | Polo ab Bauj. 1999 | -G 1 | -D1 | -G 1 | -D1 |
| 9 - 5 | -G 2 | -D1 | - | - | oder | -U1SP-50 | | - | - |
| Seat | | | | | Polo ab Bauj. 2006 | -G 1 | -D1 | -G 8 | -D2 |
| Alhambra | -G 1 | -D1 | - | - | Polo Cross | -G 1 | -D1 | -G 8 | -D2 |
| Altea | -G 1 | -D1 | - | - | Sharan до года 2000 | -G 2 | -D1 | -G 3 | -D1 |
| Altea XL ab Bauj. 2006 | -G 1 | -D1 | -G 8 | -D2 | Sharan ab Bauj. 2000 | -G 5 | -D1 | -G 1 | -D1 |
| Arosa | -G 1 | -D1 | - | - | oder | -U1SP-50 | | - | - |
| Cordoba | -G 1 | -D1 | - | - | Sharan ab Bauj. 2007 | -G 1 | -D1 | -G 8 | -D2 |
| Ibiza | -G 1 | -D1 | - | - | T5 ab Bauj. 2003 | -G 2 | -D1 | -G 8 | -D2 |
| Leon | -G 1 | -D1 | - | - | oder | -U1SP-50 | | - | - |
| Leon ab Bauj. 2005 | -U1 | -D1 | -G 8 | -D2 | Tiguan | -G 1 | -D1 | -G 8 | -D2 |
| Toledo | -G 1 | -D1 | - | - | Touareg | rechts: links: | -U1SP-50 | - | - |
| Skoda | | | | | Touran | -G 1 | -D1 | -G 8 | -D2 |
| Fabia | -G 1 | -D1 | -G 8 | -D2 | oder | -U1 | | -G 8 | -D2 |
| Fabia ab Bauj. 2004 | -G 1 | -D1 | -G 8 | -D2 | Alle VW Heckwischer ab Bauj. 2004 | | | | |
| Fabia ab Bauj. 2007 | -G 1 | -D1 | -G 8 | -D2 | | | | | |
| Octavia | -G 1 | -D1 | - | - | | | | | |
| Roomster | -G 1 | -D1 | -G 8 | -D2 | | | | | |
| Superb | -G 1 | -D1 | - | - | | | | | |

Набор дополнительных съёмников для стеклоочистителя

- дополнительный набор съёмников к арт. № 4912 90 для автомобилей согласно
- состоит из 2 пар крючков (U1 и SP-50), шпинделя и упора D1



| Артикул №. | Наименование продукта | УЕ |
|------------|-------------------------------|----|
| 4912 90 15 | ДОП. К НАБ. СЪЁМНИКОВ U1/SP50 | 1 |

| Марка авто / Тип | перед. | Марка авто / Тип | перед. | Марка авто / Тип | перед. | Марка авто / Тип | перед. | Марка авто / Тип | перед. |
|-------------------|-----------------|----------------------|-----------------|-------------------|-----------------|---------------------|-----------------|---------------------|-----------------|
| PKW | | PKW | | PKW | | PKW | | PKW | |
| Audi | захват шпindelъ | | захват шпindelъ | Ford | захват шпindelъ | Land Rover | захват шпindelъ | | захват шпindelъ |
| A 2 | -U1 | 7-er E 65 rechts: | -U1 | Fiest | -U1SP-50 | Range Rover rechts: | -U1 | 911 | -U1 |
| A 3 до года 2003 | -U1SP-50 | links: | -U1 | Focus | -U1SP-50 | links: -U1 | -U1 | Cayenne | -U1SP-50 |
| A 3 ab Bauj. 2004 | -U1SP-50 | X3 rechts: | -U1 | Ka hinten: | -U1 | | | | |
| A 4 до года 2001 | -U1SP-50 | links: | -U1 | Mondeo | -U1SP-50 | Mazda | | | |
| A 4 до года 2004 | -U1SP-50 | Chevro/Daewoo | | Honda | | 2 | -U1 | VW | |
| A 4 ab Bauj. 2005 | -U1SP-50 | Kalos | -U1SP-50 | CRV до года 2000 | -U1SP-50 | MPV EXclusiv 6 | -U1SP-50 | Caddy | -U1 |
| A 6 до года 2004 | -U1 | Nubira | -U1SP-50 | CRV ab Bauj.2001 | -U | Premacy | -U1SP-50 | Golf III | -U1 |
| A 6 ab Bauj. 2005 | -U1 | Chrysler-Jeep | | HRV до года 2000 | -U1SP-50 | Rx8 | -U1SP-50 | Golf IV | -U1 |
| A 8 до года 2001 | -U1 | Cruiser | -U1 | Hyundai | | MG-Rover | | Golf V | -U1 |
| A 8 ab Bauj. 2002 | -U1SP-50 | Citroen | | Caupe | -U1 | T5 | -U1 | Passat до года 2004 | -U1 |
| TT | -U | C8 | -U1 | Santa Fe | -U1 | Nissan | | Passat до года 2005 | -U1 |
| BMW | | Fiat | | Souata | -U1 | Primera | -U1 | Polo | -U1SP-50 |
| 1-er | -U1 | Ulysse | -U1 | Terracau | -U1 | Peugeot | | Sharan | -U1SP-50 |
| 3-er | -U1 | | | Kia | | 407 | -U1 | Touareg rechts | -U1SP-50 |
| 5-er E 39 rechts: | | | | Cerato | -U1 | 807 | -U1 | Touran | -U1 |
| links: | -U1 | | | Picanto | -U1 | Porsche | | T5 | -U1SP-50 |
| 5-er E 60 rechts: | | | | Rio | -U1 | Boxster | -U1 | | |
| links: | -U1 | | | Sorento | -U1 | | | NEZ | |
| 7-er E 38 rechts: | | | | | | | | MAN | -U1 |
| links: | -U1 | | | | | | | MB | -U1 |
| | | | | | | | | Scania | -U1 |
| | | | | | | | | u.a. | -U1 |

Набор распорных втулок

- универсальный набор инструментов для съема и затяжки: гидравлической опоры двигателя, втулок, шарикоподшипников, радиальных уплотнений, резиновых опор и т.п.
- абсолютно универсальное применение
- идеален для всех марок авто как грузовых, так и легковых
- при необходимости возможно использование втулок по отдельности
- применение, например, совместно с тисками
- набор поставляется в чемодане

| Артикул №. | Наименование продукта | УЕ |
|------------|------------------------|----|
| 4930 100 | НАБОР РАСПОРНЫХ ВТУЛОК | 1 |

Объем поставки:

- 20 х втулок
внутренний: Ø 34, 36, 38 - 70, 72 мм
внешний: Ø 44, 46, 48 - 80, 82 мм
- 4 х ступенчатый шкив
- 4 х шпindel
- 8 х контргайка M10 / 12 / 14 / 16



Рихтовальный молоток

- термически модифицированная сталь DIN 17200 W. № 1.0503
- покрыт синим лаком
- рукоятка из ясеня

арт. № 4903 4, арт. № 4903 5, арт. № 4903 6:

- гладилка: круглый боёк, клеточная фрезеровка

Тех. характеристики

| Арт. № | Л рукоятки | Л головки | ø 1мм | ø 2мм | Вес г |
|---------|------------|-----------|-------|-------|-------|
| 4903 1 | 300 | 155 | 40 | 31 | 420 |
| 4903 2 | 325 | 160 | - | 31 | 500 |
| 4903 3 | 330 | 160 | - | 28 | 650 |
| 4903 4 | 300 | 105 | 25 | 32 | 300 |
| 4903 5 | 300 | 100 | 35 | 40 | 370 |
| 4903 6 | 320 | 115 | 40 | 46 | 460 |
| 4903 7 | 300 | 160 | - | 40 | 460 |
| 4903 8 | 300 | 160 | - | 40 | 450 |
| 4903 9 | 300 | 137 | - | 37 | 350 |
| 4903 10 | 300 | 160 | - | 40 | 450 |
| 4903 11 | 360 | 138 | 33 | 55 | 1000 |

| Артикул №. | Наименование продукта | УЕ |
|------------|--------------------------------|----|
| 4903 1 | МОЛОТОК ВЫРАВНИВ.40X31X 300 | 1 |
| 4903 2 | МОЛОТОК РИХТОВОЧН.31X 325 | 1 |
| 4903 3 | ГЛУБИННЫЙ МОЛОТОК 28X 330 | 1 |
| 4903 4 | ГЛАДИЛКА 25X32КX300 | 1 |
| 4903 5 | ГЛАДИЛКА 35X40КX300 | 1 |
| 4903 6 | ГЛАДИЛКА 40X46КX320 | 1 |
| 4903 7 | РАЗГОННЫЙ МОЛОТОК 40 X300 | 1 |
| 4903 8 | РАЗГОННЫЙ МОЛОТОК 40 X300 | 1 |
| 4903 9 | МОЛОТОК ШПРИЦ 37 X300 | 1 |
| 4903 10 | МОЛОТОК СО ШТЫРЕМ 40 X300 | 1 |
| 4903 11 | МОЛОТОК РЕЗИН.СТАЛЬ 33X55GX360 | 1 |

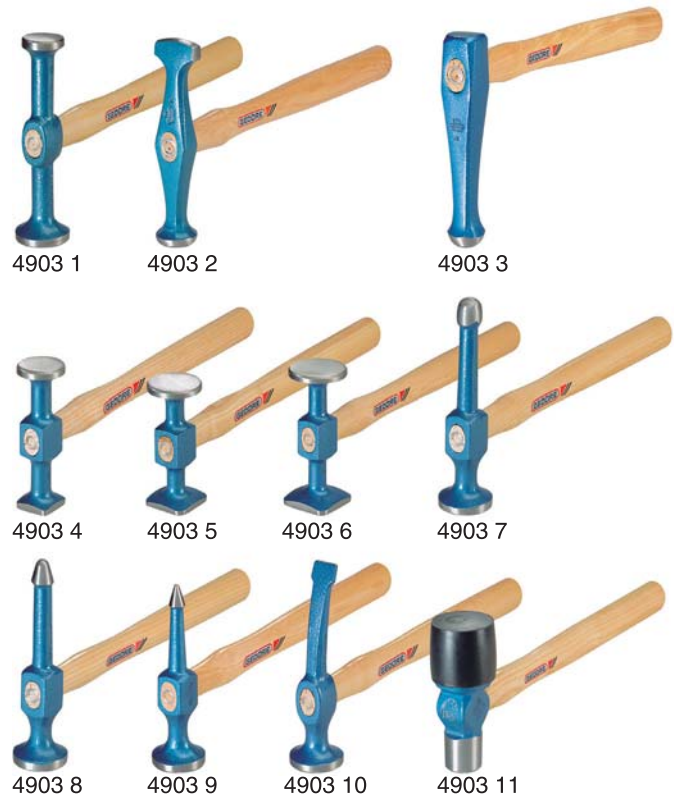

Инструмент для рихтовки

арт. № 4905 1, 4905 2 гнутый металлический инструмент:

- термически модифицированная сталь DIN 17200 W №1.0501 + W-№. 1.0503

арт. № 4905 10, 4905 11 ложкообразный металлический инструмент:

- термически модифицированная сталь DIN 17200 W-№1.0503

арт. № 4905 20, 4905 21, 4905 22 металлический инструмент – рычаг:

- хром - ванадиевая сталь 31CrV3 W-№ 1.2208

Тех. характеристики

| Арт. № | Длина мм | Вес г |
|---------|----------|-------|
| 4905 1 | 430 | 850 |
| 4905 2 | 400 | 650 |
| 4905 10 | 275 | 550 |
| 4905 11 | 390 | 910 |
| 4905 20 | 400 | 500 |
| 4905 21 | 450 | 1900 |
| 4905 22 | 500 | 2200 |
| 4905 30 | 280 | 510 |
| 4905 35 | 280 | 550 |

| Артикул №. | Наименование продукта | УЕ |
|------------|--------------------------------|----|
| 4905 1 | РИХТОВ. ИНСТР. ГНУТЫЙ 430 ММ | 1 |
| 4905 2 | РИХТОВ. ИНСТР. ГНУТЫЙ 400 ММ | 1 |
| 4905 10 | РИХТОВ. ИНСТР. ЛОЖКООБР.275 ММ | 1 |
| 4905 11 | РИХТОВ. ИНСТР. ЛОЖКООБР.390 ММ | 1 |
| 4905 20 | РИХТ. ИНСТР. РЫЧАЖНЫЙ 400 ММ | 1 |
| 4905 21 | РИХТ. ИНСТР. РЫЧАЖНЫЙ 450 ММ | 1 |
| 4905 22 | РИХТ. ИНСТР. РЫЧАЖНЫЙ 500 ММ | 1 |
| 4905 30 | КЛЕЩИ ДЛЯ КРЫЛА 280 ММ | 1 |
| 4905 35 | КЛЕЩИ ОТБОРТОВОЧН. 280 ММ | 1 |



Наковальни для рихтовки



| Артикул №. | Наименование продукта | УЕ |
|------------|--------------------------------|----|
| 4904 1 | НАКОВАЛЬНЯ УНИВ. ФОРМЫ | 1 |
| 4904 2 | НАКОВАЛЬНЯ ПАЛЬЧИКОВАЯ | 1 |
| 4904 4 | НАКОВАЛЬНЯ Д.РИХТ. ПЛОСКАЯ | 1 |
| 4904 5 | НАКОВАЛЬНЯ Д.РИХТ. ЗАПЯТАЯ | 1 |
| 4904 6 | НАКОВАЛЬНЯ Д.РИХТ. ПОДОШВА | 1 |
| 4904 7 | НАКОВАЛЬНЯ Д.РИХТ. ДИАБОЛО | 1 |
| 4904 8 | НАКОВАЛЬНЯ Д.РИХТ. ОБЩАЯ | 1 |
| 4904 10 | НАКОВАЛЬНЯ Д.РИХТ.КАБЛУК | 1 |
| 4904 12 | НАКОВАЛЬНЯ Д.РИХТ. КЛЕТКА | 1 |
| 4904 13 | НАКОВАЛЬНЯ Д.РИХТ. СПЕЦИАЛЬНАЯ | 1 |
| 4904 14 | НАКОВАЛЬНЯ Д.РИХТ. DAIMLER | 1 |

| Тех. харантеристики | | |
|---------------------|----------------------|-------|
| Арт. № | Размер Дх Ш х В мм | Вес г |
| 4904 1 | 72 x 55/ 63 | 1270 |
| 4904 2 | 120 x 58/ 23 | 750 |
| 4904 4 | 110 x 68/ 23,5 | 1050 |
| 4904 5 | 130 x 55/ 36 | 950 |
| 4904 6 | 104 x 66/ 25 | 1040 |
| 4904 7 | Ø 58,5 x 60 | 850 |
| 4904 8 | 100 x 40/ 80x 70/ 62 | 1450 |
| 4904 10 | 80 x 60/ 33 | 1060 |
| 4904 12 | 125 x 55/ 25 | 1050 |
| 4904 13 | 70 x 54/ 68 | 1270 |
| 4904 14 | 110 x 51/ 55 | 1650 |

Напильник для кузова

- для рихтовки и вытяжения металлических листов
- на всех сторонах разная заточка
- размер: 160 x 25 мм
- вес: 750 г

| Артикул №. | Наименование продукта | УЕ |
|------------|-----------------------------|----|
| 4904 15 | НАПИЛЬНИК ДЛЯ КУЗОВА 160X25 | 1 |



Набор инструментов для правки, универсальный

- 8 предметов
- универсальный ассортимент



| Артикул №. | Наименование продукта | УЕ |
|------------|--------------------------------|----|
| 4909 2 | НАБОР ИНСТР. Д ПРАВКИ УНИВЕРС. | 1 |

Содержимое набора 1х:

- арт. № 4726 30 молоток без отдачи \varnothing 30мм
- арт. № 4903 5 гладилка
- арт. № .4903 2 рихтовальный молоток
- арт. № 4905 11: инструмент для рихтовки в форме ложки
- арт. № 4904 1, арт. № 4904 2, арт. № 4904 5, арт. № 4904 8 наковальни для рихтовки

Набор инструментов для рихтования

- 12 предметов
- обширный ассортимент для мастерских



| Артикул №. | Наименование продукта | УЕ |
|------------|-----------------------------|----|
| 4909 3 | НАБОР ИНСТРУМЕНТОВ Д.ПРАВКИ | 1 |

В набор входит 1х:

- молоток из пластика, длина: 280, \varnothing 32 мм
- арт. № 4903 4, арт. № 4903 5: гладилка
- арт. № 4903 9: молоток шприц
- арт. № 4903 10: молоток со штырем
- арт. № 4905 11: металлический рихтовальный инструмент в форме ложки
- арт. № 4905 21, арт. № 4905 22: металлический рихтовальный инструмент рычажный
- арт. № 4904 5, арт. № 4904 6, арт. № 4904 8, арт. № 4904 12: наковальни для рихтования

Набор гидравлический, 10 т

- 17 предметов
- с помощью набора с сжимающим усилием в 10 тонн возможно проведение множества кузовных работ
- всевозможные принадлежности обеспечат широкую применяемость набора в различных областях (нагнетание, подъём и растягивание)
- штекерные разъёмы сменных принадлежностей обеспечат их уверенную и быструю смену



| Артикул №. | Наименование продукта | УЕ |
|------------|------------------------------|----|
| 4909 10 | Набор гидравлический 10 тонн | 1 |

В набор входит 1х:

помпа ручная, шланг гидравлический с быстроразъемом 1,5 м, гидравлический цилиндр, удлинитель 125 мм, удлинитель 255 мм, удлинитель 455 мм, удлинитель 690 мм, адаптер 100 мм, опорная насадка 165 x 93 мм, насадка клин, насадка призма, набор цилиндрических насадок 50 мм Ø, набор резиновых шариков 80 мм Ø, насадка для зажимной колодки, зажимная колодка внутренняя резьба, разжимной инструмент 0,5 т, чемодан стальной 780 x 290 x 160 мм

Отдельные части набора для рихтования, 10 т

| Артикул №. | Наименование продукта | УЕ |
|------------|----------------------------|----|
| 4909 10 1 | КОФР МЕТАЛЛ. 780X290X160ММ | 1 |
| 4909 10 2 | УДЛИНИТ. ТРУБА 690ММ | 1 |
| 4909 10 3 | УДЛИНИТ. ТРУБА 455ММ | 1 |
| 4909 10 4 | УДЛИНИТ. ТРУБА 255ММ | 1 |
| 4909 10 5 | УДЛИНИТ. ТРУБА 125ММ | 1 |
| 4909 10 6 | ЦИЛИНДР. НАСАДКА 50ММ | 1 |
| 4909 10 7 | РАСПОРНЫЙ ПРИБОР 0,5Т | 1 |
| 4909 10 8 | НАСАДКА РЕЗИН.ШАР. 80ММ | 1 |
| 4909 10 9 | НАСАДКА ОПОРН. 165X93ММ | 1 |

| Артикул №. | Наименование продукта | УЕ |
|------------|----------------------------|----|
| 4909 10 10 | ЗАЖ. КОЛОДКА ВНУТР. РЕЗЬБА | 1 |
| 4909 10 11 | НАСАДКА ЗАЖ. КОЛОДКА | 1 |
| 4909 10 12 | НАСАДКА КЛИН | 1 |
| 4909 10 13 | НАСАДКА ПРИЗМА | 1 |
| 4909 10 14 | АДАПТЕР 100ММ | 1 |
| 4909 10 15 | НАСОС РУЧНОЙ | 1 |
| 4909 10 16 | ЦИЛИНДР РАБ. ГИДРАВЛ. | 1 |
| 4909 10 17 | ШЛАНГ ГИДРАВЛИЧ. 1,5М | 1 |

Система ROSPOT

- система ремонта сварочным аппаратом ROSPOT
- комплектный набор в пластиковом кофре
- вытяжка вдавленных металлических и двойных листов в труднодоступных местах
- приваривание Т-образных болтов к декоративным панелям
- усадка металлических листов
- выравнивание небольших наружных выпуклостей
- приваривание винтовых шпилек М4, крученной проволоки и закладных гаек

| Артикул №. | Наименование продукта | УЕ |
|------------|----------------------------|----|
| 4908 1 | РЕМ. СИСТЕМА СВАРКИ ROSPOT | 1 |

Объем поставки:

- 1х арт. № 4908 10 сварочный аппарат для болтов Rospot
- 500х арт. № 4908 20 сварочный болт омедненный 2,0 мм
- 100х арт. № 4908 26 сварочный болт омедненный 2,6 мм
- 1х арт. № 4908 29 выбивной прибор сварочного болта
- 100х арт. №. 4908 30 сварочный болт декоративной панели
- 1х арт. №.4908 100 электрод сварочного болта
- 1х арт. № 4908 101 электрод сварочного болта декоративной панели
- 1х арт. № 4908 102 усадочный электрод
- 1х арт. № 4908 103 болт - электрод М4
- 1х арт. № 4908 104 электрод сварочный диск
- 100х арт. №. 4908 105 сварочный винт М4х16
- 100х арт. № 4908 106 закладная гайка омедненная
- 1х арт. №. 4908 107 металлический крюк для диска
- 1х арт. № 4908 108 главный электрод



Принадлежности ROSPOT, до года выпуска 2002

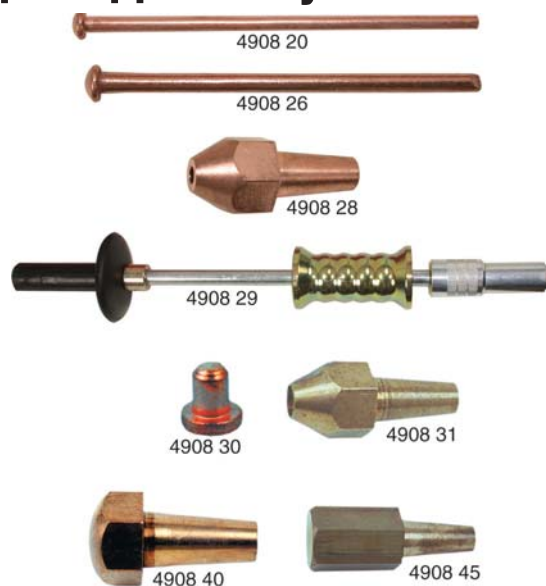

| Артикул №. | Наименование продукта | УЕ |
|------------|-------------------------------|-----|
| 4908 20 | СВАРОЧНИ БОЛТ ОМЕДН. 2,0ММ | 250 |
| 4908 26 | СВАРОЧНИ БОЛТ ОМЕДН. 2,6ММ | 500 |
| 4908 28 | СВАРОЧН.БОЛТ-ЭЛЕКТРОД | 1 |
| 4908 29 | ВЫБИВНОЙ ПРИБ. Д. СВАР. БОЛТА | 1 |
| 4908 30 | СВАРОЧНЫЙ. БОЛТ ДЕК.ПАНЕЛИ | 500 |
| 4908 31 | СВАР.БОЛТ-ЭЛЕКТРОД ДЕК.ПАНЕЛИ | 1 |
| 4908 40 | УСАДОЧНЫЙ ЭЛЕКТРОД | 1 |
| 4908 45 | ВЫРАВНИВ. ЭЛЕКТРОД | 1 |

Принадлежности ROSPOT, с года выпуска 2003

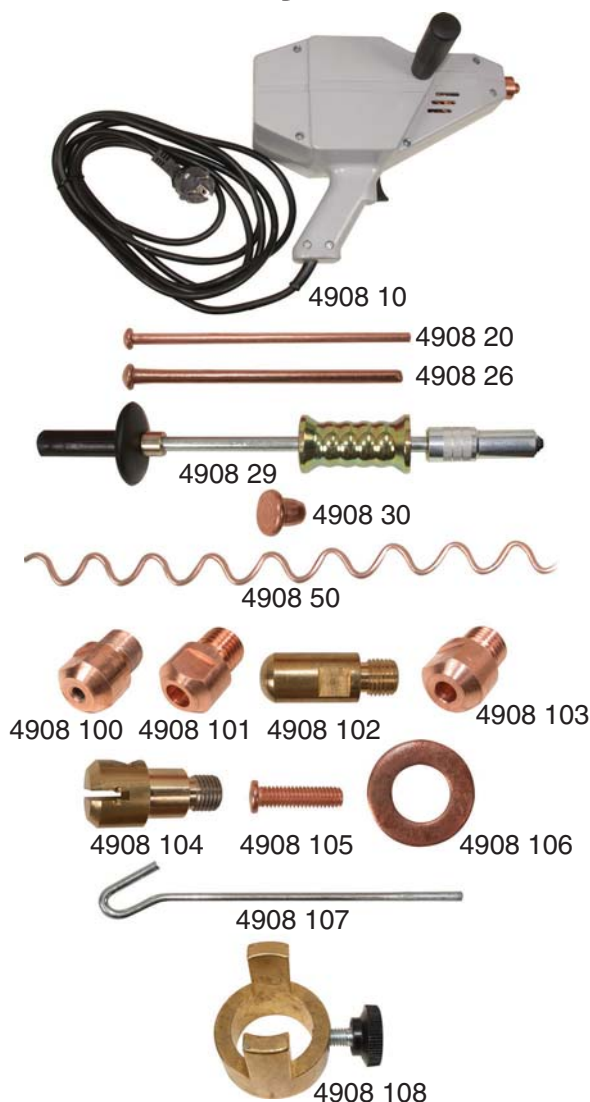

| Артикул №. | Наименование продукта | УЕ |
|------------|-------------------------------|-----|
| 4908 10 | СВАРОЧНЫЙ АППАРАТ ROSPOT | 1 |
| 4908 20 | СВАРОЧНИ БОЛТ ОМЕДН. 2,0ММ | 250 |
| 4908 26 | СВАРОЧНИ БОЛТ ОМЕДН. 2,6ММ | 500 |
| 4908 29 | ВЫБИВНОЙ ПРИБ. Д. СВАР. БОЛТА | 1 |
| 4908 30 | СВАРОЧНЫЙ. БОЛТ ДЕК.ПАНЕЛИ | 500 |
| 4908 50 | РК(25)ПРОВОЛКА ВОЛН. 2Х280ММ | 1 |
| 4908 100 | СВАРОЧНЫЙ БОЛТ-ЭЛЕКТРОД | 1 |
| 4908 101 | ЭЛЕКТРОД СВАРОЧНОГО БОЛТА | 1 |
| 4908 102 | УСАДОЧНЫЙ ЭЛЕКТРОД | 1 |
| 4908 103 | БОЛТ-ЭЛЕКТРОД-М4 | 1 |
| 4908 104 | ЭЛЕКТРОД СВАРОЧН.ДИСК | 1 |
| 4908 105 | СВАРОЧНЫЙ ВИНТ М4Х16 | 100 |
| 4908 106 | ЗАКЛАДНАЯ ГИКА ОМЕДН. 8Х16 | 100 |
| 4908 107 | МЕТАЛЛИЧ. КРЮК Д. ДИСКА | 1 |
| 4908 108 | ГЛАВНЫЙ ЭЛЕКТРОД | 1 |

Вытяжной рычаг Power-Lift

- рычаг Power-Lift представляет собой инструмент для быстрого и экономичного ремонта небольших выпуклостей на металлической поверхности (в сочетании с волнистой проволокой или омедненной закладной шайбой)
- тройные крюки имеют продолговатые отверстия и подходят к любым видам деформаций на кузовах. Продолговатые отверстия автоматически позиционируют крюки, в результате чего вытягиваются сначала глубокие и затем другие места
- продольные отверстия вытяжного рычага автоматически центрируют металлические крюки, достигается вертикальное вытягивание
- опорная лапа с резиновой накладкой для предотвращения повреждений лакового покрытия
- вес: 2,3 кг



| Артикул №. | Наименование продукта | УЕ |
|------------|---------------------------|----|
| 4908 175 | РЫЧАГ ВЫТЯЖНОЙ POWER LIFT | 1 |

Объем поставки:

- тройные вытяжные крюки
- вытяжной рычаг Power-Lift

Принадлежности к рычагу Power-Lift

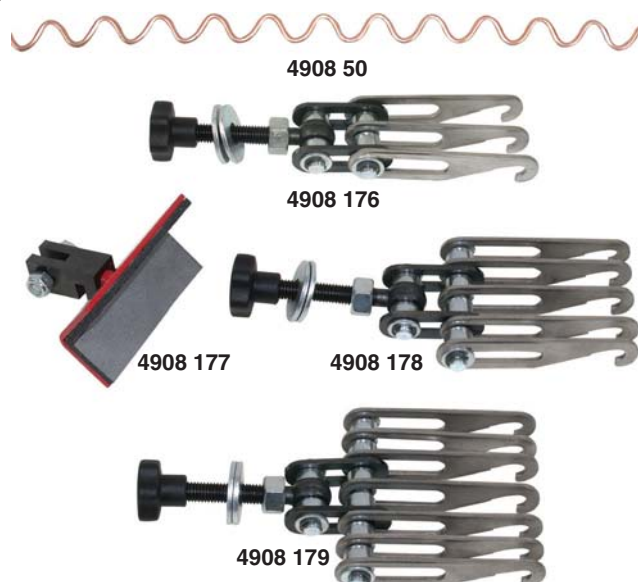

| Артикул №. | Наименование продукта | УЕ |
|------------|-------------------------------|----|
| 4908 50 | РК(25)ПРОВОЛКА ВОЛН. 2X280ММ | 1 |
| 4908 176 | ЗАХВАТ ВЫТЯЖ. 3-ОИ POWER LIFT | 1 |
| 4908 177 | УГЛОВАЯ НАКЛАДКА POWER LIFT | 1 |
| 4908 178 | ЗАХВАТ 5-ОИ ДЛЯ POWER LIFT | 1 |
| 4908 179 | ЗАХВАТ 7-ОИ ДЛЯ POWER LIFT | 1 |

Молоток с 9 вытяжными крюками

- для выправления выпуклостей с волнистой проволокой
- резьба на молотке: М16

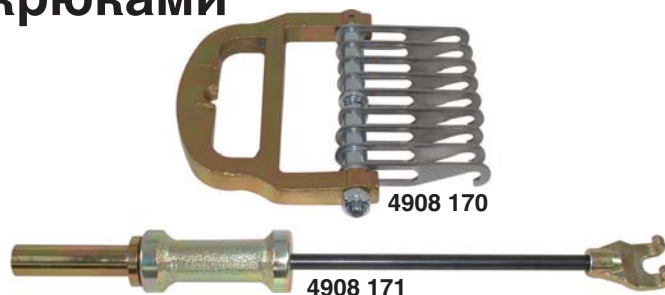

| Артикул №. | Наименование продукта | УЕ |
|------------|---------------------------|----|
| 4908 160 | МОЛОТОК С ВЫТЯЖ. ЗАХВАТОМ | 1 |
| 4908 170 | ЗАХВАТ ВЫТЯЖН С 9 КРЮКАМИ | 1 |
| 4908 171 | МОЛОТОК С КРЮКОМ 3,8КГ | 1 |

Клемма автоматическая для кузов. раб.

- самоблокирующаяся клемма быстрого крепления с помощью винта с резьбой на кольце
- со сменными зажимами

| Артикул №. | Наименование продукта | УЕ |
|------------|------------------------|----|
| 4909 20 | КЛЕММА АВТОМАТИЧ. 60ММ | 1 |



Клемма 90° для кузов. раб.

- со сменными зажимами
- ширина зажима 100 мм
- вкл. проушину

| Артикул №. | Наименование продукта | УЕ |
|------------|-----------------------|----|
| 4909 21 | КЛЕММА 90° WINKEL | 1 |



Скоба, самозапирающаяся для кузов. раб.

- со сменными зажимами
- небольшая ширина зажимов 55 мм
- сила зажима повышается с увеличением тягового давления

| Артикул №. | Наименование продукта | УЕ |
|------------|-----------------------|----|
| 4909 22 | КЛЕММА САМОЗАПИРАЮЩ. | 1 |



Поворотная клемма для кузов. раб.

- со сменными зажимами
- вкл. проушину.

| Артикул №. | Наименование продукта | УЕ |
|------------|-----------------------|----|
| 4909 23 | КЛЕММА ПОВОРОТНАЯ | 1 |



Клемма 100 мм для кузов. раб.

- модель шириной 100 мм
- вкл. проушину

| Артикул №. | Наименование продукта | УЕ |
|------------|-----------------------|----|
| 4909 25 | КЛЕММА 100ММ | 1 |



Клемма 45 мм для кузов. раб.

- узкая модель шириной всего 45 мм
- вкл. проушину

| Артикул №. | Наименование продукта | УЕ |
|------------|-----------------------|----|
| 4909 26 | КЛЕММА 45ММ | 1 |



Трос безопасности

- для закрепления клемм и цепи во время настройки



| Артикул №. | Наименование продукта | УЕ |
|------------|-----------------------|----|
| 4909 35 | ТРОС БЕЗОПАСНОСТИ | 1 |

Универсальное натяжное устройство для дверей

- сменные зажимы из закаленной стали
- предотвращает деформацию дверного проема при работах с тягой и давлением
- шарнирные клеммы обеспечивают универсальное использование
- форма, позволяет закрывать дверь при установленном устройстве натяжения

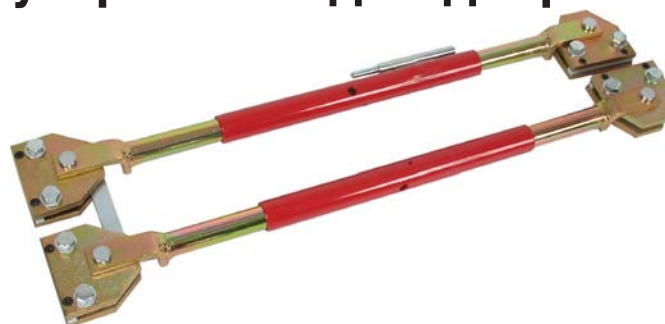

| Артикул №. | Наименование продукта | УЕ |
|------------|-------------------------------|----|
| 4909 36 | НАТЯЖНОЕ УСТРОЙСТВО Д. ДВЕРЕЙ | 1 |

Комплект для регулировки дверных шарниров

- для регулировки шарниров и петель
- оптимальная настройка двери в соответствии с направлением и тягой
- может использоваться на установленной двери
- подходит для: Audi, BMW, Citroen, Ford, Opel, VW
- рукоятка: оцинкованная сталь
- сменная головка: отожженная сталь

| Тех. характеристики | | | | |
|---------------------|-----------------|-----|------|------|
| Модель: | Сменные головки | | | |
| | 9 | 9,4 | 11,5 | 12,5 |
| Audi | x | | | |
| BMW | | x | | |
| Citroen | | | | x |
| Ford | x | x | x | x |
| Mercedes | x | | | |
| Opel | | x | | |
| VW | | | | x |

| Артикул №. | Наименование продукта | УЕ |
|------------|--------------------------------|----|
| 4912 50 | КМПЛКТ Д. НАСТРОЙКИ ДВЕР.ШАРН. | 1 |

Содержимое комплекта:

- сменные головки (сталь 38NCD4, ковкая, фрезерованная, закаленная)



Дверной палец – вытяжные и выбивные инструменты

- для выбивания шарнирных штифтов (натяжных гильз)
- арт. № 4912 1 прибор для выбивания и вытягивания дверных пальцев**
- 16 мм 4-гранная оцинкованная сталь (без сердечника)
 - длина: 360 мм
- арт. № 4912 2 вытяжной сердечник для дверного пальца:**
- для Ford, Citroen, Peugeot и т.д.
 - ø 4 мм
 - длина: 100 мм
- арт. № 4912 3 вытяжной сердечник для дверного пальца:**
- для Opel, Peugeot и т.д.
 - ø 5 мм
 - длина: 100 мм

| Артикул №. | Наименование продукта | УЕ |
|------------|--------------------------------|-----|
| 4912 1 | ДВЕРНОЙ ПАЛЕЦ ВЫТ.И ВЫБ.ИНСТР. | 1 |
| 4912 2 | ВЫТЯЖН. СЕРДЕЧНИК 4X100ММ | 1 z |
| 4912 3 | ВЫТЯЖН. СЕРДЕЧНИК 5X100ММ | 1 |

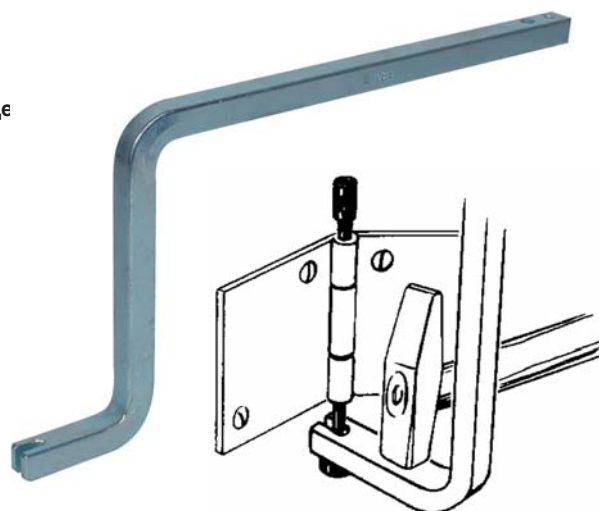

Отвертка XZN-4

- подходит для монтажа дверных ручек на Гольф 4 и Пассат, год выпуска от 1996

| Артикул №. | Наименование продукта | УЕ |
|------------|-----------------------|----|
| 4912 40 | ОТВЕРТКА XZN 4 | 1 |



Рычаг для расклинивания внутренней обшивки

- для расклинивания скоб из пластика на дверях и прочей внутренней обшивки.
- длина клиньев 165 мм

| Артикул №. | Наименование продукта | УЕ |
|------------|------------------------|----|
| 4912 10 | РЫЧАГ Д. ВНУТР.ОБШИВКИ | 1 |



Дверные кусачки

- для снятия и установки крепежных колец Omega на дверных ручках и оконных ручкоятках, напр. в BMW, Ford, Opel, VW/Audi и т.д.
- длина 200 мм

| Артикул №. | Наименование продукта | УЕ |
|------------|-----------------------|-----|
| 4912 15 | КУСАЧКИ ДВЕРНЫЕ | 1 ü |



Комплект присосок для дверного монтажа

- для удержания боковых стекол при работе с дверями внутри и снаружи

| Артикул №. | Наименование продукта | УЕ |
|------------|------------------------------|----|
| 4912 20 | ПРИСОСКИ Д. ДВЕРЕЙ КМПЛКТ(2) | 1 |

Содержимое комплекта:

- 2 держателя с 2 присосками каждый, диаметр 60 мм



Угловой ключ для дверных шарниров

- заменяет все предыдущие версии ключей для дверных шарниров
- изгиб и выемка на обоих концах ключа обеспечивают его универсальное использование
- специальная сталь, матовая, никелированная
- общая длина 300 мм.
- 5/16" внутренний шестигранный профиль для специальных насадок с канавками



| Артикул №. | Наименование продукта | УЕ |
|------------|--------------------------------|----|
| 4912 30 | УГЛ. КЛЮЧ Д. ДВ.ШАРНИРОВ 6ПРД. | 1 |

Содержимое:

- 1x специальные насадки для: TX 30, TX 40, TX 45, XZN-8 и XZN-10.

Насадки углового ключа для дверных шарниров

Используется для:

- арт. № 4912 31: Renault Safrane, Laguna
- арт. № 4912 32: VW Golf 3, Renault Safrane, Laguna
- арт. № 4912 33: VW Golf 3, Vento, Seat Cordoba, Ibiza
- арт. № 4912 34: VW Golf 4, Passat, год выпуска от 97, Seat Arosa
- арт. № 4912 35: VW Golf 4, Polo, Passat u. Audi год выпуска от 97, Mercedes S-Klasse, SLK
- арт. № .4912 36: Skoda: Fabia, Felicia



| Артикул №. | Наименование продукта | УЕ |
|------------|----------------------------|----|
| 4912 31 | 5/16"БИТ TX 30 КОРОТК.21ММ | 1 |
| 4912 32 | 5/16"БИТ TX 40 КОРОТК.21ММ | 1 |
| 4912 33 | 5/16"БИТ TX 45 КОРОТК.21ММ | 1 |
| 4912 34 | 5/16"БИТ XZN 8 КОРОТК.21ММ | 1 |
| 4912 35 | 5/16"БИТ XZN10 КОРОТК.21ММ | 1 |
| 4912 36 | 5/16"БИТ TX 50 КОРОТК.21ММ | 1 |

Монтажные клинья

- из РРР, предотвращают повреждение лакового покрытия
- возможна переточка

| Артикул №. | Наименование продукта | УЕ |
|------------|----------------------------|----|
| 4906 3 | НАБОР МОНТ. КЛИНЬЕВ ЗПРД. | 1 |
| 4906 1 | МОНТ. КЛИН УНИ 200 X 25 ММ | 1 |
| 4906 2 | МОНТАЖНЫЙ КЛИН ВОЙЛОЧНЫЙ | 1 |
| 4906 4 | МОНТАЖНЫЙ КЛИН ОСТРЫЙ | 1 |

Содержимое арт. № 4906 3 1х::

- арт. № 4906 1: монтажный клин универсальный
- арт. № 4906 2: монтажный клин войлочный
- арт. № 4906 4: монтажный клин острый



Рычаг для демонтажа, пластиковый

- комбинация клина для декоративных панелей и инструмента для снятия дверной обшивки
- быстрый и простой демонтаж: дверной обшивки, заглушек, внутренних зеркал, декоративных и оконных панелей, балансиров без повреждения лакового покрытия, пластиковых и металлических частей.

| Артикул №. | Наименование продукта | УЕ |
|------------|----------------------------|----|
| 4906 5 | РЫЧАГ ДЕМОНТАЖ. 21X270ММ | 1 |
| 4906 7 | КОМБИН. ДЕМ. КЛИН 25X194ММ | 1 |

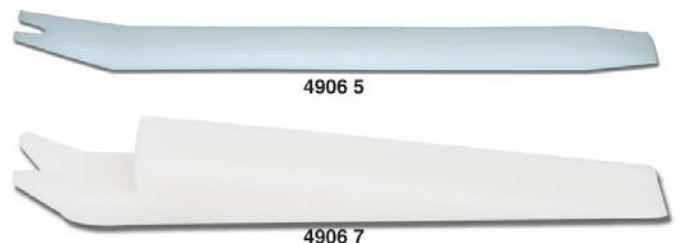

Набор монтажных клиньев, 4 предмета

- клинья обеспечивают простой демонтаж без применения средств защиты и опасности повреждения
- гибкие, износостойкие и могут использоваться для всех материалов
- для снятия зеркал заднего вида, балансиров алюминиевых дисков, деталей салона и т.д.



| Артикул №. | Наименование продукта | УЕ |
|------------|------------------------------|----|
| 4906 8 | НАБОР МОНТАЖНЫХ КЛИНЬЕВ 4ПР. | 1 |

Цанга зажимная

- для металлических листов толщиной до 1 мм
- глубина до 12 мм
- для сплошных переходов при обрезке и вырезке
- длина щипцов 295 мм

| Артикул №. | Наименование продукта | УЕ |
|------------|-------------------------------|----|
| 4902 15 | ДЫРОКОЛ Д. МЕТ. ЛИСТОВ В 15ММ | 1 |
| 4902 30 | ДЫРОКОЛ Д. МЕТ. ЛИСТОВ В 30ММ | 1 |



Дырокол-перфоратор

- для металлических листов толщиной до 1,00 мм
- перфорация для точек сварки (дуговая сварка в углекислом газе)
- длина щипцов 295 мм

| Артикул №. | Наименование продукта | УЕ |
|------------|------------------------------------|----|
| 4902 55 | ДЫРОКОЛ-ПЕРФ. Д. МЕТ. ЛИСТ. D5,5ММ | 1 |
| 4902 70 | ДЫРОКОЛ-ПЕРФ. Д. МЕТ. ЛИСТ D7,0ММ | 1 |



Телескопическая кузовная линейка

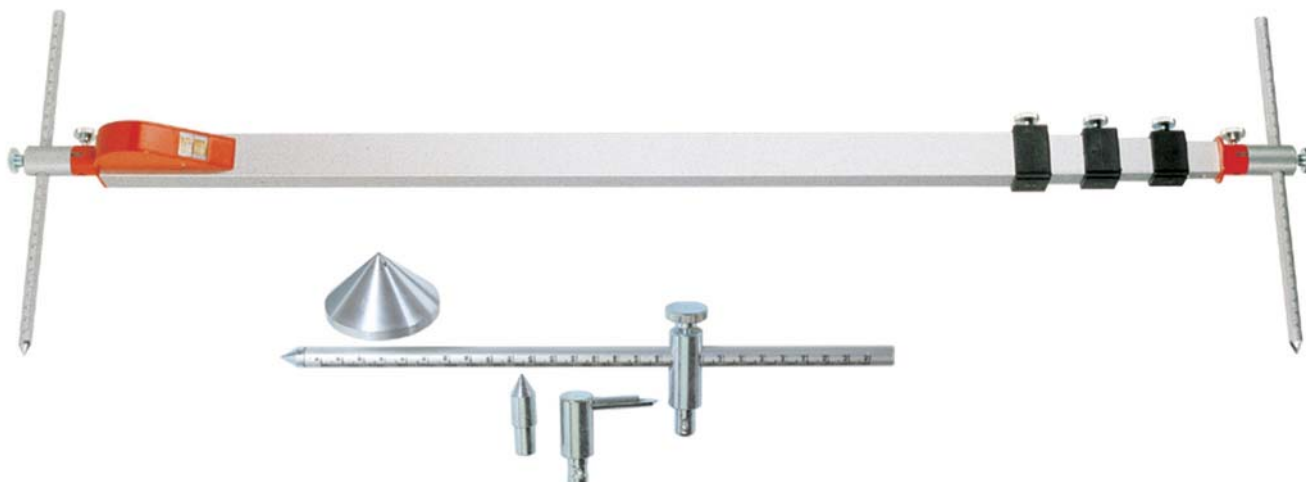

- для замера кузова при авариях
- постоянный контроль работ по рихтовке и тяге
- сравнительные замеры при установке новых частей
- надежная проверка и контроль выполненных работ
- быстрое определение ущерба при продаже, страховании, планировании ремонта
- одновременное измерение длины и глубины
- точность измерения ± 1 мм
- прямое считывание параметров на центральном табло
- диапазон замера: 920 - 2600мм



| Артикул №. | Наименование продукта | УЕ |
|------------|-------------------------------|----|
| 4900 2600 | ТЕЛЕСК. МАСШТ.ЛИНЕЙКА 2600 ММ | 1 |

Объем поставки:

- 1х телескопическая масштабная линейка
- 2х прямых измерительных щупа
- 2х угловых измерительных щупа 40 мм
- 2х угловых измерительных щупа 200 мм со шкалой глубины
- 2х конусные насадки

Набор зажимов для кузова

- «вторая» рука при осуществлении любых ремонтных работ с кузовом
- зажимы могут устанавливаться в самых узких местах, при этом не мешают
- простая проверка зазоров на дверях и т.д., для возможности дальнейшей корректировки

Применение:

- заднее окно
- крышка багажного отделения
- дверные опоры
- косая задняя дверь
- жесть на входе

Руководство:

1. Установить зажим.
2. Проверить зазор и установку листарüfen
3. После сварки снять зажим при помощи инструмента.

Арт. № 4902 90:

- 16 предметов



| Артикул №. | Наименование продукта | УЕ |
|------------|--------------------------------|----|
| 4902 90 | НАБОР ЗАЖИМОВ Д. КУЗОВА 16ПРД. | 1 |
| 4902 1 | ИНСТ.Д.ВЫТЯГИВАНИЯ ЗАЖИМОВ | 1 |
| 4902 2 | ЗАЖИМЫ Д. КУЗОВА 2(1,3-1,8ММ) | 1 |
| 4902 3 | ЗАЖИМЫ Д. КУЗОВА 3(2,0-2,4ММ) | 1 |
| 4902 4 | ЗАЖИМЫ Д. КУЗОВА 4(2,7-3,0ММ) | 1 |

Содержимое арт. № 4902 90:

- 1х инструмент для снятия зажимов
- 8х зажимов (1,3 - 1,8 мм)
- 4х зажимов (2,0 - 2,4 мм)
- 3х зажимов (2,7 - 3,0 мм)

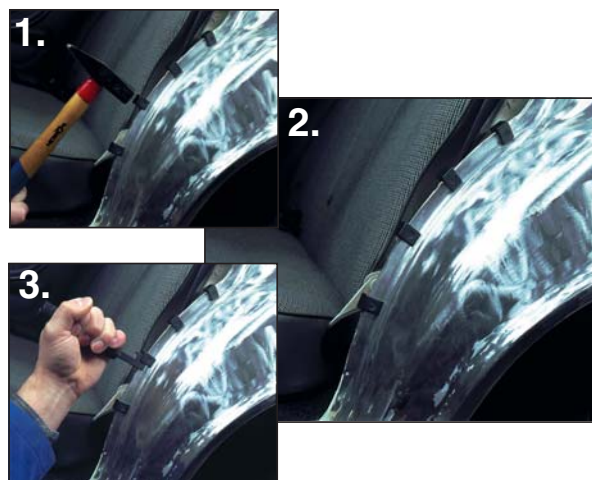

Фиксирующие магниты для кузова

- для фиксации на кузове дверей, капота, швеллеров, декоративных планок и т.д.
- для крепления тентов



| Артикул №. | Наименование продукта | УЕ |
|-------------|-----------------------|----|
| 4907 882055 | МАГНИТЫ ФИКСИРУЮЩИЕ | 1 |

Winbag

Строительство:

- быстрый и простой монтаж стандартных окон
- мягкая воздушная подушка предохраняет раму от дефектов и повреждений
- Winbag обеспечивает точную, аккуратную и плавную подгонку окна
- с помощью Winbag возможна установка даже большого окна одним человеком

Автомобили:

- для быстрого и бережного открытия дверей автомобиля
- конструкция Winbag позволяет установить её между дверью и рамой или окном и отодвинуть резиновую планку
- мягкая воздушная подушка предохраняет лак, рамы, планки и стекло
- клапан позволяет плавно настраивать размер подушки

Меры предосторожности и указания по применению:

- Избегать контактов подушки с острыми предметами
- Следует учитывать, что подушка постепенно сдувается.
- Во время монтажа всегда закреплять окна.
- Надувать подушку следует с осторожностью, очень высокое давление Winbag в состоянии оказывать разрушительное воздействие на ближайшее окружение.



Применение в авто



1а:

Одна или две подушки устанавливаются между дверью и рамой. Подушки легко устанавливаются, если их предварительно смазать силиконовым спреем Förch.



2а:

Осторожно накачать подушки, пока не освободится достаточно места для вставки замкового механизма



1b:

Установите одну или две подушки между стеклом и резиновой планкой машины. Протолкните подушку, как показано на рисунке.

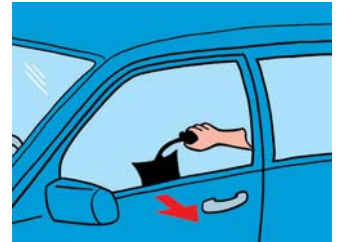

2b:

Накачать Winbag с помощью ручного насоса. При этом образуется небольшой зазор между стеклом и дверью. Winbag выдерживает давление и сохраняет зазор. Возникает возможность использования традиционных инструментов для открытий дверей, при этом обе руки свободны.

Тех. характеристики

| | |
|------------------|------------------|
| Давление: | прим. 100 кг/час |
| Толщина: | |
| - не накачана | 2 мм |
| - макс. накачана | 70 мм |
| Материал: | стеклопластик |

| Артикул №. | Наименование продукта | УЕ |
|------------|-----------------------|-----|
| 4912 5 | FÖRCH-WINBAG | е 4 |

Набор для выравнивания вмятин

- простой и недорогой ремонт вмятин и повреждений от града, после ремонта нет необходимости в покрытии лаком



| Артикул №. | Наименование продукта | УЕ |
|------------|-----------------------------|----|
| 4917 4 | НАБОР MINI DENT PULLING | 1 |
| 4917 5 | НАБОР MAXI DENT PULLING SET | 1 |

Содержимое:

- 1x арт. № 4917 512 Dent Pulling мостик
- 5x арт. № 4917 513 клеевые карандаши
- 1x арт. № 4917 514 Dent Pulling нейлоновый выбиватель
- 1x арт. № 4917 515 Dent Pulling шпатель
- 2x арт. № 4917 516 адаптер для клея 15 мм
- 2x арт. № 4917 517 адаптер для клея 20 мм
- 2x арт. № 4917 518 адаптер для клея 25 мм
- 2x арт. № 4917 519 адаптер для клея 30 мм
- 1x Art.-Nr. 5345 3002 Heißklebe-Pistole
- 1x Art.-Nr. 6110 1000 1K-PUR/ASK-Reiniger

Арт. № 4917 5 аналогичен арт. № 4917 4 дополнительно:

- 1x арт. № 4917 511 ударный молоток Dent Pulling



Аксессуары к набору для выравнивания вмятин

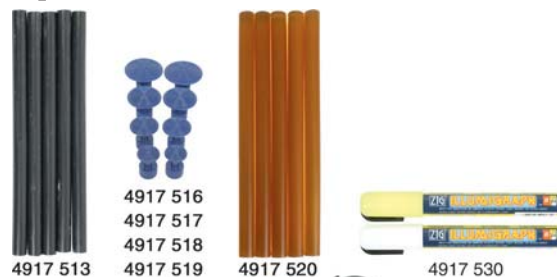

| Артикул №. | Наименование продукта | УЕ |
|------------|--------------------------------|----|
| 4917 513 | УПК(5)КЛЕЙ ЧЕРНЫЙ | 1 |
| 4917 516 | ПАК.(5)КЛ. АДАПТЕР 15ММ | 1 |
| 4917 517 | ПАК.(5)КЛ. АДАПТЕР 20ММ | 1 |
| 4917 518 | ПАК.(5)КЛ. АДАПТЕР 25ММ | 1 |
| 4917 519 | ПАК.(5)КЛ. АДАПТЕР 30ММ | 1 |
| 4917 520 | ПАК(5)КЛ АДАПТЕР ПРОЗРАЧН PROF | 1 |
| 4917 530 | ПАК.(2)МАРКЕР ЖЕЛ.-БЕЛ. | 1 |
| 5423 11 39 | ЛАМПА DUO 11W L-39CM | 1 |
| 5423 17 | ДЕРЖАТЕЛЬ Д.ЛАМПЫ.D-4CM ГИБКИЙ | 1 |



Набор для ремонта пластика Plastic Repair

- особенно для трудно поддающихся склеиванию термопластов (PP, PE и PPEPDM), ремонт которых требует больших затрат
- во многих случаях ремонт может осуществляться без демонтажа детали

| Артикул №. | Наименование продукта | УЕ |
|------------|-----------------------------|----|
| 4916 2 | НАБОР ДЛЯ РЕМОНТА ПЛАСТМАСС | 1 |

Содержимое:

- 1x арт. № 4916 211 электродержатель Plastic Repair 75 W
- 1x арт. № 4916 213 стержень-очиститель Plastic Repair
- 1x арт. № 4916 214 щетка латунная
- 6x арт. № 4916 215 алюминиевое полотно 10 x 10 см
- 5x арт. № 4916 216 ремонтный стержень Plastic Repair ABS 20 см
- 5x арт. № 4916 217 ремонтный стержень Plastic Repair ABS/PC 20 см
- 5x арт. № 4916 218 ремонтный стержень Plastic Repair PC 20 см
- 5x арт. № 4916 219 ремонтный стержень Plastic Repair PE 20 см
- 5x арт. № 4916 220 ремонтный стержень Plastic Repair PP 20 см
- 5x арт. № 4916 221 ремонтный стержень Plastic Repair PP Flex 20 см
- 5x арт. № 4916 222 ремонтный стержень Plastic Repair PS 20 см



Аксессуары к ремонтному набору для пластика

| Артикул №. | Наименование продукта | УЕ |
|------------|--------------------------------|----|
| 4916 215 | ПАҚ(6)АЛЮМИН ПОЛОТНО 10Х10СМ | 1 |
| 4916 216 | ПАҚ(25)ПЛ.РЕМ.СТЕРЖ.АВS 20СМ | 1 |
| 4916 217 | ПАҚ(25)ПЛ.РЕМ.СТЕРЖ.АВS/РС20СМ | 1 |
| 4916 218 | ПАҚ(25)ПЛ.РЕМ.СТЕРЖ.РС 20СМ | 1 |
| 4916 219 | ПАҚ(25)ПЛ.РЕМ.СТЕРЖ.РЕ 20СМ | 1 |
| 4916 220 | ПАҚ(25)ПЛ.РЕМ.СТЕРЖ. РР 20СМ | 1 |
| 4916 221 | ПАҚ(25)ПЛ.РЕМ.СТЕРЖ.РРFLEX20СМ | 1 |
| 4916 222 | ПАҚ(25)ПЛ.РЕМ.СТЕРЖ.РС 20СМ | 1 |
| 4916 223 | ПАҚ(25)ПЛ.РЕМ.СТЕРЖ.АSА 20СМ | 1 |
| 4916 224 | ПАҚ(25)ПЛ.РЕМ.СТЕРЖ.РА-6 20СМ | 1 |
| 4916 226 | ПАҚ(25)ПЛ.РЕМ.СТ.РРЕPDM 20СМ | 1 |
| 4916 227 | ПАҚ(25)ПЛ.РЕМ.СТ.РVС ЖЕСТ.20СМ | 1 |
| 4916 228 | ПАҚ(25)ПЛ.РЕМ.СТ.РVС МЯГК.20СМ | 1 |
| 4916 229 | ПАҚ(25)ПЛ.РЕМ.СТЕРЖ.ТРЕ 20СМ | 1 |

| Условное обозначение | Название |
|----------------------|--|
| ABS | Акрилонитрил-бутадиен-стирол (сополимер) |
| ABS/PC | Сополимер ABS и PC |
| PC | Поликарбонат |
| PE | Полиэтилен |
| PP | Полипропилен |
| PP-Flex | Полипропилен гибкий |
| PS | Полистирол |
| ASA | Акрилонитрил-стирол-акрилоэфир (сополимер) |
| РА-6 | Полиамид 6 / Поликапролактан (не модифицированный) |
| PP-EPDM | Полипропилен этилен-пропилен-диен-каучук |
| PVC жесткий | Поливинилхлорид жесткий |
| PVC мягкий | Поливинилхлорид мягкий |
| TPE | Термопластичный эластомер |



Инструмент для срезки стекла “Easy”

- специальная присоска устанавливается на середину стекла
- инструмент можно вращать в любую сторону
- равномерное вытягивание струны
- стекло без дополнительных инструментов может вырезать даже один человек
- при работе не требуется помощников, специальных инструментов, стеклорезов, различных приспособлений

| Артикул №. | Наименование продукта | УЕ |
|------------|------------------------|----|
| 4915 40 | ИНСТР. Д.СНЯТИЯ СТЕКЛА | 1 |
| 4915 40 1 | СЦЕПНОЙ НАБОР | 1 |
| 4915 40 2 | СТРУНА | 1 |



Принадлежности к набору для срезки стекла

| Артикул №. | Наименование продукта | УЕ |
|------------|--------------------------------|----|
| 4915 40 1 | EASY БЫСТРОСЪЕМН СОЕДИН | 1 |
| 4915 40 2 | EASY ПРУЖИНА XXL | 1 |
| 4915 40 3 | EASY ТРОС БОУДЕНА | 1 |
| 4915 5 | РУКОЯТКА ДЛЯ СТРУНЫ | 1 |
| 4915 10 | УП(50М)СТРУНА ДЛЯ СРЕЗКИ 4Х ГР | 1 |



Набор клиньев и ножей для срезки стекол

- 9 предметов в пластиковом чемодане и мягком ложементе VA-ROsoft арт. № 9026 120
- для отделения приклеенного стекла
- прост и быстр в использовании
- защита от повреждений торпеды
- нескользящие ручки для уверенной хватки
- применение одним работником

| Артикул №. | Наименование продукта | УЕ |
|------------|-------------------------------|----|
| 4915 41 | НАБОР КЛИНЬЕВ/НОЖЕЙ ДЛЯ СР СТ | 1 |

В набор входят:

- арт. № 4751 11 шабер Professional
- арт. № 4751 16 уп(10) лезвие 16 мм для шабера
- арт. № 4751 20 уп(10) лезвие 20 мм для шабера
- арт. № 4912 10 монтажный клинок для внутренней отделки авто
- арт. № 4915 4 19 выдвижное лезвие нерж 19 мм
- арт. № 4915 4 25 выдвижное лезвие нерж 25 мм
- арт. № 4915 4 38 выдвижное лезвие нерж 38 мм
- арт. № 4915 41 1 нож с выдвижн лезвием 25 мм
- арт. № 4915 41 2 двойной монтажный клинок



Принадлежности к набору клиньев и ножей

| Артикул №. | Наименование продукта | УЕ |
|------------|------------------------------|------|
| 4915 4 19 | ВЫДВИЖНОЕ ЛЕЗВ НЕРЖ 19ММ | 1 |
| 4915 4 25 | ВЫДВИЖНОЕ ЛЕЗВ НЕРЖ 25ММ | 1 |
| 4915 4 38 | ВЫДВИЖНОЕ ЛЕЗВ НЕРЖ 38ММ | 1 |
| 4915 41 1 | НОЖ С ВЫДВИЖН ЛЕЗВ 25ММ | 1 |
| 4915 41 2 | ДВОЙНОЙ МОНТАЖН КЛИНОК | 1 |
| 4912 10 | МОНТАЖН КЛИНОК ДЛЯ ВНУТР ОТД | 1 |
| 4751 11 | ШАБЕР PROFESS | е 10 |
| 4751 16 | УП(10)НОЖ 16ММ ДЛЯ ШАБЕРА | 1 |
| 4751 20 | УП(10)НОЖ 20ММ ДЛЯ ШАБЕРА | 1 |



Комплект для снятия автостекол

| Артикул №. | Наименование продукта | УЕ |
|------------|-----------------------------|----|
| 4915 1 | КОМПЛ. Д.СНЯТИЯ СТЕКОЛ | 1 |
| 4915 5 | СТОПОРНАЯ РУЧКА | 1 |
| 4915 10 | РЕЖУЩ. ПРОВОЛОКА 4-ГР.(50М) | 1 |
| 4915 11 | РЕЖУЩ. ПРОВОЛОКА КРУЧ.(20М) | 1 |

Содержимое комплекта для снятия автостекол 4915 1: 1 ручка для проволоки, 1 контропора, 1 чемодан для переноски, 1 шило, 1 рулон 4-х гранной режущей проволоки 50 м



Оборудование для снятия стёкол

| Артикул №. | Наименование продукта | УЕ |
|------------|--------------------------------|----|
| 4915 5 | РУКОЯТКА ДЛЯ СТРУНЫ | 1 |
| 4915 7 | КОНТРОПОРА | 1 |
| 4915 8 | ШИЛО Д.ПРОВОЛКИ | 1 |
| 4915 10 | УП(50М)СТРУНА ДЛЯ СРЕЗКИ 4Х ГР | 1 |
| 9027 1 | ПЛАСТИКОВЫЙ ЧЕМОДАН | 1 |



Контропора

- обеспечивает надёжное снятие крепко приклеенных автомобильных стёкол без повреждения приборной доски, крыши кузова и обшивки

| Артикул №. | Наименование продукта | УЕ |
|------------|-----------------------|----|
| 4915 7 | КОНТРОПОРА | 1 |



Шило для струны

- для прокалывания струной полиуретанового герметика

| Артикул №. | Наименование продукта | УЕ |
|------------|-----------------------|----|
| 4915 8 | ШИЛО Д.ПРОВОЛКИ | 1 |



Набор для срезки стекол Roll Out

- набор для срезки стекол для всех видов клеенных автостекол
- с помощью данного набора срезка стекол возможна лишь одним человеком без сторонней помощи
- использование набора позволит избежать процедур, требующих много времени, таких как восстановления слоя лака и т.п.
- упрощение демонтажа при минимальных допусках стекол/кузова
- использование набора обеспечит повторное вклеивание уже срезанного стекла
- набор не требует источник тока или аккумуляторные батареи
- незначительные потребности в смене материалов
- незначительные нагрузки на руки и плечи работника
- холодный метод срезки - не возникает никаких вредных для здоровья испарений, таких как при тепловой
- не образует загазованность



| Артикул №. | Наименование продукта | УЕ |
|-------------|-------------------------------|----|
| 4907 842010 | ROLL OUT 2004 НАБОР ДЛЯ СР СТ | 1 |

В набор входит по 1 шт:

- переноска Ø 120 мм
- переноска, двойное управление Ø120 мм
- переключаемая трещотка с круглой ручкой 200 мм
- струна для срезки Roll Out Ø 0,75 мм, 750 м
- шило
- параболический резец
- удлинительный элемент 150 мм
- удлинительный элемент 75 мм
- защитные очки
- монтажка
- защитные перчатки (пара)
- набор для защиты внутренней отделки (4 предмета)
- набор игл - 8х прямых и 2х изогнутых
- чехол для инструментов

Принадлежности к набору Roll Out



| Артикул №. | Наименование продукта | УЕ |
|-------------|------------------------------|----|
| 4907 842015 | СТРУНА ДЛЯ СРЕЗКИ 0,75 1500М | 1 |
| 4907 848001 | ШИЛО ДЛЯ ROLLOUT | 1 |
| 4907 848003 | ЗАЩИТА ВНУТР ОТД 4 ПРЕДМ | 1 |
| 4907 848006 | ПРИСОСКА | 1 |

Комплект для стекол

- для транспортировки и фиксации стекол
- грузоподъемность - 45кг

| Артикул №. | Наименование продукта | УЕ |
|------------|------------------------------|----|
| 4915 20 | НАБОР ДЛЯ ПЕРЕНОСА СТЕКОЛ | 1 |
| 4915 21 | ПРИСОСКА ДЛЯ СТЕК ДВОЙН 45КГ | 1 |

Содержимое комплекта для переноса стекол 491520: 2 двойные присоски и натяжной ремень 4 м с трещеткой, 1 чемодан для транспортировки

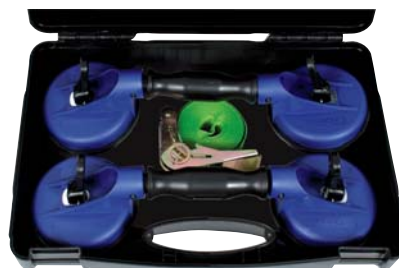

Держатель для стекла 45кг

| Артикул №. | Наименование продукта | УЕ |
|------------|------------------------------|----|
| 4915 21 | ПРИСОСКА ДЛЯ СТЕК ДВОЙН 45КГ | 1 |
| 4980 500 | СТЯГ.РЕМ 400/ 800KG 25MM 4М | 1 |
| 9027 1 | ПЛАСТИКОВЫЙ ЧЕМОДАН | 1 |



Подставка

- регулируемая высота
- 4 опорных держателя
- размеры: ВхШхГ 90x115x85 мм



5437 10 1



5437 11

| Артикул №. | Наименование продукта | УЕ |
|------------|-----------------------|----|
| 5437 10 | СТАНДАРТНАЯ ПОДСТАВКА | 1 |
| 5437 10 1 | РЕЗИНОВЫЕ ОПОРЫ | 1 |

Печь для нагрева тьюбиков клея

- для нагрева 1 или 2 тьюбиков клея для автостекол
- время нагревания прим. 15 минут
- 230 V, 200 W
- температура прим. +72°C

| Артикул №. | Наименование продукта | УЕ |
|------------|----------------------------|----|
| 6600 6145 | 2-Х ТРУБ.УС-ВО Д.ПОДОГРЕВА | 1 |



Струбцина из ковкого чугуна с двойной защитой

- натяжная планка из высококачественного, окрашенного в черный цвет ковкого чугуна GTW 40
 - прочного, выдерживающего высокую нагрузку
- защитная пластмассовая крышка:
 - оптимальное распределение давления устраняет вмятины на детали
- с арт. № 4694 500 струбцины поставляются без защитных пластмассовых крышек
- вороненый шпindelь:
 - износостойкий, легкоподвижный, обеспечивает хорошо регулируемое затягивание детали
- эргономичная деревянная рукоять:
 - не требующая больших усилий и удобная
- подвижная плита:
 - устраняет прокручивание детали при затягивании
- оцинкованная, с двух сторон рифленая профильная шина
 - устойчивая к деформации, антикоррозийная
- с двойной защитой от скольжения
- дополнительный встроенный в контактную дугу нарезной штифт
 - двойная безопасность
 - отсутствие отвинчивания
 - отсутствие скольжения

арт. № 4694 500 до арт. № 4694 2000:

- совместимы с натяжным устройством артикульная группа 4698

| Артикул №. | Наименование продукта | УЕ |
|------------|--------------------------------|-----|
| 4694 160 | СТРУБЦ. КОВ.ЧУГ.ДВ.ЗАЩ.160X 80 | 1 z |
| 4694 200 | СТРУБЦ. КОВ.ЧУГ.ДВ.ЗАЩ.200X100 | 1 z |
| 4694 250 | СТРУБЦ. КОВ.ЧУГ.ДВ.ЗАЩ.250X120 | 1 z |
| 4694 300 | СТРУБЦ. КОВ.ЧУГ.ДВ.ЗАЩ.300X140 | 1 z |
| 4694 400 | СТРУБЦ. КОВ.ЧУГ.ДВ.ЗАЩ.400X175 | 1 ü |
| 4694 500 | СТРУБЦ. КОВ.ЧУГ.ДВ.ЗАЩ.500X120 | 1 ü |
| 4694 600 | СТРУБЦ. КОВ.ЧУГ.ДВ.ЗАЩ.600X120 | 1 ü |
| 4694 800 | СТРУБЦ. КОВ.ЧУГ.ДВ.ЗАЩ.800X120 | 1 ü |
| 4694 1000 | СТРУБЦ.КОВ.ЧУГ.ДВ.ЗАЩ.1000X120 | 1 ü |
| 4694 1250 | СТРУБЦ.КОВ.ЧУГ.ДВ.ЗАЩ.1250X120 | 1 ü |
| 4694 1500 | СТРУБЦ.КОВ.ЧУГ.ДВ.ЗАЩ.1500X120 | 1 ü |
| 4694 2000 | СТРУБЦ.КОВ.ЧУГ.ДВ.ЗАЩ.2000X120 | 1 ü |

(Захват x консоль мм)



Тех. характеристики

| Арт. № | Стальная шина Д x В |
|-----------|---------------------|
| 4694 160 | 25 x 6 |
| 4694 200 | 27 x 7 |
| 4694 250 | 29 x 9 |
| 4694 300 | 32 x 10 |
| 4694 400 | 32 x 10 |
| 4694 500 | 35 x 11 |
| 4694 600 | 35 x 11 |
| 4694 800 | 35 x 11 |
| 4694 1000 | 35 x 11 |
| 4694 1250 | 35 x 11 |
| 4694 1500 | 35 x 11 |
| 4694 2000 | 35 x 11 |

Струбцина из ковкого чугуна

- натяжная планка из высококачественного, окрашенного в черный цвет ковкого чугуна GTW 40:
 - прочного, выдерживающего высокую нагрузку
- защитная пластмассовая крышка:
 - оптимальное распределение давления устраняет вмятины на детали
- с арт. № 4694 500 струбцины поставляются без защитных пластмассовых крышек
- вороненый шпindelь:
 - износостойкий, легкоподвижный обеспечивает хорошо регулируемое затягивание детали
- эргономичная деревянная рукоять:
 - не требующая больших усилий и удобная
- подвижная плита:
 - устраняет прокручивание детали при затягивании
- оцинкованная, с двух сторон рифленая профильная шина:
 - устойчивая к деформации, антикоррозийная, устойчива к

| Артикул №. | Наименование продукта | УЕ |
|--------------|------------------------------|-----|
| 4691 100 | СТРУБЦИНА КОВ.ЧУГУН 100X 50 | 1 z |
| 4691 120 | СТРУБЦИНА КОВ.ЧУГУН 120X 60 | 1 z |
| 4691 160 | СТРУБЦИНА КОВ.ЧУГУН 160X 80 | 1 z |
| 4691 200 | СТРУБЦИНА КОВ.ЧУГУН 200X100 | 1 z |
| 4691 250 | СТРУБЦИНА КОВ.ЧУГУН 250X120 | 1 z |
| 4691 300 | СТРУБЦИНА КОВ.ЧУГУН 300X140 | 1 z |
| 4691 300 120 | СТРУБЦИНА КОВ.ЧУГУН 300X120 | 1 z |
| 4691 400 | СТРУБЦИНА КОВ.ЧУГУН 400X175 | 1 ü |
| 4691 400 120 | СТРУБЦИНА КОВ.ЧУГУН 400X120 | 1 z |
| 4691 500 | СТРУБЦИНА КОВ.ЧУГУН 500X120 | 1 ü |
| 4691 600 | СТРУБЦИНА КОВ.ЧУГУН 600X120 | 1 ü |
| 4691 800 | СТРУБЦИНА КОВ.ЧУГУН 800X120 | 1 ü |
| 4691 1000 | СТРУБЦИНА КОВ.ЧУГУН 1000X120 | 1 ü |
| 4691 1250 | СТРУБЦИНА КОВ.ЧУГУН 1250X120 | 1 ü |
| 4691 1500 | СТРУБЦИНА КОВ.ЧУГУН 1500X120 | 1 ü |

(захват x вылет мм)



Тех. характеристики

| Арт. № | Стальная шина Д x Ш |
|--------------|---------------------|
| 4691 100 | 15 x 5 |
| 4691 120 | 20 x 5 |
| 4691 160 | 25 x 6 |
| 4691 200 | 27 x 7 |
| 4691 250 | 29 x 9 |
| 4691 300 | 32 x 10 |
| 4691 300 120 | 29 x 9 |
| 4691 400 | 32 x 10 |
| 4691 400 120 | 29 x 9 |
| 4691 500 | 35 x 11 |
| 4691 600 | 35 x 11 |
| 4691 800 | 35 x 11 |
| 4691 1000 | 35 x 11 |
| 4691 1250 | 35 x 11 |
| 4691 1500 | 35 x 11 |

Струбцина глубокого крепления

- высококачественный инструмент с удлиненным вылетом
- идеален для глубокого крепления

| Артикул №. | Наименование продукта | УЕ |
|--------------|-------------------------------|-----|
| 4695 600 200 | СТРУБЦИНА ГЛУБ.КРЕПЛ.600X200 | 1 ü |
| 4695 600 250 | СТРУБЦИНА ГЛУБ.КРЕПЛ. 600X250 | 1 ü |
| 4695 800 200 | СТРУБЦИНА ГЛУБ.КРЕПЛ. 800X200 | 1 ü |
| 4695 800 250 | СТРУБЦИНА ГЛУБ.КРЕПЛ. 800X250 | 1 ü |

(захват х вылет мм)

Тех. харантеристики

| Арт. № | Стальная шина Д x Ш |
|--------------|---------------------|
| 4695 600 200 | 35 x 11 |
| 4695 600 250 | 40 x 11 |
| 4695 800 200 | 35 x 11 |
| 4695 800 250 | 40 x 11 |



Цельно стальная струбцина

- из оцинкованной специальной стали высшего качества
 - защита от коррозии, легкая, удобная, прочная
 - высшего качества
- вороненый шпindelь - легкоподвижный, обеспечивает хорошо регулируемое затягивание детали, износостойкий
- эргономичная рукоятка из дерева - не требующая больших усилий, удобная
- кованая контактная дуга - из цельного куска, никаких сварных швов, никаких изломов

| Артикул №. | Наименование продукта | УЕ |
|------------|-----------------------------|-----|
| 4692 160 | СТРУБЦИНА СТАЛЬНАЯ 160X 80 | 1 z |
| 4692 200 | СТРУБЦИНА СТАЛЬНАЯ 200X100 | 1 z |
| 4692 250 | СТРУБЦИНА СТАЛЬНАЯ 250X120 | 1 z |
| 4692 300 | СТРУБЦИНА СТАЛЬНАЯ 300X140 | 1 z |
| 4692 400 | СТРУБЦИНА СТАЛЬНАЯ 400X120 | 1 z |
| 4692 500 | СТРУБЦИНА СТАЛЬНАЯ 500X120 | 1 ü |
| 4692 600 | СТРУБЦИНА СТАЛЬНАЯ 600X120 | 1 ü |
| 4692 800 | СТРУБЦИНА СТАЛЬНАЯ 800X120 | 1 ü |
| 4692 1000 | СТРУБЦИНА СТАЛЬНАЯ 1000X120 | 1 |

(захват х вылет мм)

Тех. харантеристики

| Арт. № | Стальная шина Д x Ш |
|-----------|---------------------|
| 4692 160 | 16 x 7,5 |
| 4692 200 | 19,5 x 9,5 |
| 4692 250 | 22 x 10,5 |
| 4692 300 | 25 x 12 |
| 4692 400 | 25 x 12 |
| 4692 500 | 25 x 12 |
| 4692 600 | 2 x 12 |
| 4692 800 | 2 x 13 |
| 4692 1000 | 27 x 13 |

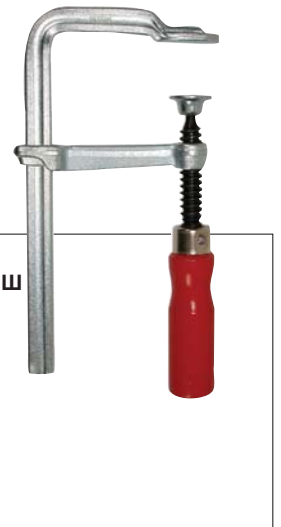

С-образная струбцина

- качественная сталь, штампованная, оцинкованная
- вороненый шпindelь, с закруткой
- применяются для небольших выступов, где требуется большая сила натяжения
- преимущественно для стальных, металлических конструкций

| Артикул №. | Наименование продукта | УЕ |
|------------|---------------------------|-----|
| 4686 40 | СТРУБЦИНА С-ОБР 40 X 40 | 1 z |
| 4686 60 | СТРУБЦИНА С-ОБР 60 X 55 | 1 z |
| 4686 80 | СТРУБЦИНА С-ОБР 80 X 65 | 1 z |
| 4686 100 | СТРУБЦИНА С-ОБР 100 X 75 | 1 z |
| 4686 120 | СТРУБЦИНА С-ОБР 120 X 85 | 1 z |
| 4686 150 | СТРУБЦИНА С-ОБР 150 X 95 | 1 z |
| 4686 200 | СТРУБЦИНА С-ОБР 200 X 105 | 1 ü |

(захват х вылет мм)

Тех. харантеристики

| Арт. № | Расстояние между опорами мм |
|----------|-----------------------------|
| 4686 40 | 40 |
| 4686 60 | 60 |
| 4686 80 | 80 |
| 4686 100 | 100 |
| 4686 120 | 120 |
| 4686 150 | 150 |
| 4686 200 | 200 |



Слесарная струбцина, цельнометаллическая

- очень прочная модель с рукояткой-воротком
- сила натяжения до 12000 н (1200 кгс), при крутящем моменте только 40 нм
- нажимной колапк специальной конструкции, легко сменяемый, наклоняемый на 35°, постоянная сила нажима, износостойкий

| Артикул №. | Наименование продукта | УЕ |
|------------|----------------------------|-----|
| 4688 250 | СТРУБЦИНА СЛЕСАРН 250X120 | 1 ü |
| 4688 300 | СТРУБЦИНА СЛЕСАРН 300X140 | 1 ü |
| 4688 500 | СТРУБЦИНА СЛЕСАРН 500X120 | 1 ü |
| 4688 1000 | СТРУБЦИНА СЛЕСАРН 1000X120 | 1 ü |

(захват х вылет мм)

Тех. харантеристики

| Арт. № | Расстояние между опорами |
|-----------|--------------------------|
| 4688 250 | 30 x 15 |
| 4688 300 | 30 x 15 |
| 4688 500 | 30 x 15 |
| 4688 1000 | 30 x 15 |



Регулируемая насадка Vario

- подвижные диски, приспособляются под изделие
- поворот внешнего и внутреннего угла на 60°
- можно работать даже с неровными соединениями, например, скруглыми и угловыми
- идеально подходит для зажима и юстировки круглых, овальных и угловых изделий, например, труб, ограждений и профилей
- поставка осуществляется попарно
- ширина поверхности шага 45 мм
- поставляется без струбицы



| Артикул №. | Наименование продукта | УЕ |
|------------|------------------------------|----|
| 4697 45 | (2)РЕГУЛ. НАСАДКА VARIO 45MM | 1 |

Объем поставки:

- 1х штифтовой ключ

Трехшпindelный зажим

- из высококачественной улучшенной стали, цельнокованый, оцинкованный
- все 3 шпинделя можно регулировать, что позволяет располагать изделие посередине и точно фиксировать его, что невозможно при использовании зажима с двумя шпинделями
- идеален для изготовления полуциркульных арок
- вылет: 80 мм
- ширина: 80 мм



| Артикул №. | Наименование продукта | УЕ |
|------------|-----------------------------|----|
| 4698 80 | ЗАЖИМ ТРЕХШПИНДЕЛЬН. 80X 80 | 1 |

Ручной зажим

1. ручка для работы одной рукой из ударопрочного пластика, эргономичной формы
2. с двойным шпинделем, внешний шпиндель перемещает колодку
3. внутренний шпиндель давит на кант
4. подвижная пластина, плоская, оцинкованная, большой защитный съемный колпак из пластмассы
5. поворотная опора для увеличения силы натяжения на колодках
6. макс. захват 55 мм
7. колодка с обширной площадью поверхности, с бесцветной текстильной вставкой для безопасной работы
8. макс. вылет: 45 мм
9. легкий алюминиевый корпус, антикоррозийная обработка поверхности, стойкая окраска



| Артикул №. | Наименование продукта | УЕ |
|------------|-----------------------|----|
| 4698 55 | РУЧНОЙ ЗАЖИМ | 1 |

Диагональное прижимное устройство

- Spannkollekt aus hochwertiger, armiertes Glasfaser Kunststoff:
- прочная, с высоким сроком службы
- круглая насадка с профильными подушками из текстиля:
- оптимальное распределение давления устраняет вмятины на деталях
- возможность работы с трубами любого размера:
- универсальное применение
- шаровидный колпак из высококачественной, армированной стекловолокном пластмассы:BR>- износостойкий
- для всех без исключения углов и косых поверхностей:
- обширный диапазон применения
- совместим только с зажимами артикульной группы 4694



| Артикул №. | Наименование продукта | УЕ |
|------------|--------------------------------|----|
| 4698 11 | ДИАГОНАЛЬНОЕ НАТЯЖ. УСТРОЙСТВО | 1 |

Объем поставки:

- 2х колпака
- 2х зажимные колодки

Универсальное ленточное прижимное устройство

- корпус и углы из армированного стекловолокном полиамида:
- небольшой вес, высокая стабильность
- специальная лента из полиэстера
- высокая прочность на разрыв (5000 Н), небольшое собственное удлинение (7 мм)
- изменение величин углов подвижными пластинами:
- плавная настройка
- высокое давление на скос, установка на любом месте ленты:
- универсальность
- замок ленточного хомута для простого открытия и закрытия
- никаких сложных механизмов
- рычаг управления можно смонтировать с обеих сторон:
- для правой и левой руки
- встроенный механизм наматывания:
- аккуратная намотка
- без запутывания
- моментальная готовность к эксплуатации
- регулируемая степень затяжки с помощью встроенного шпинделя трапецевидной резьбы и эргономичной рукоятки
- двусторонняя втяжка ленты
- равномерное, без деформации втягивание ленты
- диапазон углов: 60°– 180°



| Артикул №. | Наименование продукта | УЕ |
|-------------|-----------------------|----|
| 4698 60 180 | VARIO-УГОЛ | 1 |

Объем поставки:

- 4х угла Vario

Принадлежности для универсального прижимного устр.

| Артикул №. | Наименование продукта | УЕ |
|---------------|-----------------------|-----|
| 4698 60 180 1 | VARIO УГЛЫ | e 6 |

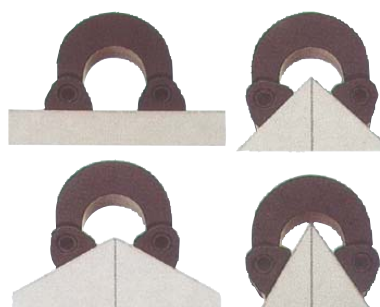

Струбцина

- контактная дуга с прочной полиамидной оболочкой, армированная дополнительными стальными вставками:
 - высокая стабильность
- закаленные ролики:
 - для очень узких и круглых поверхностей
 - точное ведение дуги под прямым углом
- использование всей поверхности
- точная юстировка углов
- дополнительный встроенный стальной штифт:
 - дополнительная безопасность
- вороненый шпиндель:
 - легкоподвижный, износостойкий, хорошо регулирует затягивание
- зажимное усилие до 4000 Н, (400 кгс), достигается без труда:
 - большая, плоская поверхность:
 - затяжка без усилий сбоку и сзади
- стальная шина 29x9 мм



| Артикул №. | Наименование продукта | УЕ |
|------------|--------------------------|-----|
| 4699 600 | КОРПУСНЫЙ ЗАЖИМ 600X 85 | 1 ü |
| 4699 800 | КОРПУСНЫЙ ЗАЖИМ 800X 85 | 1 ü |
| 4699 1000 | КОРПУСНЫЙ ЗАЖИМ 1000X 85 | 1 ü |
| 4699 1250 | КОРПУСНЫЙ ЗАЖИМ 1250X 85 | 1 ü |
| 4699 1500 | КОРПУСНЫЙ ЗАЖИМ 1500X 85 | 1 ü |

(захват/вылет мм)

Набор рамных колодок

- 4 корпусных зажима, независимо от направления, обеспечивают прямоугольное направление рамного пресса
- сила натяжения действует в двух направлениях
- индивидуальный зажим прямоугольных или соединенных на ус деталей:
 - экономия времени
- колодки из специальной пластмассы:
 - сверхпрочные
- точная подгонка корпусных зажимов и колодок:
 - отсутствие скольжения

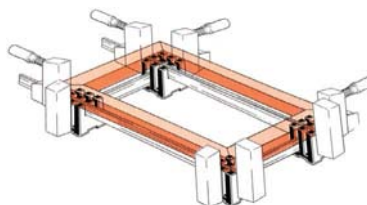

| Артикул №. | Наименование продукта | УЕ |
|------------|--------------------------|----|
| 4699 1 | (4) НАБОР РАМНЫХ КОЛОДОК | 1 |

Объем поставки:

- 4x колодки
- зажим в комплект поставки не входит

Распорное устройство для дверных коробок

- прочная квадратная труба из алюминия
- телескопический механизм с измерительной шкалой:
 - точная установка (в мм)
- крестовая пластина из пластмассы со стальной вкладкой:
 - долгий срок службы
- зажимное приспособление для установки коротких или длинных крестообразных траверсов:
 - для кладки толщиной 6 -30 см
- барашковый винт - опора к стене:
 - отсутствие произвольного сдвига зажима дверной коробки
- установочный винт на квадратной трубе из алюминия:
 - фиксация измерительной шкалы
- диапазон зажима: от 545 до 1010 мм



| Артикул №. | Наименование продукта | УЕ |
|------------|-------------------------------|----|
| 4698 1 | НАТЯЖИТЕЛЬ Д. ДВЕРНЫХ КОРОБОК | 1 |
| 4698 6 | НАБОР НАТЯЖИТЕЛЕЙ 6 ПРЕДМ | 1 |

Прямой зажим для дверных коробок

- подвижная, пружинящая, износостойкая шина для точной подгонки двери, толщина 5 мм
- диапазон, зазор сдвига 35 мм – после запенивания дверную коробку можно передвигать (соблюдать время реакции пеноматериала)
- отдельный шпindel для упора в стену – прочная фиксация зажима
- обширный, подвижный защитный колпак – аккуратное, без повреждений дверной коробки затягивание
- корпус зажима из армированного волокном полиамида - долгий срок службы
- эргономичная деревянная рукоятка – удобная, не требующая много усилий
- сдвиг: 35 мм
- вылет: 70мм



| Артикул №. | Наименование продукта | УЕ |
|------------|---------------------------------|----|
| 4698 8 | ЗАЖИМ Д. ДВЕР. КОРОБ. ПР. 35X70 | 2 |

Быстрозажимная струбцина

- высококачественная пружинная сталь:
 - устойчива даже при сильных вибрациях
- эргономичная рукоятка:
 - не требующая усилий работа
- эксцентриковый диск из стали:
 - легкоподвижный, износостойкий
- оптимальный зубчатый сегмент:
 - фиксированный, регулируемый зажим
- большая поверхность рычага с пластмассовым покрытием:
 - быстрый и легкий отпуск зажима
- подвижный стальной колпачок:
 - отсутствие перекосов, подходит для различных изделий



| Артикул №. | Наименование продукта | УЕ |
|------------|----------------------------|-----|
| 4689 120 | БЫСТРОЗАЖ.РЫЧ.МХЗМ 120X 60 | 1 z |
| 4689 160 | БЫСТРОЗАЖ.РЫЧ.МХЗМ 160X 80 | 1 z |
| 4689 200 | БЫСТРОЗАЖ.РЫЧ.МХЗМ 200X100 | 1 z |
| 4689 250 | БЫСТРОЗАЖ.РЫЧ.МХЗМ 250X120 | 1 z |
| 4689 300 | БЫСТРОЗАЖ.РЫЧ.МХЗМ 300X140 | 1 z |
| 4689 400 | БЫСТРОЗАЖ.РЫЧ.МХЗМ 400X120 | 1 z |
| 4689 500 | БЫСТРОЗАЖ.РЫЧ.МХЗМ 500X120 | 1 ü |
| 4689 600 | БЫСТРОЗАЖ.РЫЧ.МХЗМ 600X120 | 1 ü |
| 4689 800 | БЫСТРОЗАЖ.РЫЧ.МХЗМ 800X120 | 1 ü |

(зажим x вылет мм)

Тех. характеристики

| Арт. № | Стальная шина Д x Ш мм |
|----------|------------------------|
| 4689 120 | 13,5 x 6,5 |
| 4689 160 | 16 x 7,5 |
| 4689 200 | 19,5 x 9,9 |
| 4689 250 | 22 x 10,5 |
| 4689 300 | 25 x 12 |
| 4689 400 | 25 x 12 |
| 4689 500 | 25 x 12 |
| 4689 600 | 25 x 12 |
| 4689 800 | 27 x 13 |

Зажим для скосов

- подвижные части из ударопрочной пластмассы:
 - долгий срок службы
- зажим угловых скошенных соединений под углом 45° - 120°:
 - для любых видов углов
- подвижные части из высококачественной стали
- покрытые текстилем колодки:
 - щадящее давление на деталь
- изделие фиксируется тройным креплением:
 - превосходная посадка
- ширина: 105 мм



| Артикул №. | Наименование продукта | УЕ |
|------------|------------------------|----|
| 4698 105 | КОСОЙ НАТЯЖИТЕЛЬ 105MM | 1 |

Угловой натяжитель

- основной корпус и колодки из качественного чугуна, оцинкованные
 - стабильные, прочные
- фрезерованные поверхности
 - точная подгонка детали
- омедненный шпиндель
 - сварочный грат не прилипает
- подвижный подшипник шпинделя
- специальные удлиненные отверстия
 - для крепления на станке
- ширина зажима: 2x90 мм

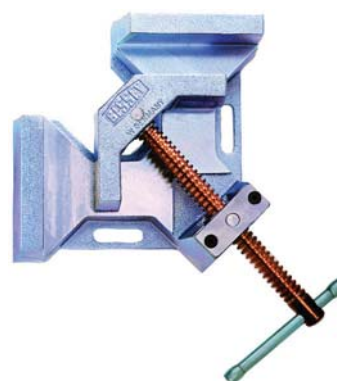

| Артикул №. | Наименование продукта | УЕ |
|------------|----------------------------|----|
| 4698 12 | УГЛОВОЙ НАТЯЖИТЕЛЬ 2X 90MM | 1 |

Струбцина ручная

- можно работать одной рукой, удобно пользоваться
- надежный механизм запирания надежно удерживает деталь
- моментальный отпуск
- регулируемое давление держателей
- специальная амортизирующая прокладка фиксирует детали
- высокотехническая конструкция – легкая и надежная



| Артикул №. | Наименование продукта | УЕ |
|------------|-----------------------|------|
| 4690 150 | РУЧНОЙ ЗАЖИМ 150ММ | 1 |
| 4690 300 | РУЧНОЙ ЗАЖИМ 300ММ | 1 |
| 4690 450 | РУЧНОЙ ЗАЖИМ 450ММ | e 10 |
| 4690 600 | РУЧНОЙ ЗАЖИМ 600ММ | 1 |
| 4690 900 | РУЧНОЙ ЗАЖИМ 900ММ | 1 |

Пружинный зажим

- из прочного армированного стекловолокном нейлона, легкий, крепкий, не подверженный коррозии
- эргономичная, не скользящая рукоятка
- мягкие защитные колпачки защищают деталь
- для фиксации монтажных и склеиваемых частей
- подвижные колодки



| Артикул №. | Наименование продукта | УЕ |
|------------|-----------------------|----|
| 4671 25 | ПРУЖИННЫЙ ЗАЖИМ 25ММ | 1 |
| 4671 50 | ПРУЖИННЫЙ ЗАЖИМ 50ММ | 1 |
| 4671 75 | ПРУЖИННЫЙ ЗАЖИМ 75ММ | 1 |

Малярная кисть Orel-Borsten

- мощная малярная кисть
- для окрашивания, лессировки и нанесения защитных химических покрытий безводными и водорастворимыми лакокрасочными материалами
- устойчива к действию кислот, щелочей и растворителей всех видов
- на рукоятке отверстие для подвешивания:
- после использования может храниться, сохнуть в подвешенном состоянии



| Артикул №. | Наименование продукта | УЕ |
|------------|-----------------------------|------|
| 5415 1 | OREL- КИСТЬ МАЛЯРНАЯ 1" | е 12 |
| 5415 1 12 | OREL- КИСТЬ МАЛЯРНАЯ 1 1/2" | е 12 |
| 5415 2 | OREL- КИСТЬ МАЛЯРНАЯ 2" | е 12 |
| 5415 2 12 | OREL- КИСТЬ МАЛЯРНАЯ 2 1/2" | е 12 |
| 5415 3 | OREL- КИСТЬ МАЛЯРНАЯ 3" | е 12 |

(стандартная ширина бандаж“)

| Тех. характеристики | | | |
|---------------------|-------------------|---------------|----------------|
| Арт. № | Ширина бандаж“ мм | Толщина кисти | Ширина бандаж“ |
| 5415 1 | 25 | 12 | 1 |
| 5415 1 12 | 38 | 13 | 1 1/2 |
| 5415 2 | 50 | 14 | 2 |
| 5415 2 12 | 62 | 14 | 2 1/2 |
| 5415 3 | 75 | 16 | 3 |

Малярная кисть

- светлая китайская щетина
- неокрашенная эргономичная плоская рукоятка
- комфортна для руки, удобно направлять
- плотная, толстая щетина:
- обеспечивает равномерное нанесение
- упрощенное распределение материала
- для нанесения высококачественных лакокрасочных покрытий, лессировки и защитных составов
- с отверстием в рукоятке для подвешивания:
- для хранения и высыхания в подвешенном состоянии



| Артикул №. | Наименование продукта | УЕ |
|-------------|-----------------------|------|
| 5415 1 1 | МАЛЯРНАЯ КИСТЬ 1" | е 12 |
| 5415 1 12 1 | МАЛЯРНАЯ КИСТЬ 1 1/2" | е 12 |
| 5415 2 1 | МАЛЯРНАЯ КИСТЬ 2" | е 12 |
| 5415 2 12 1 | МАЛЯРНАЯ КИСТЬ 2 1/2" | е 12 |
| 5415 3 1 | МАЛЯРНАЯ КИСТЬ 3" | е 12 |

(бандаж“ стандартной ширины)

| Тех. характеристики | | | |
|---------------------|-------------------|---------------|----------------|
| Арт. № | Ширина бандаж“ мм | Толщина кисти | Ширина бандаж“ |
| 5415 1 1 | 25 | 15 | 1 |
| 5415 1 12 1 | 38 | 16 | 1 1/2 |
| 5415 2 1 | 50 | 17 | 2 |
| 5415 2 12 1 | 62 | 17 | 2 1/2 |
| 5415 3 1 | 75 | 19 | 3 |

Малярная кисть универсальная

- черная китайская щетина
- для окрашивания, покрытия лаком и очистки
- с отверстием в рукоятке для подвешивания:
- после использования может храниться, сохнуть в подвешенном состоянии



| Артикул №. | Наименование продукта | УЕ |
|-------------|-------------------------------|------|
| 5415 0 | МАЛЯР. КИСТЬ УНИВЕРАЛ. 3/4" | е 12 |
| 5415 1 2 | МАЛЯР. КИСТЬ УНИВЕРАЛ. 1" | е 12 |
| 5415 1 12 2 | МАЛЯР. КИСТЬ УНИВЕРАЛ. 1 1/2" | е 12 |
| 5415 2 2 | МАЛЯР. КИСТЬ УНИВЕРАЛ. 2" | е 12 |
| 5415 2 12 2 | МАЛЯР. КИСТЬ УНИВЕРАЛ. 2 1/2" | е 12 |
| 5415 3 2 | МАЛЯР. КИСТЬ УНИВЕРАЛ. 3" | е 12 |

(бандаж“ стандартной ширины)

| Тех. характеристики | | | |
|---------------------|-------------------|---------------|----------------|
| Арт. № | Ширина бандаж“ мм | Толщина кисти | Ширина бандаж“ |
| 5415 0 | 18 | 10 | 3/4 |
| 5415 1 2 | 25 | 12 | 1 |
| 5415 1 12 2 | 38 | 13 | 1 1/2 |
| 5415 2 2 | 50 | 14 | 2 |
| 5415 2 12 2 | 62 | 14 | 2 1/2 |
| 5415 3 2 | 75 | 16 | 3 |

Кисть

- желтый холщовый бандаж:
 - дополнительная фиксация щетины
- черная плотная китайская щетина:
 - гарантия равномерной толщины лакокрасочного слоя и оптимальное закрашивание переходов
- дополнительная фиксация щетины полимером:
 - предотвращает выпадение щетины
- для наружных и внутренних работ напр. нанесения антикоррозийных, лаковых покрытий, окраска окон, деревянных конструкций
- с отверстием в рукоятке для подвешивания:
 - после использования может храниться, сохнуть в подвешенном состоянии



| Артикул №. | Наименование продукта | УЕ |
|------------|-----------------------|------|
| 5415 20 | КИСТЬ-РУЧНИК 20ММ | е 12 |
| 5415 25 | КИСТЬ-РУЧНИК 25ММ | е 12 |
| 5415 30 | КИСТЬ-РУЧНИК 30ММ | е 12 |
| 5415 35 | КИСТЬ-РУЧНИК 35ММ | е 12 |
| 5415 40 | КИСТЬ-РУЧНИК 40ММ | е 12 |
| 5415 45 | КИСТЬ-РУЧНИК 45ММ | е 6 |

(Ø щетины в мм)

Тех. характеристики

| Арт. № | Ст. размер бандажа мм | Длина головки мм | Ø Щетины мм |
|---------|-----------------------|------------------|-------------|
| 5415 20 | 2 | 55 | 20 |
| 5415 25 | 4 | 60 | 25 |
| 5415 30 | 6 | 65 | 30 |
| 5415 35 | 8 | 70 | 35 |
| 5415 40 | 10 | 75 | 40 |
| 5415 45 | 12 | 80 | 45 |

Кисть универсальная

- светлая щетина в пластмассовом бандаже
- универсальная малярная кисть для всех без исключения малярных работ
- идеально подходит для работы с агрессивными материалами:
 - отсутствие непосредственного контакта с кожей
- с отверстием в рукоятке для подвешивания:
 - после использования может храниться, сохнуть в подвешенном состоянии



| Артикул №. | Наименование продукта | УЕ |
|------------|----------------------------|------|
| 5415 20 1 | КИСТЬ-РУЧНИК УНИВЕРС. 20ММ | е 12 |
| 5415 25 1 | КИСТЬ-РУЧНИК УНИВЕРС. 25ММ | е 12 |
| 5415 30 1 | КИСТЬ-РУЧНИК УНИВЕРС. 30ММ | е 12 |
| 5415 35 1 | КИСТЬ-РУЧНИК УНИВЕРС. 35ММ | е 12 |
| 5415 40 1 | КИСТЬ-РУЧНИК УНИВЕРС. 40ММ | е 12 |
| 5415 45 1 | КИСТЬ-РУЧНИК УНИВЕРС. 45ММ | е 6 |
| 5415 50 1 | КИСТЬ-РУЧНИК УНИВЕРС. 50ММ | е 6 |

(Ø щетины в мм)

Тех. характеристики

| Арт. № | Ст. размер бандажа мм | Длина головки мм | Ø Щетины мм |
|-----------|-----------------------|------------------|-------------|
| 5415 20 1 | 2 | 55 | 20 |
| 5415 25 1 | 4 | 60 | 25 |
| 5415 30 1 | 6 | 65 | 30 |
| 5415 35 1 | 8 | 70 | 35 |
| 5415 40 1 | 10 | 75 | 40 |
| 5415 45 1 | 12 | 80 | 45 |
| 5415 50 1 | 14 | 85 | 50 |

Кисть для эмалевых лаков

- светлая щетина
- универсальная кисть с плоским жестяным бандажом
- идеально подходит для несложных малярных работ
- для безводных лаков/красок



| Артикул №. | Наименование продукта | УЕ |
|------------|---------------------------|------|
| 5416 0 | КИСТЬ Д. ЭМАЛЕВЫХ ЛАКОВ 0 | е 12 |
| 5416 1 | КИСТЬ Д. ЭМАЛЕВЫХ ЛАКОВ 1 | е 12 |
| 5416 2 | КИСТЬ Д. ЭМАЛЕВЫХ ЛАКОВ 2 | е 12 |
| 5416 3 | КИСТЬ Д. ЭМАЛЕВЫХ ЛАКОВ 3 | е 12 |
| 5416 4 | КИСТЬ Д. ЭМАЛЕВЫХ ЛАКОВ 4 | е 12 |
| 5416 5 | КИСТЬ Д. ЭМАЛЕВЫХ ЛАКОВ 5 | е 12 |

(Ø щетины в мм)

Тех. характеристики

| Арт. № | Ст. размер бандажа мм | Ширина мм |
|--------|-----------------------|-----------|
| 5416 0 | 0 | 11 |
| 5416 1 | 1 | 13 |
| 5416 2 | 2 | 16 |
| 5416 3 | 3 | 19 |
| 5416 4 | 4 | 22 |
| 5416 5 | 5 | 24 |

Кисть для морилки

- светлая щетина из полиамида:
- устойчива к действию протрав, щелочи и кислот

| Артикул №. | Наименование продукта | УЕ |
|------------|-----------------------|------|
| 5414 2 | КИСТЬ Д. МОРИЛКИ 2" | е 12 |
| 5414 3 | КИСТЬ Д. МОРИЛКИ 3" | е 6 |
| 5414 4 | КИСТЬ Д. МОРИЛКИ 4" | е 6 |

(стандартный размер ")



| Тех. характеристики | | |
|---------------------|-------------|-----------|
| Арт. № | Ст. размер" | Ширина мм |
| 5414 2 | 2 | 50 |
| 5414 3 | 3 | 70 |
| 5414 4 | 4 | 100 |

Кисть для клея

- светлая щетина в проволочном бандаже, для столярного клея:
- дополнительная фиксация
- термостойкая
- щетина запрессована в жестяной колпачок:
- щетина надежно закреплена

| Артикул №. | Наименование продукта | УЕ |
|------------|---------------------------|------|
| 5414 12 | КИСТЬ ДЛЯ СТОЛ. КЛЕЯ 12ММ | е 12 |
| 5414 16 | КИСТЬ ДЛЯ СТОЛ. КЛЕЯ 16ММ | е 12 |
| 5414 20 | КИСТЬ ДЛЯ СТОЛ. КЛЕЯ 20ММ | 1 d |
| 5414 23 | КИСТЬ ДЛЯ СТОЛ. КЛЕЯ 23ММ | е 12 |
| 5414 26 | КИСТЬ ДЛЯ СТОЛ. КЛЕЯ 26ММ | е 12 |
| 5414 30 | КИСТЬ ДЛЯ СТОЛ. КЛЕЯ 30ММ | е 12 |
| 5414 33 | КИСТЬ ДЛЯ СТОЛ. КЛЕЯ 33ММ | е 12 |

(ø щетины в мм)



| Тех. характеристики | | |
|---------------------|---------------|----------------------|
| Арт. № | ø Щетины в мм | Ст. размер банджа мм |
| 5414 12 | 12 | 6 |
| 5414 16 | 16 | 8 |
| 5414 20 | 20 | 10 |
| 5414 23 | 23 | 12 |
| 5414 26 | 26 | 14 |
| 5414 30 | 30 | 16 |
| 5414 33 | 33 | 18 |

Кисть для смывки морилки

- устойчива к действию растворителей, щелочей и кислот

| Артикул №. | Наименование продукта | УЕ |
|------------|------------------------------|------|
| 5414 35 | КИСТЬ Д. СМЫВКИ МОРИЛКИ 35ММ | е 12 |

(ø щетины в мм)



| Тех. характеристики | | |
|---------------------|---------------|----------------------|
| Арт. № | ø Щетины в мм | Ст. размер банджа мм |
| 5414 35 | 2 | 50 |

Кисть с пластмассовой спинкой

- тонкая, плотная щетина:
- оптимальное, равномерное
- не образует наплывов
- для жидких маловязких защитных составов для древесины, карболина и дисперсий

| Артикул №. | Наименование продукта | УЕ |
|-------------|------------------------------|------|
| 5412 70 30 | КИСТЬ С ПЛ. СПИНКОЙ 70X30ММ | 1 |
| 5412 100 30 | КИСТЬ С ПЛ. СПИНКОЙ 100X30ММ | е 12 |
| 5412 120 30 | КИСТЬ С ПЛ. СПИНКОЙ 120X30ММ | е 12 |
| 5412 140 40 | КИСТЬ С ПЛ. СПИНКОЙ 140X40ММ | 1 |

(ширина x длина мм)



| Тех. характеристики | | |
|---------------------|-----------|----------|
| Арт. № | Ширина мм | Длина мм |
| 5412 70 30 | 70 | 30 |
| 5412 100 30 | 100 | 30 |
| 5412 120 30 | 120 | 30 |
| 5412 140 40 | 140 | 40 |

Щетка для потолков и фасадов

- синтетическая щетина
- для малярных работ дисперсионными красками и битумными лаками
- с носиком для крепления на банке, ведре



| Артикул №. | Наименование продукта | УЕ |
|---------------|------------------------------|------|
| 5412 170 70 1 | ЩЕТКА ФАСАД. ПОТОЛОЧ. 170X70 | е 12 |
| 5412 175 80 1 | ЩЕТКА ФАСАД. ПОТОЛОЧ. 175X80 | е 12 |

Тех. характеристики

| Арт. № | Ширина мм | Глубина мм |
|---------------|-----------|------------|
| 5412 170 70 1 | 170 | 70 |
| 5412 175 80 1 | 175 | 80 |

Щетка потолочная фасадная

- специальная щетина Silverpren – оптимальное равномерное распределение
- пластмассовая спинка
- для малярных работ, особенно для лаков и красок на основе растворителей



| Артикул №. | Наименование продукта | УЕ |
|-------------|-------------------------|----|
| 5412 175 80 | ЩЕТКА SILVERPREN 175X80 | 1 |

Тех. характеристики

| Арт. № | Ширина мм | Глубина мм | Длина щетины мм |
|-------------|-----------|------------|-----------------|
| 5412 175 80 | 175 | 80 | 75 |

Щетка для фасадов и потолков из фибры

- белая щетина из фибры:
 - устойчива к действию щелочей и кислот
 - для всех грунтовок на основе растворителя
- для щелочных лакокрасочных материалов, цементных, известковых и силикатных красок



| Артикул №. | Наименование продукта | УЕ |
|-------------|-----------------------------|----|
| 5412 170 70 | ФАСАДНАЯ ЩЕТКА FIBRE 170X70 | 1 |

Тех. характеристики

| Арт. № | Ширина мм | Глубина мм | Длина щетины мм |
|-------------|-----------|------------|-----------------|
| 5412 170 70 | 170 | 70 | 75 |

Кисть ремонтная

- черная воловьья щетина
- форма «кошачьего язычка»
- для корректировки лаковых повреждений (напр. автолаков, поручней и т.д.)
- безводные лаки/краски

арт. № 5416 30:

- 3 предмета

| Артикул №. | Наименование продукта | УЕ |
|------------|----------------------------|------|
| 5416 6 | КИСТЬ РЕМОТНАЯ 6ММ | е 12 |
| 5416 8 | КИСТЬ РЕМОТНАЯ 8ММ | е 12 |
| 5416 10 | КИСТЬ РЕМОТНАЯ 10ММ | е 12 |
| 5416 30 | НАБОР РЕМОТ. КИСТЕЙ 3 ШТК. | 1 |



Тех. характеристики

| Ø Щетины мм |
|-------------|
| 6 |
| 8 |
| 10 |

Тампон для лака

- для точечного ремонта царапин, повреждений от ударов щетня и т.д.

| Артикул №. | Наименование продукта | УЕ |
|------------|-------------------------|----|
| 5416 20 | УПК(100)ТАМПОН ДЛЯ ЛАКА | 1 |



Кисть угловая для радиаторов отопления

- широкий армированный жестяной бандаж:
- очень прочный
- изогнутый 45°
- длина деревянной рукоятки: 40 см
- для окрашивания радиаторов отопления всеми безводными лакокрасочными материалами и грунтовками на основе растворителей



| Артикул №. | Наименование продукта | УЕ |
|-------------|---------------------------------|------|
| 5418 1 | УГЛ. КИСТЬ Д. РАДИАТОРОВ 1" | е 12 |
| 5418 1 12 | УГЛ. КИСТЬ Д. РАДИАТОРОВ 1.1/2" | е 12 |
| 5418 2 | УГЛ. КИСТЬ Д. РАДИАТОРОВ 2 " | е 12 |
| 5418 2 12 | УГЛ. КИСТЬ Д. РАДИАТОРОВ 2.1/2" | е 12 |
| 5418 3 | УГЛ. КИСТЬ Д. РАДИАТОРОВ 3 " | е 12 |
| 5418 1 1 | УГЛ. КИСТЬ Д. РАДИАТ. БЕЛАЯ 1" | е 12 |
| 5418 1 1 12 | УГЛ. КИСТЬ Д. РАД. БЕЛАЯ 1.1/2" | е 12 |
| 5418 1 2 | УГЛ. КИСТЬ Д. РАДИАТ. БЕЛАЯ 2" | е 12 |
| 5418 1 3 | УГЛ. КИСТЬ Д. РАДИАТ. БЕЛАЯ 3" | 12 |

Тех. характеристики

| Арт. № | Ст. ширина бандажа" | Ширина бандажа мм |
|-------------|---------------------|-------------------|
| 5418 1 | 1" | 25 |
| 5418 1 12 | 1 1/2" | 35 |
| 5418 2 | 2" | 50 |
| 5418 2 12 | 2 1/2" | 60 |
| 5418 3 | 3" | 70 |
| 5818 1 1 | 1" | 25 |
| 5418 1 1 12 | 1 1/2" | 35 |
| 5418 1 2 | 2" | 50 |
| 5418 1 3 | 3" | 70 |

Кисть плоская

- черная китайская щетина:
- специальный бандаж
- изящная конструкция, изогнутая под углом 45°:
- для труднодоступных мест
- плотная щетина
- целевое нанесение
- бандаж из специального металлического листа
- для безводных лакокрасочных материалов и не содержащих растворителей грунтовок

| Артикул №. | Наименование продукта | УЕ |
|------------|-----------------------|------|
| 5418 10 | КИСТЬ ПЛОСКАЯ 10 ММ | е 12 |
| 5418 15 | КИСТЬ ПЛОСКАЯ 15 ММ | е 12 |
| 5418 20 | КИСТЬ ПЛОСКАЯ 20 ММ | е 12 |
| 5418 25 | КИСТЬ ПЛОСКАЯ 25 ММ | е 12 |



Тех. характеристики

| Арт № | Ширина мм |
|---------|-----------|
| 5418 10 | 10 |
| 5418 15 | 15 |
| 5418 20 | 20 |
| 5418 25 | 25 |

Валик для малярных работ

- укомплектован бугелем
- обивка из полиэфирного волокна вестана
- для покраски стен и потолков
- высота ворса: 18 мм
- Ø 70 мм

| Артикул №. | Наименование продукта | УЕ |
|------------|-----------------------|----|
| 5416 180 | ВАЛИК МАЛЯРНЫЙ 180ММ | 1 |



Запасной валик из кролона

- для бугеля длиной 8 мм
- белый
- плотная пушистая обивка
- используется также как фасадный валик для латексных и дисперсионных красок
- высота ворса: 20 мм
- Ø 80 мм

| Артикул №. | Наименование продукта | УЕ |
|------------|----------------------------|----|
| 5416 180 1 | ВАЛИК СМЕННЫЙ КРОЛОН 180ММ | 1 |
| 5416 250 1 | ВАЛИК СМЕННЫЙ КРОЛОН 250ММ | 1 |



Запасной валик из перлона

- для бугеля длиной 8 мм
- обивка из тканной полиамидной крученой пряжи с золотой канителью
- особенно подходит для пигментированных, дисперсионных и латексных красок
- высота ворса: 18 мм
- Ø 75 мм

| Артикул №. | Наименование продукта | УЕ |
|------------|----------------------------|----|
| 5416 180 2 | ВАЛИК СМЕННЫЙ ПЕРЛОН 180ММ | 1 |
| 5416 250 2 | ВАЛИК СМЕННЫЙ ПЕРЛОН 250ММ | 1 |



Фасадный запасной валик

- для бугеля 8 мм
- полотняный золотистый креп, желтый
- очень мягкий
- высота ворса: 20 мм
- ø 95 мм

| Артикул №. | Наименование продукта | УЕ |
|------------|------------------------------|----|
| 5416 200 | ВАЛИК СМЕННЫЙ ФАСАДНЫЙ 200ММ | 1 |
| 5416 270 | ВАЛИК СМЕННЫЙ ФАСАДНЫЙ 270ММ | 1 |



Валик для радиатора

- укомплектован бугелем длиной 40 см
- прочная износостойкая обивка из перлона
- не оставляет ворсинок
- высота ворса: 14 мм
- ø 35 мм

| Артикул №. | Наименование продукта | УЕ |
|------------|--------------------------------|----|
| 5416 100 4 | ВАЛИК Д.РАДИАТОРА ПЕРЛОН 100ММ | 1 |
| 5416 150 | ВАЛИК Д.РАДИАТОРА ПЕРЛОН 150ММ | 1 |



Запасные валики

- обивка из вестана
- для потолочных и стеновых красок
- высота ворса 18 мм

| Артикул №. | Наименование продукта | УЕ |
|------------|------------------------------|----|
| 5416 100 | ЗАП.ВАЛ.РАД..VELOUR 100MM | 10 |
| 5416 100 1 | ЗАП.ВАЛ.РАД.ПЕРЛОН БЕЛ.100MM | 10 |
| 5416 100 2 | ЗАП.ВАЛ.Д. РАДИАТОРА 100MM | 10 |
| 5416 100 3 | ЗАП.ВАЛ.Д. РАДИАТОРА 100MM | 10 |
| 5416 100 5 | ЗАП.ВАЛ.РАД.ПЕРЛОН 100MM | 10 |



5416 100



5416 100 1



5416 100 2



5416 100 3



5416 100 5

Бюгель для малярного валика

- Ø 8 мм

| Артикул №. | Наименование продукта | УЕ |
|------------|-----------------------------|----|
| 5416 180 3 | БЮГЕЛЬ Д. МАЛ. ВАЛИКА 180MM | 1 |
| 5416 250 3 | БЮГЕЛЬ Д. МАЛ. ВАЛИКА 250MM | 1 |



Бюгель для радиаторного валика

- Ø 6 мм

| Артикул №. | Наименование продукта | УЕ |
|------------|----------------------------|----|
| 5416 260 | БЮГЕЛЬ Д. РАД.ВАЛИКА 260MM | 1 |
| 5416 400 | БЮГЕЛЬ Д. РАД.ВАЛИКА 400MM | 1 |



Пластмассовая обдирная решетка

| Артикул №. | Наименование продукта | УЕ |
|--------------|--------------------------------|----|
| 5416 220 250 | РЕШЕТКА ОБДИРН. ПЛС. 220X250MM | 1 |
| 5416 270 290 | РЕШЕТКА ОБДИРН. ПЛС. 270X290MM | 1 |



Удлинитель ручки алю./ метал.

| Артикул №. | Наименование продукта | УЕ |
|------------|--------------------------------|----|
| 5416 1000 | УДЛИНИТЕЛЬ РУЧКИ АЛ. 1000X2000 | 1 |
| 5416 1100 | УДЛИН. РУЧКИ МЕТАЛЛ 1100X2000 | 1 |



5416 1000



5416 1100

Гладилка

- специальный пластик
- очень гибкий
- кислотостойкий
- быстрое, аккуратное выравнивание силиконовых и акриловых швов



| Артикул №. | Наименование продукта | УЕ |
|-------------|------------------------|----|
| 5422 140 60 | ВЫРАВНИВАТЕЛЬ 8,5Х40ММ | 1 |

Шпатель

- нержавеющей (стальной шпатель)
- черная, прочная пластмассовая рукоятка (стальной шпатель)
- полированная рукоятка с защитным бандажным кольцом (шпатель)
- превосходно подходит для шпаклевки и зачистки трещин, снятия старых лакокрасочных покрытий и обоев

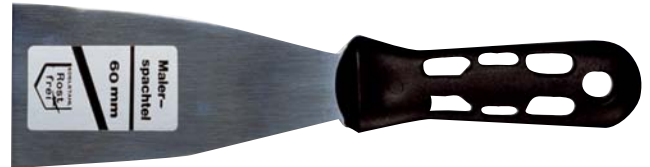

| Артикул №. | Наименование продукта | УЕ |
|------------|-----------------------|-----|
| 5422 40 | ШПАТЕЛЬ СТАЛЬ 40ММ | 1 d |
| 5422 50 | ШПАТЕЛЬ СТАЛЬ 50ММ | 1 d |
| 5422 60 | ШПАТЕЛЬ СТАЛЬ 60ММ | 1 d |
| 5422 80 | ШПАТЕЛЬ СТАЛЬ 80ММ | 1 d |
| 5422 100 | ШПАТЕЛЬ СТАЛЬ 100ММ | 1 d |
| 5422 20 1 | ШПАТЕЛЬ 20ММ | 1 d |
| 5422 40 1 | ШПАТЕЛЬ 40ММ | 1 d |
| 5422 50 1 | ШПАТЕЛЬ 50ММ | 1 d |
| 5422 60 1 | ШПАТЕЛЬ 60ММ | 1 d |
| 5422 80 1 | ШПАТЕЛЬ 80ММ | 1 d |
| 5422 100 1 | ШПАТЕЛЬ 100ММ | 1 d |



Набор шпателей японских

- 4 предмета
- выравнивающие шпатели из нержавеющей, эластичной шведской стали
- для выравнивания замазки и поверхности



| Артикул №. | Наименование продукта | УЕ |
|------------|--------------------------------|----|
| 5422 4 | НАБОР ШПАТЕЛЕЙ ЯПОНСКИЕ 4 ПРД. | 1 |

Металлический шпатель

- спинка из натурального дерева
- прямой формы
- ширина полотна 300 мм
- арт. № 5422 300 1 зубчатый
- трапецевидная заточка: 5мм



| Артикул №. | Наименование продукта | УЕ |
|------------|-----------------------|----|
| 5422 300 | ШПАТЕЛЬ МЕТАЛЛ 300 | 1 |

Металлический зубчатый шпатель

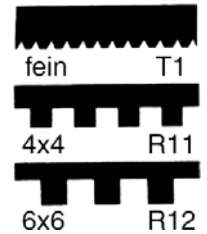

| Артикул №. | Наименование продукта | УЕ |
|-------------|----------------------------|-----|
| 5422 180 1 | ШПАТЕЛЬ ЗУБЧАТЫЙ T1 180MM | 1 z |
| 5422 180 11 | ШПАТЕЛЬ ЗУБЧАТЫЙ R11 180MM | 1 |
| 5422 250 12 | ШПАТЕЛЬ ЗУБЧАТЫЙ R12 250MM | 1 d |

| Тех. характеристики | | |
|---------------------|-----|------------------------|
| Арт. № | Тип | Форма заточки |
| 5422 180 1 | T1 | трапецевидная мелкая |
| 5422 180 11 | R11 | прямоугольная 4 x 4 мм |
| 5422 250 12 | R12 | прямоугольная 4 x 4 мм |

Плоский шпатель с мягкой ручкой



| Артикул №. | Наименование продукта | УЕ |
|------------|-------------------------------|----|
| 5422 400 | ШПАТЕЛЬ ПЛ.МЯГКАЯ РУЧКА 400MM | 1 |
| 5422 500 | ШПАТЕЛЬ ПЛ.МЯГКАЯ РУЧКА 500MM | 1 |

Шпатель выравниватель, пластмассовый

| Артикул №. | Наименование продукта | УЕ |
|------------|-----------------------------|----|
| 5422 140 | ШПАТЕЛЬ ВЫРАВН. ПЛАСТ.140MM | 1 |



Пластмассовый шпатель, зубчатый

| Артикул №. | Наименование продукта | УЕ |
|------------|------------------------------|----|
| 5422 140 1 | ШПАТЕЛЬ ЗУБЧАТ. ПЛСТМ. 140MM | 1 |



Чаша для гипса

- черные
- натуральный каучук – эластичный и прочный

| Артикул №. | Наименование продукта | УЕ |
|------------|------------------------|----|
| 5422 10 | ЧАША ДЛЯ ГИПСА КРУГЛАЯ | 1 |
| 5422 11 | ЧАША ДЛЯ ГИПСА ПЛОСКАЯ | 1 |



Пластмассовая терка

- простая
- легкая и удобная
- штукатурка не прилипает
- не деформируется от влаги
- толщина 15-20 мм



| Артикул №. | Наименование продукта | УЕ |
|----------------|--------------------------|----|
| 5422 140 280 7 | ТЕРКА ПЛАСТМАСС. 140X280 | 1 |
| 5422 180 320 1 | ТЕРКА ПЛАСТМАСС. 180X320 | 1 |
| 5422 220 420 | ТЕРКА ПЛАСТМАСС. 220X420 | 1 |
| 5422 240 480 | ТЕРКА ПЛАСТМАСС. 240X480 | 1 |

Терка деревянная

- многослойная деревянная плитка с пластмассовой ручкой
- устойчива к действию извести
- минимальный износ
- толщина: прим. 12-15 мм



| Артикул №. | Наименование продукта | УЕ |
|----------------|--------------------------|----|
| 5422 140 280 8 | ТЕРКА ДЕРЕВЯННАЯ 140X280 | 1 |
| 5422 180 320 2 | ТЕРКА ДЕРЕВЯННАЯ 180X320 | 1 |
| 5422 200 360 | ТЕРКА ДЕРЕВЯННАЯ 200X360 | 1 |

Войлочная терка

- с жесткой войлочной вставкой
- толщина 10 мм



| Артикул №. | Наименование продукта | УЕ |
|----------------|-------------------------|----|
| 5422 140 280 9 | ТЕРКА ВОЙЛОЧНАЯ 140X280 | 1 |

Терка из губчатой резины

- с вставкой из губчатой резины
- толщина 20 мм



| Артикул №. | Наименование продукта | УЕ |
|-----------------|--------------------------------|----|
| 5422 140 280 11 | ТЕРКА ИЗ ГУБЧАТ РЕЗИНЫ 140X280 | 1 |
| 5422 180 320 | СМЕННАЯ ГУБКА ДЛЯ ТЕРКИ 180X32 | 1 |

Терка из микропористой резины

- с вставкой из микропористой резины
- черная /зеленая
- толщина 10 мм



| Артикул №. | Наименование продукта | УЕ |
|-----------------|--------------------------------|----|
| 5422 140 280 12 | ТЕРКА ГУБЧ.РЕЗИНА 140X280 | 1 |
| 5422 140 280 13 | СМЕН. ВСТАВКА ГУБЧ.РЕЗ.140X280 | 1 |

Терка из латексной губки

- с вставкой из латекса
- толщина 20 мм



| Артикул №. | Наименование продукта | УЕ |
|-----------------|-----------------------|----|
| 5422 140 280 16 | ТЕРКА ЛАТЕКС 140X280 | 1 |

Ручной инструмент для мойки плитки

арт. № 5422 140 280 3:

- с вставкой из пенопласта
- толщина 40 мм

арт. № 5422 140 280 5:

- с гидрогубкой
- толщина 40 мм

арт. № 5422 160 110:

- очень высокое впитывание
- толщина 60,5 мм



5422 140 280 3



5422 140 280 5



5422 160 110

| Артикул №. | Наименование продукта | УЕ |
|----------------|-------------------------------|----|
| 5422 140 280 3 | ИНСТ. Д. МОЙКИ ПЛИТКИ 140X280 | 1 |
| 5422 140 280 5 | ИНСТР. Д. ПЛИТКИ HYDRO140X280 | 1 |
| 5422 140 280 6 | СМЕННАЯ ВСТАВКА HYDRO 140X280 | 1 |
| 5422 160 110 | ГУБКА РУЧ. HYDRO 160X110X60,5 | 1 |

Резиновый инструмент для затирки швов

- для расшивки швов
- спинка из дерева

| Артикул №. | Наименование продукта | УЕ |
|------------|-------------------------------|----|
| 5422 250 | ИНСТР. Д. РАСШИВКИ ШВОВ 250MM | 1 |



Универсальный контактный клей К 142

- для прочного склеивания резины, резины с металлом, пенопластов, изоляционных материалов, полихлорвинилов, ткани, бумаги, картона, дерева, кожи и т.д.
- не подходит для стиропора

| Артикул №. | Наименование продукта | УЕ |
|------------|--------------------------------|-----|
| 6400 4050 | КЛЕЙ УНИВЕРСАЛЬНЫЙ. К142(200Г) | е 6 |
| 6400 4055 | КЛЕЙ УНИВЕРСАЛЬНЫЙ К142(640Г) | 1 |



Щетка для обойно-оклеечных работ

- жесткий ворс
- спинка из дерева

| Артикул №. | Наименование продукта | УЕ |
|--------------|-------------------------|----|
| 5422 650 230 | ЩЕТКА ОБОЙНАЯ 650X230ММ | 1 |



Прижимной валик для обоев

- эластичный серый валик
- для прижима тяжелых обоев или пленки
- ø валика: 65 мм
- ø бюгеля: 8 мм

| Артикул №. | Наименование продукта | УЕ |
|-------------|-----------------------------|----|
| 5422 180 12 | ВАЛИК ПРИЖИМН.ОБОЙНЫЙ 180ММ | 1 |



Прижимной валик

- одноплечный,
- Ø 40 мм
- подходит для прижима оконных лент, тяжелых обоев или пленки
- ширина: 50 мм

| Артикул №. | Наименование продукта | УЕ |
|------------|-----------------------|----|
| 5422 70 | ВАЛИК ПРИЖИМНОЙ 50ММ | 1 |



Линейка для отрезания обоев

- многоцелевой прибор для использования в обойных работах
- для отрезания обоев
- для защиты во время покраски
- нержавеющая стальная планка с пластмассовой ручкой

| Артикул №. | Наименование продукта | УЕ |
|------------|-----------------------|----|
| 5422 450 | ЛИНЕЙКА ОБОЙНАЯ 600ММ | 1 |

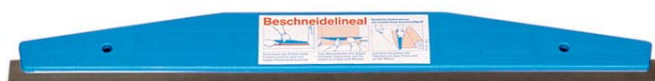

Ножницы рабочие

- полотна полированы
- ручка черная, лакированная

| Артикул №. | Наименование продукта | УЕ |
|------------|-----------------------|-----|
| 4760 2 | НОЖНИЦЫ РАБОЧИЕ 200ММ | е 6 |
| 4760 2 1 | НОЖНИЦЫ РАБОЧИЕ 250ММ | 1 |



Универсальные ручные ножницы

- для обоев, пленки, пластмасс и т.д.

| Артикул №. | Наименование продукта | УЕ |
|------------|-----------------------|----|
| 4760 3 2 | НОЖНИЦЫ УНИВЕРСАЛЬНЫЕ | 1 |



Мастерок пластиковый

- с закругленной многофункциональной ручкой
- полностью из пластмассы
- толщина 3 мм

| Артикул №. | Наименование продукта | УЕ |
|----------------|----------------------------|----|
| 5422 140 280 1 | КЕЛЬМА ПЛАСТМАС. 140X280ММ | 1 |



Мастерок металлический

- полотно из нержавеющей высококачественной стали

| Артикул №. | Наименование продукта | УЕ |
|--------------|---------------------------|----|
| 5422 130 280 | МАСТЕРОК МЕТАЛЛ 130X280ММ | 1 |



Мастерок металлический, мягкий

- полотно из нержавеющей стали
- ручка из ТРЕ-материала
- удобен и комфортен в работе

| Артикул №. | Наименование продукта | УЕ |
|----------------|-------------------------------|----|
| 5422 130 280 1 | МАСТЕРОК МЕТ. МЯГК. 130X280ММ | 1 |



Мастерок зубчатый

- полированный
- двухсторонняя заточка
- размеры: 130 x 280 мм

| Артикул №. | Наименование продукта | УЕ |
|----------------|-------------------------------|----|
| 5422 130 280 3 | МАСТЕРОК ЗУБЧАТЫЙ 130X280 4X4 | 1 |
| 5422 130 280 4 | МАСТЕРОК ЗУБЧАТЫЙ 130X280 6X6 | 1 |
| 5422 130 280 5 | МАСТЕРОК ЗУБЧАТЫЙ 130X280 8X8 | 1 |



Штукатурная кельма, бернская

- нержавеющая

| Артикул №. | Наименование продукта | УЕ |
|------------|---------------------------|----|
| 5422 120 1 | КЕЛЬМА ШТУКАТ. БЕРН 120ММ | 1 |
| 5422 140 2 | КЕЛЬМА ШТУКАТ. БЕРН 140ММ | 1 |
| 5422 160 2 | КЕЛЬМА ШТУКАТ. БЕРН 160ММ | 1 |



Кельма каменщика

- нержавеющая

| Артикул №. | Наименование продукта | УЕ |
|------------|-----------------------------|----|
| 5422 160 1 | КЕЛЬМА ЛЕБЕДЬ 160ММ | 1 |
| 5422 180 6 | КЕЛЬМА ЛЕБЕДЬ 180ММ | 1 |
| 5422 180 8 | КЕЛЬМА ЛЕБЕДЬ МЯГ.РУЧ.180ММ | 1 |



Кельма каменщика (прямая)

- нержавеющая

| Артикул №. | Наименование продукта | УЕ |
|------------|-------------------------------|----|
| 5422 160 | КЕЛЬМА ПРЯМАЯ 160ММ | 1 |
| 5422 180 5 | КЕЛЬМА ПРЯМАЯ 180ММ | 1 |
| 5422 180 9 | КЕЛЬМА ПРЯМАЯ МЯГК. РУЧ.180ММ | 1 |



Кельма каменщика

- нержавеющая
- коническая, гибкая, шлифованная
- деревянная рукоятка
- цельнокованая

| Артикул №. | Наименование продукта | УЕ |
|------------|-----------------------------|----|
| 5422 160 7 | КЕЛЬМА ЛЕБЕДЬ КОВАНАЯ 160ММ | 1 |
| 5422 180 7 | КЕЛЬМА ЛЕБЕДЬ КОВАНАЯ 180ММ | 1 |
| 5422 200 7 | КЕЛЬМА ЛЕБЕДЬ КОВАНАЯ 200ММ | 1 |



Тесак

- нержавеющий
- закаленное полотно
- конической гибкой шлифовки

| Артикул №. | Наименование продукта | УЕ |
|------------|-----------------------|----|
| 5422 30 2 | КЕЛЬМА -ТЕСАК 30ММ | 1 |
| 5422 40 2 | КЕЛЬМА -ТЕСАК 40ММ | 1 |



Кельма для наружных углов

- нержавеющая

| Артикул №. | Наименование продукта | УЕ |
|------------|--------------------------------|----|
| 5422 80 4 | КЕЛЬМА Д.НАР.УГ.90/ 80X60X60MM | 1 |
| 5422 110 4 | КЕЛЬМА Д.НАР.УГ.90/110X75X75MM | 1 |



Немецкая кельма для швов

- нержавеющая
- с деревянной рукояткой
- полотно из закаленной стали
- коническая шлифовка

| Артикул №. | Наименование продукта | УЕ |
|------------|------------------------|----|
| 5422 6 1 | КЕЛЬМА НЕМ.Д.ШВОВ 6MM | 1 |
| 5422 8 1 | КЕЛЬМА НЕМ.Д.ШВОВ 8MM | 1 |
| 5422 10 1 | КЕЛЬМА НЕМ.Д.ШВОВ 10MM | 1 |
| 5422 12 1 | КЕЛЬМА НЕМ.Д.ШВОВ 12MM | 1 |
| 5422 14 1 | КЕЛЬМА НЕМ.Д.ШВОВ 14MM | 1 |



Шпатель для гипса

- нержавеющий
- с деревянной ручкой

| Артикул №. | Наименование продукта | УЕ |
|------------|-------------------------|----|
| 5422 40 3 | ШПАТЕЛЬ ДЛЯ ГИПСА 40MM | 1 |
| 5422 50 3 | ШПАТЕЛЬ ДЛЯ ГИПСА 50MM | 1 |
| 5422 60 3 | ШПАТЕЛЬ ДЛЯ ГИПСА 60MM | 1 |
| 5422 80 3 | ШПАТЕЛЬ ДЛЯ ГИПСА 80MM | 1 |
| 5422 100 3 | ШПАТЕЛЬ ДЛЯ ГИПСА 100MM | 1 |



Ведро

- из высококачественного, прочного, атмосферостойкого ПЭ
- цвет: черный



| Артикул №. | Наименование продукта | УЕ |
|------------|-----------------------|------|
| 5422 10 12 | БАДЬЯ 12Л | е 10 |
| 5422 10 20 | БАДЬЯ 20Л | е 10 |

Ёмкость для раствора



| Артикул №. | Наименование продукта | УЕ |
|------------|--------------------------|----|
| 5422 11 65 | ЁМКОСТЬ ДЛЯ РАСТВОРА 65Л | 1 |
| 5422 11 90 | ЁМКОСТЬ ДЛЯ РАСТВОРА 90Л | 1 |

Ёмкость для раствора



| Артикул №. | Наименование продукта | УЕ |
|------------|-----------------------|----|
| 5422 12 40 | ЧАН ДЛЯ РАСТВОРА 40Л | 1 |
| 5422 12 65 | ЧАН ДЛЯ РАСТВОРА 65Л | 1 |
| 5422 12 90 | ЧАН ДЛЯ РАСТВОРА 90Л | 1 |

Гольштинская лопата

- в соответствии с нормами DIN
- закаленный металл
- размеры: 270 x 250 мм
- черенок: арт. № 5417 4 130 1

| Артикул №. | Наименование продукта | УЕ |
|--------------|-------------------------------|----|
| 5417 4 260 | ЛОПАТА ГОЛЬШТИНСКАЯ 270X250 | 1 |
| 5417 4 260 1 | ЛОПАТА ГОЛЬШТИНСКАЯ DÜLLE 3/4 | 1 |



Лопата для песка баварская

- цельнокованая, в соответствии с нормами DIN
- закаленный металл
- с пружинным уключиной, выступ / нервюра внизу
- черенок: арт. № 5417 4 130 1

| Артикул №. | Наименование продукта | УЕ |
|------------|--------------------------------|----|
| 5417 4 280 | ЛОПАТА Д. ПЕСКА БАВАР. 280X280 | 1 |



Лопата франкфуртская

- выполнена в соответствии с нормами DIN
- закалена
- черенок: арт. № 5417 4 130 1

| Артикул №. | Наименование продукта | УЕ |
|------------|-----------------------|----|
| 5417 4 300 | ЛОПАТА ФРАНКФУРТСКАЯ | 1 |



Лопата голландская

- в соответствии с нормами DIN
- закаленный металл
- черенок: арт. № 5417 4 130 1

| Артикул №. | Наименование продукта | УЕ |
|--------------|---------------------------|----|
| 5417 4 300 2 | ЛОПАТА ГОЛЛ. УКЛЮЧИНА 3/4 | 1 |



Лопата совковая – экскаватор

- в соответствии с нормами DIN
- закаленный металл
- черенок: арт. № 5417 4 130

| Артикул №. | Наименование продукта | УЕ |
|--------------|-------------------------|----|
| 5417 4 300 3 | ЛОПАТА СОВКОВАЯ 300X160 | 1 |



Алюминиевая лопата



| Артикул №. | Наименование продукта | УЕ |
|------------|-----------------------|----|
| 5417 4 380 | ЛОПАТА АЛЮМИНИЕВАЯ | 1 |

поставляется с: • арт. № 5417 4 130 1

Штыковая лопата



| Артикул №. | Наименование продукта | УЕ |
|------------|-----------------------|----|
| 5417 1000 | ШТЫКОВАЯ ЛОПАТА 1000Г | 1 |

• поставляется с черенком арт. № 5417 1000 1

Лопата

- с заступом
- размер: 280 x 170 мм



| Артикул №. | Наименование продукта | УЕ |
|------------|-------------------------|----|
| 5417 280 | ЛОПАТА ТЯЖЕЛАЯ ДЕРЖАВКА | 1 |
| 5417 280 1 | ЛОПАТА ТЯЖЕЛАЯ ДЕРЖАВКА | 1 |

• поставляется по выбору с Т-образным черенком или булавчатым черенком

Грабли

арт. № 5417 14 и арт. № 5417 16:

- легкая конструкция
- длина зубьев 70 мм
- черенок: арт. № 5417 28

арт. № 5417 14 1 и арт. № 5417 16 1 :

- тяжелая конструкция
- длина зубьев 105 мм
- черенок: арт. № 5417 35 1

| Артикул №. | Наименование продукта | УЕ |
|------------|--------------------------------|----|
| 5417 14 | ГРАБЛИ УЛИЧНЫЕ ЛЕГКИЕ 14X360ММ | 1 |
| 5417 14 1 | ГРАБЛИ УЛИЧНЫЕ ТЯЖЕЛЫЕ14X450ММ | 1 |
| 5417 16 | ГРАБЛИ УЛИЧНЫЕ ЛЕГКИЕ 16X410ММ | 1 |
| 5417 16 1 | ГРАБЛИ УЛИЧНЫЕ ТЯЖЕЛЫЕ16X520ММ | 1 |



Скребок для камней

- черенок: арт. № 5417 4 130

| Артикул №. | Наименование продукта | УЕ |
|------------|-----------------------------|----|
| 5417 210 | СКРЕБОК Д. КАМНЕЙ 210X210ММ | 1 |



Вилы для камней

- черенок: арт. № 5417 4 130

| Артикул №. | Наименование продукта | УЕ |
|------------|--------------------------|----|
| 5417 330 | ВИЛЫ Д. КАМНЕЙ 330X250ММ | 1 |



Скребок

- полотно из листовой стали
- черенок: арт. № 5417 130 3

| Артикул №. | Наименование продукта | УЕ |
|------------|-----------------------|----|
| 5417 300 | СКРЕБОК 300ММ | 1 |
| 5417 500 | СКРЕБОК 500ММ | 1 |



Полотно для скребка

- запасное полотно для скребка

| Артикул №. | Наименование продукта | УЕ |
|------------|---------------------------|----|
| 5417 300 1 | ПОЛОТНО ДЛЯ СКРЕБКА 300ММ | 1 |
| 5417 500 1 | ПОЛОТНО ДЛЯ СКРЕБКА 500ММ | 1 |



Алюминиевый распределитель дегтя

арт. № 5417 100 1 и арт. № 5417 700 1:

- полотно из полого профиля
- закрытый с двух сторон
- с 2 закрепленными черенковыми распорками
- черенок: арт. № 5417 3 5 2

арт. № 5417 600 1 и арт. № 5417 800 1:

- гладкое полотно с заточкой
- с 3 закрепленными черенковыми распорками
- державка: арт. № 5417 35 1

арт. № 5417 700::

- s-образное угловое полотно
- с 2 закрепленными черенковыми распорками
- черенок: арт. № 5417 35 2

арт. № 5417 800:

- гладкое полотно
- с 3 закрепленными черенковыми распорками
- черенок: арт. № 5417 35 1

| Артикул №. | Наименование продукта | УЕ |
|------------|-------------------------------|----|
| 5417 100 1 | АЛ. РАСПР. ДЕГТЯ.100СМ | 1 |
| 5417 600 1 | АЛ. РАСПР. ДЕГТЯ ВЫТ.60СМ | 1 |
| 5417 700 | АЛ. РАСПР. ДЕГТЯ S-ФОРМА 70СМ | 1 |
| 5417 700 1 | АЛ. РАСПР. ДЕГТЯ ПОЛ.ПР. 70СМ | 1 |
| 5417 800 | АЛ. РАСПР. ДЕГТЯ ГЛАДК. 80СМ | 1 |
| 5417 800 1 | АЛ. РАСПР. ДЕГТЯ ВЫТЯН. 80СМ | 1 |



Рукоятки

| Артикул №. | Наименование продукта | УЕ |
|--------------|--------------------------------|----|
| 5417 4 130 1 | РУКОЯТКА 1,3М ЯСЕНЬ | 1 |
| 5417 22 1 1 | РУКОЯТКА ДЛЯ КРЕСТ МОТИГИ 950М | 1 |
| 5417 35 1 | РУКОЯТКА С КОНУСОМ 35X1800ММ | 1 |
| 5417 130 3 | РУКОЯТКА 1,3М БУК | 1 |
| 5417 950 | РУКОЯТ Д.КИРКОМОТЫГИ1,5КГ 950М | 1 |
| 5417 950 1 | РУК. Д. МОТ. 2,5-3,5 950ММ | 1 |
| 5417 1000 1 | РУКОЯТКА | 1 |
| 5422 5 1 | РУКОЯТКА ДЛЯ ГРАБЛЕЙ | 1 |



Крестообразная мотыга

- овальное отверстие под рукоятку

| Артикул №. | Наименование продукта | УЕ |
|------------|------------------------------|----|
| 5417 22 1 | КРЕСТООБР МОТЫГА С РУК 2,2КГ | 1 |

- поставляется с черенком арт. № 5417 22 1 1



Киркомотыга

- овальное отверстие под рукоятку
- арт. № 5417 15::
- черенок: арт. № 5417 950
- арт. № 5417 25, 5417 30 и арт. № 5417 35:
- черенок: арт. № 5417 950 1

| Артикул №. | Наименование продукта | УЕ |
|------------|-----------------------|----|
| 5417 15 | КИРКОМОТЫГА 1,5КГ | 1 |
| 5417 25 | КИРКОМОТЫГА 2,5КГ | 1 |
| 5417 30 | КИРКОМОТЫГА 3,0КГ | 1 |
| 5417 35 | КИРКОМОТЫГА 3,5КГ | 1 |



Рожковые вилы

- 4 рожка

| Артикул №. | Наименование продукта | УЕ |
|------------|-----------------------|----|
| 5422 5 | ВИЛЫ РОЖКОВЫЕ | 1 |

- поставляется с Т-образным черенком арт. № 5422 5 11



Устройство для переноски

- интервал установки 50 мм
- для плит с длиной кромок 300 -500 мм

| Артикул №. | Наименование продукта | УЕ |
|------------|------------------------|----|
| 5417 1 1 1 | УСТРО-ВО ДЛЯ ПЕРЕНОСКИ | 1 |



Зажим для переноса камней

- грузоподъемность: 50 кг

| Артикул №. | Наименование продукта | УЕ |
|------------|----------------------------|----|
| 5417 1 1 2 | ЗАЖИМ ДЛЯ ПЕРЕНОСКИ КАМНЕЙ | 1 |



Распорка для мостового камня

- 2 ручки
- 1 заступ

| Артикул №. | Наименование продукта | УЕ |
|------------|-------------------------|----|
| 5417 1 1 3 | РАСПОРКА ДЛЯ МОСТ КАМНЯ | 1 |



Клещи для выемки мостового камня

- захват: 90 – 270 мм

| Артикул №. | Наименование продукта | УЕ |
|------------|----------------------------|----|
| 5417 1 1 4 | КЛЕЩИ ДЛЯ ВЫЕМКИ МОСТ КАМН | 1 |



Щипцы для бордюрного камня

- грузоподъёмность: 100 кг
- вес: 4,5 кг

| Артикул №. | Наименование продукта | УЕ |
|------------|------------------------|----|
| 5417 1 1 6 | ЩИПЦЫ ДЛЯ БОРДЮРН КАМН | 1 |

